



**L'As de  
Trèfle**

# CATALOGUE

Librairie | Papeterie | Beaux arts | Consommables d'impression | Mobilier | Multimédia

# 2022

*ENTREPRISES  
ADMINISTRATIONS  
ÉTABLISSEMENTS SCOLAIRES  
COLLECTIVITÉS*



L'As de Trèfle Tahiti  
Tel : 40 509 500 Fax : 40 509 501  
Email : [contact@asdetrefle-tahiti.pf](mailto:contact@asdetrefle-tahiti.pf)  
Vallée de Tîpearui - BP 340 - 98713 Papeete RP  
Tahiti - Polynésie française



@Pentel\_France



Sèche  
en un  
instant  
pour ne  
rater  
aucun  
moment.

**ENERGEL**



**Pentel®**

[www.pentel.fr](http://www.pentel.fr)

Dell'Inchi, Shansou, Lingchi, too hot to hold, prodisca, pen marks, zesty, elston, C'osanti, too cute!

# Maped®

## STOP & SAFE

# LA RÉUSSITE EN UN TOUR DE MAIN

**FACILE**

Prise en mains  
naturelle

**PRÉCIS**

Blocage des  
branches

**NOUVEAU**  
Pointe  
auto-rétractable



170209AP - © Maped Studio - Illustration : Isabelle Mandrou.



malin comme  
**Maped®**

## FICHE D'INFORMATIONS

### CLIENT

STATUT :  Mairie  Etablissement  Coopérative  APE

**RAISON SOCIALE :**

Nom du directeur(trice) :

Personne à contacter :

Tél. :

Fax :

Email :

### ORGANISME DE PAIEMENT

STATUT :  Mairie  Etablissement  Coopérative  APE

**RAISON SOCIALE :**

BP :

Contact :

Tél. :

Fax :

Email :

### LIVRAISON

Date de livraison souhaitée :

Consigne de livraison :  Avion  Bateau  Colporteur  Passe prendre

Nom et coordonnées du transporteur :

Personne à contacter :

Tél. :

Fax :

Email :



Pour les **COMMANDES** devant être **TRANSMISES** et **VALIDÉES** par la **MAIRIE**, merci de **nous transmettre, dès que possible une COPIE DU BON**, afin de nous permettre de passer à temps les commandes auprès de nos fournisseurs.

TOUS NOS PRODUITS SONT GARANTIS NON TOXIQUE PAR NOS FOURNISSEURS ET AGRÉÉS  
PAR L'ÉDUCATION NATIONALE. « PHOTOS NON CONTRACTUELLES ».



## CONTACTS

### ACCUEIL SECRETARIAT - PROFORMAS

Tél. : (689) 40 509 500 – Fax : (689) 40 509 501  
Email : [contact@asdetrefle-tahiti.pf](mailto:contact@asdetrefle-tahiti.pf)

### ENTREPRISES - ADMINISTRATIONS - COLLECTIVITÉS

#### COMMERCIAL 1

Tél. : (689) 89 410 408  
Email : [commercial1@asdetrefle-tahiti.pf](mailto:commercial1@asdetrefle-tahiti.pf)

#### COMMERCIAL 2

Tél. : (689) 89 410 406  
Email : [commercial2@asdetrefle-tahiti.pf](mailto:commercial2@asdetrefle-tahiti.pf)

#### COMMERCIAL 3

Tél. : (689) 89 410 414  
Email : [commercial3@asdetrefle-tahiti.pf](mailto:commercial3@asdetrefle-tahiti.pf)

### ETABLISSEMENTS SCOLAIRES

Tél. : (689) 89 410 407  
Email : [scolaire@asdetrefle-tahiti.pf](mailto:scolaire@asdetrefle-tahiti.pf)

### DEMANDEZ NOS CATALOGUES

- DIDALAB (PHYSIQUE/CHIMIE)
- SCIENCES DE LA VIE
- PIERRON
- DALBE

**LES COMMANDES DOIVENT ÊTRE PASSÉES  
SUR LA CLE USB POUR EVITER LES ERREURS  
DE SAISIE ET LA PERTE DE TEMPS**

*Le suivi des produits dépend  
de la disponibilité du stock.*

### CONDITIONS DE VENTE :

Nos marchandises sont vendues départ nos entrepôts, et voyagent aux risques et périls du destinataire. En cas d'avaries, colis manquants, ou autres, en cours de transport, il incombe au destinataire d'exercer tous recours contre le transporteur conformément au code du Commerce.

A réception, le transporteur devra justifier du nombre de colis déposés chez le destinataire qui aura préalablement vérifié et visé notre BON DE LIVRAISON.

# SOMMAIRE

<b>PETITS MATÉRIELS</b>	9-40
<b>ÉCRITURE</b>	41-82
<b>FOURNITURES DE BUREAU</b>	83-122
<b>PAPIER</b>	123-138
<b>LOISIRS CRÉATIFS</b>	139-168
<b>BUREAUTIQUE</b>	169-192
<b>MULTIMÉDIA</b>	193-228
<b>LIBRAIRIE</b>	229-234



**RESSOURCES PÉDAGOGIQUES  
MATÉRIEL ÉDUCATIF**  
DEMANDEZ NOS CATALOGUES



**SVT  
PHYSIQUE/CHIMIE**  
DEMANDEZ NOS CATALOGUES



**CATALOGUES  
DALBE, PEBEO,  
GRAINE CRÉATIVE,  
OMYACOLOR**

# INDEX GENERAL

## A

ACCESSOIRES APPAREIL PHOTOS/CAMERA.....	195
ACCESSOIRES BOIS .....	158-159
ACCESSOIRES COTON .....	159
ACCESSOIRES MUSIQUE .....	156
ACCESSOIRES PEINTURE .....	147
ACCESSOIRES PLASTIFICATION .....	187
ACCESSOIRES RETROPROJECTEURS .....	180
ACCESSOIRES SMARTPHONES .....	213
ACCESSOIRES SPORT .....	156
ACCESSOIRES TABLEAUX BLANCS .....	64
ACCESSOIRES TABLEAU & PROJECTION .....	178
ADHESIFS.....	10
AIMANTS.....	11
AGENDAS .....	87
AGRAFES.....	12
AGRAFEUSES .....	12-13
ALIMENTATION POUR ORDINATEURS .....	223
APPAREILS PYROGRAVURE .....	140
APPLE .....	226
ARDOISES .....	24
ARGILE .....	163
ARMOIRES.....	90/170
ARTICLES FETES .....	165
ASSIETTES & COUVERCLES.....	29
ATTACHES .....	14

## B

BAC A CRAYONS .....	26
BALLONS BAUDRUCHE .....	165
BLOCS CLASSEMENT .....	94/98
BLOC-NOTES.....	88
BLOC PAPIER BLANC & LOISIRS.....	130
BOITES ARCHIVES .....	93
BOITES DEJEUNER.....	29-31
BOITES RANGEMENT.....	89
BOMBE MOUSSE DE NETTOYAGE .....	209
BOMBES DEPOUSSIERANTES .....	209
BONS POINTS.....	84
BOUGIE.....	163
BOULES CELLULOSE .....	162
BRISTOL.....	99
BROSSE .....	25
BUREAUTIQUE.....	169
BUREAUX .....	92/209
BUREAUX ERGONOMIQUES .....	209
BUVARDS .....	99

## C

CADENAS .....	171
CALCULATRICES.....	173
CALENDRIERS.....	84
CARNETS.....	111
CARNETS TRAVAUX PRATIQUES .....	109
CAHIERS.....	101-111
CAHIERS DE BROUILLONS.....	101
CAHIERS D'ECRITURE.....	110
CAHIERS DE DESSIN .....	110
CAHIERS DE MUSIQUE & CHANT .....	110
CAHIERS DE POESIE.....	110
CAHIERS DE TEXTE .....	111
CAHIER DE LIAISON.....	111
CAHIERS INDEX POLYPROPÈNE .....	109
CAHIERS POUR MALVOYANTS .....	101
CAISSES A MONNAIES .....	171
CAMERA EMBARQUEE.....	194
CAMERA SPORT .....	194

CARNET DE REÇU.....	85
CARTE DE VISITE .....	86
CARTE MEMOIRE.....	195
CARTONS ONDULES .....	138
CASQUES .....	197
CASQUES MICROPHONES .....	207
CASIERS DE STOCKAGE .....	191
CD .....	199
CHAISES.....	91
CHARGEURS POUR ORDINATEURS .....	223
CHEMISES.....	97-98
CHENILLES.....	161
CHIFFONS .....	209
CHIFFONNETTES .....	25
CISEAUX.....	38-39
CLASSEURS .....	113-114
CLAVIERS .....	206-209
CLES USB.....	200
COFFRES FORTS .....	170
COLIPOST .....	87
COLLES .....	16-17-18
COMPAS.....	36-37
CONTAINERS BOITES ARCHIVES.....	93
COPIES DOUBLES.....	115
CORBELLES.....	93-94
CORRECTEURS.....	80-81
COUVERTURES RELIURE.....	184
COUVRE CARNET CORRESPONDANCE.....	119
COUVRES LIVRES .....	118
CRAIES .....	24
CRAIES CIRE.....	52-53
CRAIES GEL.....	52
CRAYONS A PAPIER .....	42
CRAYONS CIRE .....	52-53
CRAYONS COULEUR .....	45-49
CRAYONS PASTELS .....	51
CREPON .....	137
CUTTERS.....	38

## D

DATEURS.....	21
DESTRUCTEURS .....	190
DEVIDOIRS .....	10
DICTAPHONES NUMERIQUES .....	199
DISQUES DURS EXTERNES.....	202
DOSSIERS SUSPENDUS.....	97
DRONE .....	194
DVD .....	199
DYMO .....	175

## E

ECOUTEURS .....	197
ECRAN PORTABLE .....	180
ECRANS PLATS .....	207
ECRITURE.....	41
EFFACEURS .....	81
EFFACEURS-REECRIEURS .....	44
ELASTIQUES.....	11
EMPLOI DU TEMPS .....	84
EMPORTES PIÈCES .....	163
ENCEINTES .....	197
ENCRE POUR TAMPONS ENCREURS.....	11
ENCRE DE CHINE .....	21
ENTRETIEN POUR POSTE INFORMATIQUE .....	209
ENVELOPPES.....	86-87
EPHMERIDES .....	87
EPINGLES .....	11
EPONGES .....	25
EQUERRES .....	32
ERGONOMIE .....	208

ETAGERE .....	89
ETIQUETTES .....	142-144
ETUIS MINES .....	43

## F

FAUTEUILS DE TRAVAIL .....	91
FAUTEUIL ERGONOMIQUE .....	209
FEUILLE BRISTOL .....	130
FEUILLE CALQUE .....	130
FEUILLE CARTON .....	130
FEUILLE CARTON PLUME .....	130
FEUTRES COLORIAGE .....	54-58
FEUILLES DESSIN .....	130/132/134
FEUTRES EFFAÇABLES .....	55
FEUTRES GEL .....	72
FEUILLES CREPON .....	137
FEUILLES MILLIMETRE .....	130
FEUILLES MI-TEINTES .....	135
FEUILLES VIVALDI .....	136
FEUILLES MOUSSE A DECOUPER .....	137
FEUTRES / MARQUEURS POUR TABLEAUX BLANCS .....	61-64
FEUILLETS MOBILES .....	115
FICELLE .....	163
FICHES BRISTOL .....	99
FILM BULLES .....	87
FILMS POUR IMPRESSIONS JET D'ENCRE .....	215
FIMO .....	160
FORMES MOUSSES .....	162
FOURNITURES DE BUREAU .....	83
FOURRE TOUT .....	28

## G

GLOBES TERRESTRES .....	164
GOMMES .....	23
GOMMETTES .....	142-144
GOURDES .....	29-31

## H

HAUT PARLEURS .....	207
---------------------	-----

## I

IMAGES RECOMPENSES .....	84
IMPRIMANTES .....	215-219
INTERCALAIRES .....	117

## J

JEUX DIVERS .....	157
-------------------	-----

## K

KITS D'ACTIVITES .....	166
KITS TRACAGE .....	35
KRAFT .....	133

## L

LAINES .....	164
LAMES CUTTER .....	38

LAMPES .....	171
LATEX .....	160
LIBRAIRIE .....	229-234
LINGETTES ECRAN .....	209
LINSEUSES .....	227
LOISIRS CREATIFS .....	139
LOUPES .....	27

## M

MACHINES A COUPER .....	188
MACHINES A RELIER .....	183
MACHINES A PLASTIFIER .....	185
MACHINES A TAILLER LES CRAYONS .....	23
MAQUILLAGE .....	165
MANCHONS .....	145
MANIFOLDS .....	85
MARQUE PAGE .....	88
MARQUEURS GOUACHE .....	59-60
MARQUEURS PERMANENTS .....	65-67
MASQUES A DECORER .....	161
MASQUES CHIRURGICAUX .....	242
MATERIELS DIDACTIQUES .....	158-159
MASSICOTS CISAILLE .....	188
MEUBLES TIROIRS .....	90
MICROPHONE .....	207
MONOPODE SELFIES .....	195
MOUILLEURS EPONGE .....	26
MULTIMEDIA .....	193-228

## O

OEILLETS .....	15
ORGANISEUR .....	26
OTE-AGRAFES .....	13
OUVRES-LETTRES .....	26

## P

PALETTES A DESSIN .....	147
PAPIERS .....	123
PAPIERS AFFICHE .....	134
PAPIER BLANC & LOISIRS .....	130
PAPIER CRISTAL .....	133
PAPIERS EN FEUILLES MI-TEINTES .....	135
PAPIERS EN RAMETTE .....	124-129
PAPIERS EN ROULEAUX .....	133
PAPIER KRAFT .....	133
PAPIER METAL .....	133
PAPIER SOIE .....	138
PASTELS .....	51
PASTILLES ADHESIVES .....	18
PATES A FIXER .....	18
PATES A MODELER .....	154
PATPLUME .....	154
PEINTURES ACRYLIQUE .....	152
PEINTURES GOUACHE .....	148-151
PEINTURES GOUACHES SOLIDES EN STICK .....	152
PEINTURES LOISIRS CREATIFS .....	147-148
PEINTURES PASTILLES .....	147
PEINTURES SOIE .....	147
PEINTURES TISSUS .....	147/149
PEINTURES TUBES .....	147
PENDULE .....	170
PERFORATEURS .....	15
PERIPHERIES ET ACCESSOIRES .....	207
PERLES PLASTIQUE .....	162
PETITS MATERIELS .....	9
PETITS MATERIELS DE BUREAU .....	26
PILES .....	172
PIQUE NOTES .....	26
PINCEAUX .....	145-146
PINCEAUX A COLLE .....	145
PINCES A DESSIN .....	11
PISTOLETS A COLLE .....	18



PLANNINGS .....	178
PLAQUES DE DECOUPES .....	188
PLASTIQUE DINGUE .....	159
PLÂTRE .....	163
PLUMES .....	161
POCHETTES .....	114
POCHETTES DE PAPIER .....	132
POCHETTES ZIP .....	28
POCHOIRS .....	161
POINTES POUR PYROGRAVURE .....	140
POINTEUR LASER .....	180
POMPONS .....	162
PORTE-CLES .....	26
PORTES-MINES .....	43
PORTES-REVUES .....	95
POST IT .....	88
POT A TROMBONNES .....	26
POTS A CRAYONS .....	26
PROTÈGES CAHIERS .....	119-121
PROTÈGES DOCUMENTS .....	118
PUNAISES .....	11
PYROGRAVURE .....	140

## R

RADIO REVEIL .....	195
RAME DE PAPIER DESSIN .....	131
RANGEMENTS POUR BUREAU .....	26
RANGEMENTS POUR POSTE INFORMATIQUE .....	209
RAPIA .....	164
RAPPORTEURS .....	33
REGISTRES .....	85
RÈGLES .....	33-34
REPERTOIRES .....	111
PEPOSE PIEDS .....	209
RIGIDOS POUR RELIER .....	184
ROGNEUSES .....	188
ROLLERS .....	72
ROULEAUX A PEINDRE .....	145
ROULEAUX CARTONS ONDULES .....	138
ROULEAUX EN LIÈGE .....	177
ROULEAUX PAPIER SOIE .....	138
ROULEAUX PAPIER CRISTAL .....	133
ROULEAUX PAPIER KRAFT .....	133
ROULEAUX PAPIER METAL .....	133
RUBANS POUR DYMO & TITREUSE .....	175

## S

SACOCHES APPAREIL PHOTO .....	195
SACOCHES ORDINATEURS .....	223
SACS KRAFT BRUN .....	86
SACS REPAS .....	29-31
SCANNERS .....	204-205
SCOUBIDOUS .....	162
SMARTPHONES .....	212-213
SOURIS .....	206
SOURIS ERGONOMIQUE .....	209
SOUS-CHEMISES .....	97
SOUS-MAINS .....	27
STYLO PLUME .....	44
STYLOS BILLE .....	68-70
STYLOS CORRECTEURS .....	80-81
STYLOS FEUTRE FRIXION .....	76
STYLOS ROLLERS .....	72-75
SUPPORT ECRAN PLAT .....	209
SURLIGNEURS .....	77-79

## T

TABLEAUX BLANCS .....	25/176
TABLEAUX BLANCS INTERACTIFS .....	182
TABLEAUX LIÈGE .....	177
TABLEAUX VERT .....	177
TABLES .....	92

TABLETTES NUMERIQUES .....	228
TABLIERS .....	147
TAILLES-CRAYONS .....	22
TAMPONS ENCREURS .....	21
TAPIS DE SOURIS .....	208/209
TELEPHONES .....	211
TITREUSES ELECTRONIQUES .....	174
TREPIED CAMERA/PHOTO .....	195
TRIEURS .....	95
TROUSSES .....	28

## V

VALISETTES DE CLASSEMENT .....	95/98
VELLEDA .....	176
VERNIS .....	147
VIDEOPROJECTEUR INTERACTIF .....	182
VIDEOPROJECTEURS .....	179
VITRINES .....	177
VIVALDI FEUILLE .....	136

## W

WEBCAM .....	207
--------------	-----

## Y

YEUX MOBILES .....	162
--------------------	-----

# | L'As de Trèfle **2022**

JANVIER	FÉVRIER	MARS
1	1	1
2	2	2
3	3	3
4	4	4
5	5	5
6	6	6
7	7	7
8	8	8
9	9	9
10	10	10
11	11	11
12	12	12
13	13	13
14	14	14
15	15	15
16	16	16
17	17	17
18	18	18
19	19	19
20	20	20
21	21	21
22	22	22
23	23	23
24	24	24
25	25	25
26	26	26
27	27	27
28	28	28
29	29	29
30	30	30
31	31	31

Papeterie - Multimédia

As De Trèfle Enseigne

Magasin : 01 161 27 62 45



## COMMANDEZ EN LIGNE SUR [WWW.ASDETRÉFLE.PF](http://WWW.ASDETRÉFLE.PF)

### **UN LARGE CHOIX ET DES PRODUITS DE QUALITÉ**

Retrouvez plus de 7 000 produits pour répondre à vos besoins. Fournitures de bureau, papeterie, beaux-arts, informatique, consommables d'impression, mobiliers.

### **DES OPÉRATIONS COMMERCIALES MENSUELLES**

Des opérations commerciales sont organisées chaque mois, vous permettant de trouver des produits à des prix attractifs. Ces offres vous sont communiquées par email si vous avez souscrit à notre Newsletter.

### **PLUS DE 40 ANS DE SAVOIR-FAIRE**

Si L'As de Trèfle Tahiti a démarré en 2017, la maison-mère située en Nouvelle-Calédonie, a vu le jour en 1978. C'est 40 ans d'histoire, de savoir-être et de savoir-faire qui sont désormais à votre disposition.

# NOUVEAUTÉ



# PETITS MATÉRIELS

## ADHÉSIF TRANSPARENT



1	ADHESIF TRANSPARENT 19MMX10M	RÉFÉRENCE 1012198	CDT indicatif 10	Adoptmi <b>1<sup>er</sup> PRIX</b>
2	ADHESIF TRANSPARENT 18MMX33M	RÉFÉRENCE CT301-5	CDT indicatif 8	ANHUI
3	ADHESIF TRANSPARENT 19MMX33M	RÉFÉRENCE 1128202	CDT indicatif 8	Adoptmi
4	ADHESIF TRANSPARENT 19MMX33M	RÉFÉRENCE 14889A	CDT indicatif 1	APLI
5	ADHESIF TRANSPARENT 19MMX66M	RÉFÉRENCE 1120212	CDT indicatif 8	Adoptmi
6	ADHESIF TRANSPARENT 19MMX66M	RÉFÉRENCE 11266A	CDT indicatif 8	APLI

### SUR DÉVIDOIR



7	DEVIDOIR MAIN & ADHESIF 15MMX10M TRANSPARENT ASSORTIS	RÉFÉRENCE 12082	CDT indicatif 60	APLI <b>1<sup>er</sup> PRIX</b>
8	ADHESIF TRANSPARENT 19MMX33M SUR DEVIDOIR MAIN ADOPT MI	RÉFÉRENCE BCI-10T	CDT indicatif 24	Adoptmi
9	DEVIDOIR MAIN & ADHESIF 19MMX33M TRANSPARENT	RÉFÉRENCE 12094A	CDT indicatif 8	APLI

## ADHÉSIF CRISTAL



10	ADHESIF CRISTAL SUR DEVIDOIR 19MMX7,5M	RÉFÉRENCE 6-1975D	CDT indicatif 12	3M
----	---	----------------------	------------------------	----

## ADHÉSIF INVISIBLE



11	ADHESIF INVISIBLE 19MMX33M	RÉFÉRENCE 367600	CDT indicatif 8	Adoptmi
12	ADHESIF INVISIBLE 19MMX33M	RÉFÉRENCE 11036	CDT indicatif 1	APLI
13	ADHESIF INVISIBLE 19MMX33M SUR DEVIDOIR MAIN ADOPT MI	RÉFÉRENCE BCI-10S	CDT indicatif 24	Adoptmi <b>1<sup>er</sup> PRIX</b>

## ADHÉSIFS DOUBLE FACE



14	ADHESIF DOUBLE FACE MOUSSE 18MMX2M	RÉFÉRENCE CT524	CDT indicatif 12	Adoptmi
15	ADHESIF DOUBLE FACE MOUSSE 19MMX1,5M	RÉFÉRENCE W0523	CDT indicatif 12	3M
16	ADHESIF DOUBLE FACE 50MMX50M RDA 700	RÉFÉRENCE 046021360	CDT indicatif 1	EUROCEL
17	ADHESIF DOUBLE FACE TRANSPARENT SUR DEVIDOIR 12MMX10M	RÉFÉRENCE 1131	CDT indicatif 24	Adoptmi

## ADHÉSIFS EMBALLAGE



18	ADHESIF EMBALLAGE HAVANE 50MMX66M	RÉFÉRENCE 5211366	CDT indicatif 6	Adoptmi
19	ADHESIF EMBALLAGE TRANSPARENT 50MMX66M	RÉFÉRENCE 3211366	CDT indicatif 6	Adoptmi

## DÉVIDOIRS



20	DEVIDOIR MAIN POUR ADHESIF 19MMX33M COULEURS ASSORTIES	RÉFÉRENCE FAD900191	CDT indicatif 20	Wonday
21	DEVIDOIR ADHESIF LOURD 19MMX33M NOIR	RÉFÉRENCE 14017	CDT indicatif 12	APLI
22	DEVIDOIR LOURD ADHESIFS 19MMX33M ET 66M	RÉFÉRENCE 13741A	CDT indicatif 12	APLI

## AIMANTS

1	<b>BLISTER 8 AIMANTS ROUNDS 10MM ASSORTIS</b> MAGNETIQUE FORCE 45GR	RÉFÉRENCE 051100	CDT indicatif 25	Maped
2	<b>BLISTER 4 AIMANTS ROUNDS 22MM ASSORTIS</b> MAGNETIQUE	RÉFÉRENCE 052200	CDT indicatif 25	Maped
3	<b>BLISTER 4 AIMANTS ROUNDS 27MM ASSORTIS</b> MAGNETIQUE	RÉFÉRENCE 052700	CDT indicatif 25	Maped
4	<b>BLISTER 8 AIMANTS RECTANGLES 27MM</b> MAGNETIQUE	RÉFÉRENCE 051200	CDT indicatif 25	Maped
5	<b>LOT 10 BANDES AIMANTEES ADHESIVES 10X2CM EP. 1MM</b> MAGNETIQUE	RÉFÉRENCE 757-10	CDT indicatif 1	FAPI
6	<b>RUBAN ADHESIF MAGNETIQUE 19MMX1M</b>	RÉFÉRENCE 13830A	CDT indicatif 1	APLI



## ÉLASTIQUES

7	<b>BOITE 100GR ELASTIQUES</b> COULEUR ASSORTIMENT	RÉFÉRENCE 351101	CDT indicatif 12	Maped
---	--	---------------------	---------------------	-------



## ÉPINGLES

8	<b>BOITE DE 100 EPINGLES</b> ARGENTINE - D5MM	RÉFÉRENCE 346011	CDT indicatif 12	Maped
---	--	---------------------	---------------------	-------

## PUNAISES

9	<b>BOITE DE 50 PUNAISES</b> ACIER NICKELÉ 11MM	RÉFÉRENCE AS21-01	CDT indicatif 10	ANHUI
10	<b>BOITE DE 100 PUNAISES</b> CUIVRES	RÉFÉRENCE 311011	CDT indicatif 12	Maped
11	<b>BOITE DE 50 PUNAISES</b> COULEURS ASSORTIES	RÉFÉRENCE AS21-03	CDT indicatif 10	ANHUI
12	<b>BOITE DE 100 PUNAISES</b> COULEURS ASSORTIES	RÉFÉRENCE 310011	CDT indicatif 12	Maped



## PINCES A DESSIN

13	<b>BOITE 12 PINCES A DESSIN</b> DOUBLE CLIPS 32MM NOIR	RÉFÉRENCE 036151	CDT indicatif 1	Maped
14	<b>BOITE 12 PINCES A DESSIN</b> DOUBLE CLIPS 41MM NOIR	RÉFÉRENCE 036161	CDT indicatif 1	Maped
15	<b>BOITE 12 PINCES A DESSIN</b> DOUBLE CLIPS 51MM NOIR	RÉFÉRENCE 036171	CDT indicatif 1	Maped
16	<b>BLISTER 10 PINCES A DESSIN</b> DOUBLE CLIPS 19MM COULEURS ASSORTIES	RÉFÉRENCE 036102	CDT indicatif 15	Maped
17	<b>ETUI 4 PINCES A DESSIN</b> DOUBLE CLIPS 32MM COULEURS ASSORTIES	RÉFÉRENCE 036100-6	CDT indicatif 15	Maped
18	<b>BOITE 12 PINCES A DESSIN</b> 51MM NOIR	RÉFÉRENCE 036550	CDT indicatif 1	Maped



PETITS MATÉRIELS

ÉCRITURE

FOURNITURES DE BUREAU

PAPIER

LOISIRS CRÉATIFS

BUREAUTIQUE

MULTIMÉDIA

LIBRAIRIE

## AGRAFES

1	<b>BOITE 1000 AGRAFES</b> 23-6 ACIER	RÉFÉRENCE 1005400	CDT indicatif 1	<b>maestri</b>
2	<b>BOITE 1000 AGRAFES</b> 23-9 ACIER	RÉFÉRENCE 1005415	CDT indicatif 1	<b>maestri</b>
3	<b>BOITE 1000 AGRAFES</b> 23-12 ACIER	RÉFÉRENCE 1005416	CDT indicatif 1	<b>maestri</b>
4	<b>BOITE DE 1000 AGRAFES</b> 24/6 ACIER GALVANISEES	RÉFÉRENCE 324405-4	CDT indicatif 36	<b>Maped</b>
5	<b>BOITE DE 5000 AGRAFES</b> 24/6 ACIER GALVANISEES	RÉFÉRENCE 324401-6	CDT indicatif 24	<b>Maped</b>
6	<b>BOITE DE 1000 AGRAFES</b> 26/6 ACIER GALVANISEES	RÉFÉRENCE 324605-8	CDT indicatif 36	<b>Maped</b>
7	<b>BOITE DE 5000 AGRAFES</b> 26/6 ACIER GALVANISEES	RÉFÉRENCE 324606-5	CDT indicatif 24	<b>Maped</b>
8	<b>BOITE DE 1000 AGRAFES</b> No10 ACIER GALVANISEES	RÉFÉRENCE 324105-3	CDT indicatif 36	<b>Maped</b>
9	<b>BOITE DE 5000 AGRAFES</b> No10 ACIER GALVANISEES	RÉFÉRENCE 324106-0	CDT indicatif 24	<b>Maped</b>
10	<b>BOITE DE 1000 AGRAFES</b> DUAX	RÉFÉRENCE 21808300	CDT indicatif 1	<b>Rapid</b>
11	<b>BOITE 5000 AGRAFES</b> 53/10	RÉFÉRENCE 1101607	CDT indicatif 1	<b>maestri</b>



## AGRAFEUSES GROSSES EPAISSEUR

### AGRAFEUSE SANS AGRAFE



SANS AGRAFE

12 **AGRAFEUSE SANS AGRAFE**  
5.6X6X6CM

RÉFÉRENCE ST1062-4	CDT indicatif 1
-----------------------	-----------------------

**ANHUI**



23/6-23/13s 100 F

13 **AGRAFEUSE BUREAU**  
EUROBLOK 13 GRANDES CAPACITES

RÉFÉRENCE 0048104	CDT indicatif 1
----------------------	-----------------------

**maestri**



23/6-23/24 200 F

14 **AGRAFEUSE BUREAU**  
EUROBLOK 24 GRANDES CAPACITES

RÉFÉRENCE 0048106	CDT indicatif 1
----------------------	-----------------------

**maestri**



2 à 170 feuilles  
avec la même agrafe

15 **AGRAFEUSE FORTE DUAX**  
CAPACITE DE 2 À 170 FEUILLES

RÉFÉRENCE 21698301	CDT indicatif 1
-----------------------	-----------------------

**Rapid**



15 feuilles

16 **AGRAFEUSE PINCE MINI N°10**  
METAL ARGENT ROUGE BLEU OU NOIR

RÉFÉRENCE 0014176	CDT indicatif 1
----------------------	-----------------------

**maestri**



24-26/6 20 F

18 **AGRAFEUSE PINCE**  
ESSENTIALS METAL E4400 N°10

RÉFÉRENCE 440010	CDT indicatif 1
---------------------	-----------------------

**Maped**

## AGRAFEUSES PINCE



40 feuilles

17 **AGRAFEUSE PINCE**  
ESSENTIALS METAL E4402 24-26/6

RÉFÉRENCE 440210M	CDT indicatif 1
----------------------	-----------------------

**Maped**



19

24-26/6 40 F

19 **AGRAFEUSE PINCE EUROPLIER 12**  
24/6 26/6 METAL

RÉFÉRENCE 0022401	CDT indicatif 1
----------------------	-----------------------

**maestri**

## AGRAFEUSES DE BUREAU

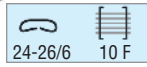

1 **AGRAFEUSE BUREAU**  
METAL 24-26/6

RÉFÉRENCE  
ST0507

CDT  
indicatif  
1

ANHUI **1<sup>er</sup> PRIX**

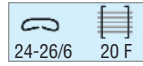

2 **AGRAFEUSE BUREAU**  
ESSENTIALS E3543 24-26/6

RÉFÉRENCE  
354311

CDT  
indicatif  
1



## AGRAFEUSE CLOUEUSE



3 **AGRAFEUSE BUREAU**  
EURODESK 50 24/6 26/6 METAL

RÉFÉRENCE  
0031425

CDT  
indicatif  
1

maestri

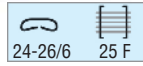

7 **AGRAFEUSE CLOUEUSE**  
ROMA 10 53/10 370111

RÉFÉRENCE  
0112025

CDT  
indicatif  
1

maestri

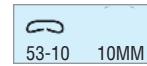

4 **AGRAFEUSE BUREAU**  
EASY HALF STRIP 24-26/6  
PROFONDEUR AGRAFE 67MM

RÉFÉRENCE  
455211-0

CDT  
indicatif  
1

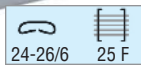

## AGRAFEUSES DE POCHE

## OTE-AGRAFE



6 **AGRAFEUSE DE POCHE**  
GREENLOGIC 24-26/6

RÉFÉRENCE  
3530119

CDT  
indicatif  
20



5 **AGRAFEUSE DE POCHE**  
ECOLIER ERGOLOGIC 24-26/6

RÉFÉRENCE  
352111-7

CDT  
indicatif  
20



8 **OTE - AGRAFE**

RÉFÉRENCE  
370111-3

CDT  
indicatif  
20



# ATTACHES

1	BOITE DE 12 ATTACHES CADRE INDECOLLABLES	RÉFÉRENCE 00090	CDT indicatif 10	APLI
2	BOITE 40 ATTACHES PARISIENNES 17MM	RÉFÉRENCE 330011	CDT indicatif 20	Maped
3	BOITE DE 100 ATTACHES LETTRES 32MM NICKELÉ	RÉFÉRENCE 322320	CDT indicatif 10	Maped
4	BOITE DE 1000 ATTACHES LETTRES 32MM NICKELÉ	RÉFÉRENCE 322330	CDT indicatif 11	Maped
5	BOITE DE 100 ATTACHES LETTRES 45MM NICKELÉ	RÉFÉRENCE 322420	CDT indicatif 10	Maped
6	BOITE DE 50 ATTACHES LETTRES 78MM NICKELÉ	RÉFÉRENCE AS-0901	CDT indicatif 10	ANHUI
7	BOITE DE 100 ATTACHES LETTRES 50MM ONDULÉ NICKELÉ	RÉFÉRENCE 039630	CDT indicatif 1	Maped
8	BOITE DE 100 ATTACHES LETTRES 33MM COULEUR	RÉFÉRENCE AS-34	CDT indicatif 10	ANHUI
9	BOITE DE 50 ATTACHES GEANTES PM 40MM NICKELÉ	RÉFÉRENCE AS-37	CDT indicatif 12	ANHUI
10	BOITE DE 12 ATTACHES GEANTES GM 65MM NICKELÉ	RÉFÉRENCE AS-12	CDT indicatif 12	ANHUI



1

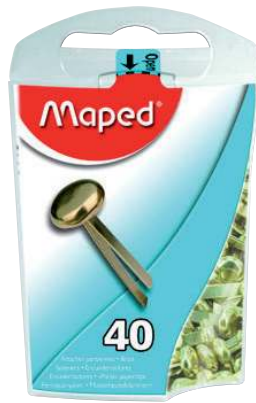

2



3



4



5

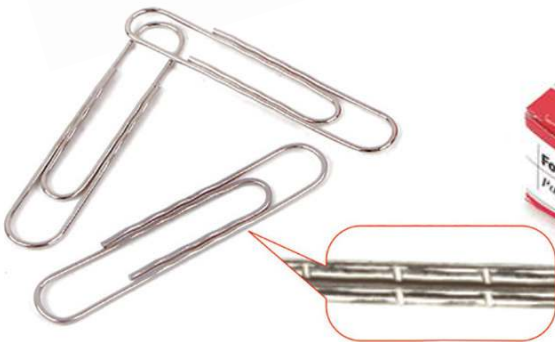

6



8



7



9



10





# PERFORATEURS

1	<b>PERFORATEUR 1 TROU</b> COULEURS ASSORTIES	RÉFÉRENCE 533100	CDT indicatif 18	Maped	
2	<b>PERFORATEUR 2 TROUS</b> CAPACITÉ 8 FEUILLES METAL	RÉFÉRENCE PP8230	CDT indicatif 1	ANHUI	1 <sup>er</sup> PRIX
3	<b>PERFORATEUR 2 TROUS</b> CAPACITÉ 12 FEUILLES ESSENTIALS E4011	RÉFÉRENCE 401111	CDT indicatif 1	Maped	
4	<b>PERFORATEUR 2 TROUS</b> PERFOSLIM GREENLOGIC	RÉFÉRENCE 339410	CDT indicatif 1	Maped	
5	<b>PERFORATEUR 2 TROUS</b> CAPACITÉ 35 FEUILLES ESSENTIALS E4034	RÉFÉRENCE 403411	CDT indicatif 1	Maped	
6	<b>PERFORATEUR 2 TROUS</b> ESSENTIALS E4064 METAL CAPACITÉ 60-70 FEUILLES	RÉFÉRENCE 406411	CDT indicatif 1	Maped	
7	<b>PERFORATEUR 2 TROUS</b> CAPACITÉ 150 FEUILLES EXPERT HD	RÉFÉRENCE 565000	CDT indicatif 1	Maped	
8	<b>PERFORATEUR 4 TROUS</b> CAPACITÉ 12 FEUILLES ESSENTIALS E4001	RÉFÉRENCE 400111	CDT indicatif 1	Maped	



# OÛILLETS

9	<b>SACHET DE 120 OÛILLETS</b> PVC BLANC Ø13	RÉFÉRENCE 011336	CDT indicatif 10	APLI	
10	<b>ETUI DE 150 OÛILLETS</b> COULEURS ASSORTIES Ø15	RÉFÉRENCE 011335	CDT indicatif 10	APLI	
11	<b>BOÎTE DEVIDOIR 200 OÛILLETS</b> PVC Ø15	RÉFÉRENCE 115131	CDT indicatif 5	APLI	

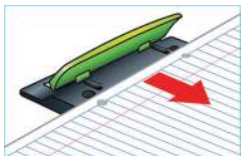

ergologic

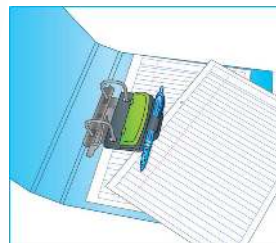

PETITS MATÉRIELS

ÉCRITURE

FOURNITURES DE BUREAU

PAPIER

LOISIRS CRÉATIFS

BUREAUTIQUE

MULTIMÉDIA

LIBRAIRIE



1  
1<sup>er</sup> PRIX

2

3

4



5  
1<sup>er</sup> PRIX



6



7



8



9



10  
1<sup>er</sup> PRIX



11



12



13



14



15



16



17



18



19

## COLLES BLANCHES

1	COLLE BLANCHE FLACON 60GR	1 <sup>er</sup> PRIX RÉFÉRENCE KR971294	CDT indicatif 24	KEYROAD
2	COLLE BLANCHE FLACON 40GR	RÉFÉRENCE 83521	CDT indicatif 12	Omyacolor
3	COLLE FLACON BLANCHE 120GR	RÉFÉRENCE KR971295	CDT indicatif 12	KEYROAD
4	COLLE BLANCHE FLACON 120GR BIB VINYLIQUE	RÉFÉRENCE 83522	CDT indicatif 12	Omyacolor
5	COLLE BLANCHE BIDON 1L VINYLIQUE	1 <sup>er</sup> PRIX RÉFÉRENCE 11437	CDT indicatif 12	LFC
6	COLLE BLANCHE BIDON 1L VINYLIQUE	RÉFÉRENCE 83520	CDT indicatif 6	Omyacolor
7	COLLE BLANCHE BIDON 5L VINYLIQUE	RÉFÉRENCE 11438	CDT indicatif 4	LFC
8	COLLE BLANCHE BIDON 5L VINYLIQUE	RÉFÉRENCE 83524	CDT indicatif 2	Omyacolor

## COLLES TRANSPARENTES

9	COLLE TRANSPARENTE AVEC PINCEAU 100GR	RÉFÉRENCE 839000	CDT indicatif 12	Rubafix
10	COLLE TRANSPARENTE BIDON 1L	1 <sup>er</sup> PRIX RÉFÉRENCE SV130	CDT indicatif 12	LFC
11	COLLE TRANSPARENTE BIDON 1L GIOTTO BIB	RÉFÉRENCE 83555	CDT indicatif 6	Omyacolor
12	COLLE TRANSPARENTE BIDON 5L BIB	RÉFÉRENCE 83559	CDT indicatif 3	Omyacolor
13	COLLE 35G TWIST&GLUE SANS SOLVANT	RÉFÉRENCE 043660	CDT indicatif 12	UHU
14	PACK SCOLAIRE FLACONS COLLE TWIST&GLUE	RÉFÉRENCE 40402	CDT indicatif 1	UHU
15	RECHARGE SANS SOLVANT BIDON 5KG TWIST&GLUE	RÉFÉRENCE 46375	CDT indicatif 1	UHU

## COLLES TRANSPARENTES BLEUÉES

16	FLACON COLLE 40GR GIOTTO BIB BLEU	RÉFÉRENCE 83568	CDT indicatif 12	Omyacolor
17	COLLE BLEUÉE BIDON 1L	RÉFÉRENCE 76780	CDT indicatif 12	LFC
18	COLLE BLEUÉE BIDON 5L	RÉFÉRENCE 76781	CDT indicatif 4	LFC
19	LOT DE 30 FLACONS 60ML + BIDON 5L AVEC POMPE	RÉFÉRENCE 76822	CDT indicatif 1	LFC

## COLLES STYLOS TRANSPARENTES

1	<b>COLLE LIQUIDE</b> TRANSPARENT 30ML	<b>1<sup>er</sup> PRIX</b> RÉFÉRENCE KR971643	CDT indicatif 24	KEYROAD
2	<b>COLLE LIQUIDE</b> TRANSPARENT 50ML	RÉFÉRENCE KR971448	CDT indicatif 24	KEYROAD
3	<b>COLLE STYLO TRANSPARENTE</b> 20GR AVEC TAMPON MOUSSE	RÉFÉRENCE 877000	CDT indicatif 20	Rubafix
4	<b>COLLE STYLO TRANSPARENTE</b> 30ML ROLL'N GLUE	RÉFÉRENCE ER153	CDT indicatif 12	Pentel.

## COLLES EN TUBES

5	<b>COLLE EN TUBE</b> 30ML UNIVERSELLE SANS SOLVANT	RÉFÉRENCE 11440	CDT indicatif 50	MDS
6	<b>COLLE EN TUBE</b> 30ML UNIVERSELLE GEL GIOTTO	RÉFÉRENCE 542000	CDT indicatif 26	Omyacolor
7	<b>COLLE EN TUBE</b> 30ML SCOTCH NET (NE COULE PAS)	RÉFÉRENCE 3045D	CDT indicatif 24	3M

## COLLES BATONS STICK

8	<b>COLLE BATON</b> 9GR USTIC	RÉFÉRENCE ASG97126	CDT indicatif 24	M&G
9	<b>COLLE BATON</b> 8GR	RÉFÉRENCE KR971291	CDT indicatif 24	KEYROAD
10	<b>COLLE BATON</b> 8GR ECOLUTIONS GLUE STICK	RÉFÉRENCE 921186	CDT indicatif 30	BIC
11	<b>COLLE BATON</b> UHU STICK PM 8,2GR	RÉFÉRENCE 045187	CDT indicatif 24	UHU
12	<b>COLLE BATON</b> 15GR	RÉFÉRENCE KR971677	CDT indicatif 24	KEYROAD
13	<b>COLLE BATON</b> 21GR	RÉFÉRENCE KR971292	CDT indicatif 24	KEYROAD
14	<b>COLLE BATON</b> 21GR USTIC	RÉFÉRENCE ASG97125	CDT indicatif 24	M&G
15	<b>COLLE BATON</b> 21GR STICK UHU	RÉFÉRENCE 000065	CDT indicatif 24	UHU
16	<b>COLLE BATON</b> 36GR USTIC	RÉFÉRENCE ASG97157	CDT indicatif 12	M&G
17	<b>COLLE BATON</b> 36GR	RÉFÉRENCE KR971293	CDT indicatif 12	KEYROAD
18	<b>COLLE BATON</b> 40GR STICK UHU	RÉFÉRENCE 000070	CDT indicatif 12	UHU



1<sup>er</sup> PRIX 1 2 3 4



5

6

7



10

Collage écologique et de qualité. Le tube est fabriqué à partir de 100% de plastique recyclé.

Idéale pour coller tous types de support papier. Glisse facilement sur le papier pour une utilisation agréable.



8

14

16

9

12

13

17

11

15

18

1<sup>er</sup> PRIX



## COLLES ROLL FIX

1	<b>ROLL FIX COLLE PERMANENTE 8MMX8M</b>	1 <sup>er</sup> PRIX RÉFÉRENCE CT1002	CDT indicatif 24	ANHUI
2	<b>ROLL FIX COLLE PERMANENTE 8MMX10M</b>	RÉFÉRENCE 90651	CDT indicatif 20	INSTANT
3	<b>COLLE ROLLER REPOSITIONNABLE 8MMX7M</b>	RÉFÉRENCE FCL720112	CDT indicatif 12	Wonday

## COLLES EN PATE

4	<b>COLLE EN PATE BLANCHE POT 25GR BIB</b>	RÉFÉRENCE 83571	CDT indicatif 30	Omyacolor
5	<b>COLLE EN PATE BLANCHE POT 1KG</b>	RÉFÉRENCE CB1K	CDT indicatif 12	MDS

## COLLES AÉROSOL

6	<b>COLLE AEROSOL REPOSITIONNABLE 483GR</b>	1 <sup>er</sup> PRIX RÉFÉRENCE 5970002	CDT indicatif 1	DALBE
7	<b>COLLE AERO REPOSITIONNABLE MONTAGE SUCCESSIF 400ML</b>	RÉFÉRENCE 7043	CDT indicatif 1	3M
8	<b>COLLE AEROSOL ASSEMBLAGE DEFINITIF 483GR</b>	RÉFÉRENCE 5970003	CDT indicatif 1	DALBE

## PISTOLETS À COLLE

9	<b>BLISTER 1 PISTOLET A COLLE 20W + 2 BATONS DE COLLE</b>	RÉFÉRENCE 16668	CDT indicatif 12	APLI
10	<b>BLISTER 10 COLLES BATON PISTOLET A COLLE 7.5MMX10CM</b>	RÉFÉRENCE 13243A	CDT indicatif 1	APLI
11	<b>SAC 25 BATONS PISTOLET COLLE TRANSPARENT E 7.5MMX10CM</b>	RÉFÉRENCE 13740A	CDT indicatif 30	APLI
12	<b>BLISTER 12 COLLES BATON PISTOLET A COLLE COULEUR 7.5MMX10CM</b>	RÉFÉRENCE 13739	CDT indicatif 1	APLI
13	<b>BLISTER 12 COLLES BATON PISTOLET A COLLE GLITTER 7.5MMX10CM</b>	RÉFÉRENCE 13800A	CDT indicatif 1	APLI

## DIVERS ACCESSOIRES COLLE

14	<b>LOT DE 15 FLACONS VIDE 80ML + PINCEAU</b>	RÉFÉRENCE 60052	CDT indicatif 1	MDS
----	--	--------------------	--------------------	-----

## PATES À FIXER

15	<b>BLISTER 57GR PATE A FIXER BLANCHE APLI</b>	RÉFÉRENCE 17061A	CDT indicatif 12	APLI
16	<b>PATE A FIXER PATAFIX PREDECOUPEE JAUNE</b>	RÉFÉRENCE 050140	CDT indicatif 30	UHU
17	<b>PATE A FIXER BLANCHE (BLIST. X 80 PASTILLES)</b>	RÉFÉRENCE 042620	CDT indicatif 30	UHU

## PASTILLES ADHÉSIVES

18	<b>BLISTER 64 PASTILLES ADHESIVES TRANSPARENTES ENLEVABLES</b>	RÉFÉRENCE 12871	CDT indicatif 12	APLI
----	--	--------------------	---------------------	------

# UHU®

## COLLER, CORRIGER, FIXER & RÉPARER...

# DURABLEMENT !



Formule Stic = 98 % d'ingrédients naturels

[www.uhu.fr](http://www.uhu.fr)

**UHU** - colle tout sur tout.



**l'As de  
Trèfle**

**TAMPONS  
SUR MESURE**

**DEVIS SUR DEMANDE**

secretariat@asdetrefle-tahiti.pf

EOS20



Dimensions : 14x38mm  
Nombre de lignes recommandé : 4

EOS30



Dimensions : 18x51mm  
Nombre de lignes recommandé : 5

EOS40



Dimensions : 23x59mm  
Nombre de lignes recommandé : 6

EOS50



Dimensions : 30x70mm  
Nombre de lignes recommandé : 7

EOS60

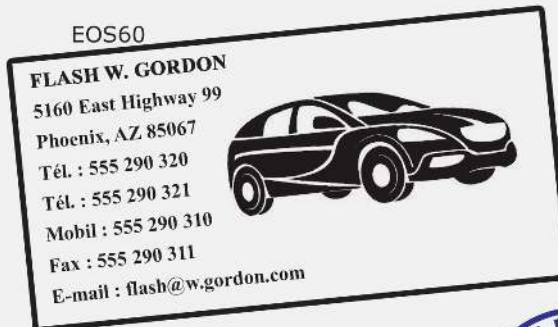

Dimensions : 38x76mm  
Nombre de lignes recommandé : 8

EOS70



Dimensions : 15x76mm  
Nombre de lignes recommandé : 4



EOSR30

Dimensions : 30x30  
Nombre de lignes recommandé : 5

**AJOUTEZ  
UN LOGO OU  
UNE IMAGE  
À VOS TAMPONS**

## DATEURS

1	<b>DATEUR ENCRAGE</b> SEPARÉ 03000 3MM	RÉFÉRENCE 420030	CDT indicatif 1	COLOP
2	<b>DATEUR AUTOMATIQUE</b> S 120 4MM	RÉFÉRENCE 145200	CDT indicatif 1	COLOP

## PENSEZ A FAIRE PERSONNALISER VOS TAMPONS



## TAMPONS ENCREURS

3	<b>TAMPON ENCREUR COLOP</b> «MICRO 2» BLEU	RÉFÉRENCE 54012120	CDT indicatif 1	COLOP
4	<b>TAMPON ENCREUR COLOP</b> «MICRO 2» NOIR	RÉFÉRENCE 54012100	CDT indicatif 1	COLOP
5	<b>TAMPON ENCREUR COLOP</b> «MICRO 2» ROUGE	RÉFÉRENCE 54012130	CDT indicatif 1	COLOP
6	<b>TAMPON ENCREUR COLOP</b> «MICRO 2» VERT	RÉFÉRENCE 54012150	CDT indicatif 1	COLOP
7	<b>TAMPON ENCREUR COLOP</b> «MICRO 2» VIOLET	RÉFÉRENCE 54012170	CDT indicatif 1	COLOP
8	<b>BLOC 4 TAMPONS BOIS</b> APPRECIATION	RÉFÉRENCE 22255	CDT indicatif 36	MDS
9	<b>LOT 3 TAMPONS</b> D10MM FORMULE SMILEY ASS.	RÉFÉRENCE 16438	CDT indicatif 50	MDS

## ENCRE POUR TAMPON ENCREUR

10	<b>BOUTEILLE ENCRE</b> 25ML BLEU	RÉFÉRENCE 55002520	CDT indicatif 1	COLOP
11	<b>BOUTEILLE ENCRE</b> 25ML NOIR	RÉFÉRENCE 55002500	CDT indicatif 1	COLOP
12	<b>BOUTEILLE ENCRE</b> 25ML ROUGE	RÉFÉRENCE 55002530	CDT indicatif 1	COLOP
13	<b>BOUTEILLE ENCRE</b> 25ML VERT	RÉFÉRENCE 55002550	CDT indicatif 1	COLOP
14	<b>BOUTEILLE ENCRE</b> 25ML VIOLET	RÉFÉRENCE 55002570	CDT indicatif 1	COLOP

## ENCRE DE CHINE

15	<b>ENCRE DE CHINE NOIRE</b> FLACON 250ML	RÉFÉRENCE 64786	CDT indicatif 1	LFC
16	<b>ENCRE DE CHINE NOIRE</b> FLACON 250ML	RÉFÉRENCE 316P	CDT indicatif 1	pèbéo
17	<b>ENCRE DE CHINE</b> 22ML MARSMATIC NOIR	RÉFÉRENCE 745R-9	CDT indicatif 5	STAEDTLER



11

13

10

14

12

15

16

17

## TAILLES-CRAYONS

1	<b>TAILLE-CRAYON 1 USAGE</b> KEYROAD PET CANDY	RÉFÉRENCE KR971748	CDT indicatif 24	KEYROAD
2	<b>TAILLE-CRAYON 1 TROU</b> VIVO	RÉFÉRENCE 506300	CDT indicatif 75	Maped
3	<b>TAILLE-CRAYON 1 TROU</b> METAL	RÉFÉRENCE 506600	CDT indicatif 20	Maped
4	<b>TAILLE-CRAYON 1 TROU</b> ELEMENTS	RÉFÉRENCE 501600	CDT indicatif 48	Maped
5	<b>TAILLE-CRAYON 2 TROUS</b> METAL	RÉFÉRENCE 506700	CDT indicatif 20	Maped

## TAILLES-CRAYONS AVEC RÉSERVOIR

6	<b>BLISTER 1 TAILLE CRAYON</b> GOMME 1 USAGE CAPPY	RÉFÉRENCE KR971288	CDT indicatif 24	KEYROAD
7	<b>BLISTER 1 TAILLE CRAYON</b> RESERVE 1 USAGE STAR	RÉFÉRENCE KR970857	CDT indicatif 24	KEYROAD
8	<b>TAILLE-CRAYON RÉSERVOIR</b> 1 TROU TONIC METAL	RÉFÉRENCE 506800	CDT indicatif 18	Maped
9	<b>TAILLE CRAYON</b> RESERVE 2 USAGES BLEU ORANGE OU VERT	RÉFÉRENCE KR970973	CDT indicatif 24	KEYROAD
10	<b>TAILLE CRAYON</b> RESERVE 2 USAGES	RÉFÉRENCE 512006	CDT indicatif 10	STAEDTLER
11	<b>TAILLE-CRAYON RÉSERVOIR</b> 2 TROUS SHAKER	RÉFÉRENCE 534755	CDT indicatif 20	Maped
12	<b>TAILLE-CRAYON RÉSERVOIR</b> 2 TROUS I-GLOO	RÉFÉRENCE 534756	CDT indicatif 30	Maped
13	<b>TAILLE-CRAYON RÉSERVOIR</b> 2 TROUS CROC CROC	RÉFÉRENCE 501700	CDT indicatif 18	Maped

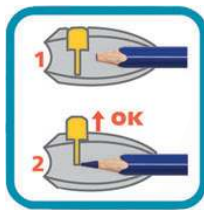



## MACHINES À TAILLER LES CRAYONS

1	MACHINE A TAILLER LES CRAYONS JUSQU'À 12MM DE DIAMETRE	RÉFÉRENCE FTC500071	CDT indicatif 30	Wonday
2	MACHINE A TAILLER LES CRAYONS A PILE RACER	RÉFÉRENCE KR971783	CDT indicatif 1	KEYROAD
3	MACHINE A TAILLER LES CRAYONS	RÉFÉRENCE KR971768	CDT indicatif 6	KEYROAD
4	MACHINE A TAILLER LES CRAYONS MARS	RÉFÉRENCE 501-180	CDT indicatif 6	STAEDTLER
5	MACHINE A TAILLER LES CRAYONS ELECTRIQUE 1 TROU HEUTING	RÉFÉRENCE 035-060	CDT indicatif 1	MDS
6	MACHINE A TAILLER LES CRAYONS ELECTRIQUE 3 TROUS HEUTING	RÉFÉRENCE 035-063	CDT indicatif 1	MDS

## GOMMES BLANCHES

7	GOMME BLANCHE TECHNIC PVC	RÉFÉRENCE KR970981	CDT indicatif 30	KEYROAD 1 <sup>er</sup> PRIX
8	GOMME BLANCHE	RÉFÉRENCE 526c35	CDT indicatif 40	STAEDTLER
9	GOMME BLANCHE BUREAU TECHNIC 300	RÉFÉRENCE 011301	CDT indicatif 36	Maped
10	GOMME BLANCHE BUREAU RASOPLAST MODELE MOYEN	RÉFÉRENCE 526B30	CDT indicatif 30	STAEDTLER
11	GOMME BLANCHE BUREAU TECHNIC PVC	RÉFÉRENCE KR970980	CDT indicatif 20	KEYROAD
12	GOMME BLANCHE BUREAU TECHNIC 600	RÉFÉRENCE 011600	CDT indicatif 20	Maped
13	GOMME BLANCHE BUREAU RASOPLAST GRAND MODELE PVC FREE	RÉFÉRENCE 525B20	CDT indicatif 20	STAEDTLER
14	GOMME BLANCHE BUREAU MARSPLASTIC GRAND MODELE <b>LA REFERENCE !</b>	RÉFÉRENCE 52650	CDT indicatif 20	STAEDTLER

## GOMMES 2 USAGES

15	GOMME 2 USAGES BLEU/ROUGE	RÉFÉRENCE KR971935	CDT indicatif 36	KEYROAD
16	GOMME DUO ENCRE & CRAYON BLANC/BLEU RASOPLAST	RÉFÉRENCE 526BT30	CDT indicatif 30	STAEDTLER

## GOMMES STYLO

17	GOMME STYLO ETUI A GLISSIERE	RÉFÉRENCE 525PS1	CDT indicatif 12	STAEDTLER
----	---------------------------------	---------------------	------------------------	-----------



1



2



3



4



COULEURS  
ASSORTIES

5



6



7



8



9



10



11



12



13



14

**LA REFERENCE**



15



16



17

PETITS MATÉRIELS

ÉCRITURE

FOURNITURES  
DE BUREAU

PAPIER

LOISIRS CRÉATIFS

BUREAUTIQUE

MULTIMÉDIA

LIBRAIRIE



1



2



3

4



5



6



7



8

1<sup>er</sup> PRIX

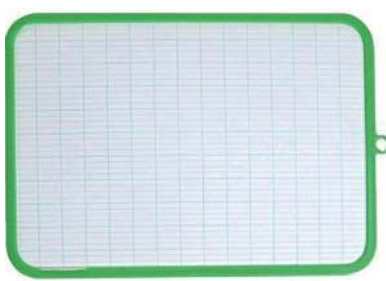

9



11



10

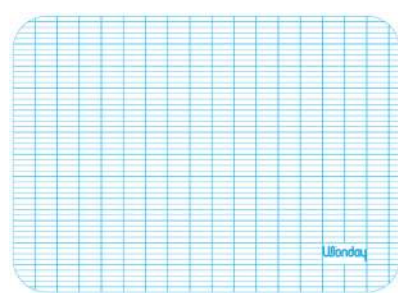

12

## CRAIES BLANCHES

1	BOITE DE 10 CRAIES BLANCHES	RÉFÉRENCE	CDT indicatif	Maped
		593500-4	10	
2	BOITE DE 100 CRAIES ROBERCOLOR BLANCHE	RÉFÉRENCE	CDT indicatif	Omyacolor
		538800	16	

## CRAIES COULEURS ASSORTIES

3	BOITE DE 10 CRAIES COULEURS ASSORTIES	RÉFÉRENCE	CDT indicatif	Maped
		593501-1	10	
4	BOITE DE 100 CRAIES ROBERCOLOR COULEURS ASSORTIES	RÉFÉRENCE	CDT indicatif	Omyacolor
		539000	16	

## ACCESSOIRES POUR CRAIES

5	PORTE CRAIE PLASTIQUE (MAIN PROPRES)	RÉFÉRENCE	CDT indicatif	MDS
		00906	25	

## ARDOISES NOIRES

6	ARDOISE NATURELLE CADRE BOIS 18X26CM	RÉFÉRENCE	CDT indicatif	Wonday
		FAR100041	25	
7	KIT ARDOISE NOIRE PLASTIQUE STAND'UP 18X26CM	RÉFÉRENCE	CDT indicatif	Maped
		258530	12	
8	ARDOISE ECOlier 1 <sup>er</sup> PRIX 19X26CM CADRE PLASTIQUE	RÉFÉRENCE	CDT indicatif	Wonday
		FAR200361	12	

## ARDOISES BLANCHES

9	ARDOISE BLANCHE 18X26CM CLASSIC MIXTE FACE UNIE & FACE QUADRILLÉE	RÉFÉRENCE	CDT indicatif	Wonday
		FAR400361	12	
10	KIT ARDOISE BLANCHE STAND'UP MIXTE	RÉFÉRENCE	CDT indicatif	Maped
		258500	12	
11	KIT ARDOISE BLANCHE INCASSABLE MIXTE	RÉFÉRENCE	CDT indicatif	Maped
		583510	12	
12	ARDOISE BLANCHE 18X26CM SEYES SANS ENTOURAGE	RÉFÉRENCE	CDT indicatif	Wonday
		FAR000341	50	

## TABLEAUX BLANCS

1	<b>DOUBLE FACE UNI</b> AVEC CADRE 30X44CM	RÉFÉRENCE 230-13	CDT indicatif 6	
2	<b>DOUBLE FACE UNI</b> AVEC CADRE 44X55CM	RÉFÉRENCE 245-13	CDT indicatif 6	
3	<b>DOUBLE FACE UNI</b> AVEC CADRE 60X90CM	RÉFÉRENCE 701	CDT indicatif 6	

## ÉPONGES

4	<b>BOITE EPONGE ARDOISE</b> SYNTHETIQUE ASSORTIMENT	RÉFÉRENCE FAR900291	CDT indicatif 30	
5	<b>EPONGE ARDOISE</b> ECOLIER	RÉFÉRENCE 258600	CDT indicatif 16	
6	<b>EPONGE VEGETALE</b> POUR TABLEAU GRAND MODELE	RÉFÉRENCE 156522	CDT indicatif 10	

## CHIFFONNETTE

7	<b>CHIFFONNETTE</b> MICROFIBRE	RÉFÉRENCE 584610	CDT indicatif 24	
---	-----------------------------------	---------------------	------------------------	--

## BROSSES

8	<b>BROSSE ARDOISE</b> NOIR/BLANCHE	RÉFÉRENCE 058700	CDT indicatif 12	
9	<b>BROSSE TABLEAU</b> NOIR & VERT 3 FEUTRES	RÉFÉRENCE FSC600041	CDT indicatif 12	

## BROSSES POUR TABLEAU BLANC

10	<b>BROSSE TABLEAU ARDOISE</b> 5.5X3.5CM COULEURS ASSORTIES	RÉFÉRENCE KR971504	CDT indicatif 48	
11	<b>BROSSE TABLEAU ARDOISE</b> 7.5X3.5CM COULEURS ASSORTIES	RÉFÉRENCE KR971503	CDT indicatif 24	
12	<b>BROSSE TABLEAU BLANC</b> LUMOCOLOR SOUS BLISTER X 1	RÉFÉRENCE 652S	CDT indicatif 10	
13	<b>BROSSE TABLEAU BLANC</b> COQUE PLASTIQUE	RÉFÉRENCE FSC600461	CDT indicatif 12	
14	<b>BROSSE</b> MAGNETIQUE	RÉFÉRENCE KR921131	CDT indicatif 12	
15	<b>BROSSE MAGNETIQUE</b> COQUE PLASTIQUE	RÉFÉRENCE FSC650361	CDT indicatif 12	
16	<b>BROSSE</b> MAGNETIQUE	RÉFÉRENCE 586010	CDT indicatif 12	





1



2



3

## PETIT MATÉRIEL DE BUREAU

1	<b>OUVRE-LETRE</b> MANCHE ERGONOMIQUE	RÉFÉRENCE 037400	CDT indicatif 1	Maped
2	<b>LOT 6 PORTE-CLES</b> AVEC ETIQUETTE 60x22MM	RÉFÉRENCE JZ5001-6B	CDT indicatif 12	ANHUI
3	<b>MOUILLEUR EPONGE</b> 80MM SUPPORT PLASTIQUE	RÉFÉRENCE FZZ200062	CDT indicatif 10	Wonday
4	<b>PIQUE NOTES</b> METAL	RÉFÉRENCE 537300	CDT indicatif 10	Maped

## RANGEMENTS POUR BUREAU

5	<b>POT A CRAYONS</b> 4 COMPARTIMENTS NOIR	RÉFÉRENCE 203-02	CDT indicatif 1	FAPI
6	<b>POT A CRAYONS</b> TRANSPARENT CRISTAL	RÉFÉRENCE 205T-23	CDT indicatif 10	FAPI
7	<b>BAC A CRAYONS</b> BLEU TRANSPARENT	RÉFÉRENCE 210T-22	CDT indicatif 10	FAPI
8	<b>ORGANISEUR - PORTE</b> ACCESSOIRES DE BUREAU	RÉFÉRENCE 575100	CDT indicatif 1	Maped
9	<b>POT A CRAYONS ORGANISEUR</b> MESH COULEURS ASSORTIES	RÉFÉRENCE ABT98417	CDT indicatif 1	M&G
10	<b>POT A TROMBONNES</b> GRIS/NOIR	RÉFÉRENCE 537500	CDT indicatif 10	Maped



4



5



6



7



10



8



9

COULEURS  
ASSORTIES



## SOUS-MAINS DÉCORÉ

1	<b>CARTE DU MONDE</b> 54X41CM	RÉFÉRENCE	CDT indicatif	<b>ESSELTE</b>
		32188	1	

## SOUS-MAINS

2	<b>PERPETUEL</b> 54X38CM - 25 FEUILLES	RÉFÉRENCE	CDT indicatif	<b>MDS</b>
		002041	1	

3	<b>PVC ANTI-DERAPANT</b> 35X45CM NOIR	RÉFÉRENCE	CDT indicatif	<b>MDS</b>
		5327	1	

4	<b>SKAI ANTI-DERAPANT</b> 40X53CM NOIR	RÉFÉRENCE	CDT indicatif	<b>MDS</b>
		5328.003	1	

5	<b>PVC INCOLORE</b> 50X63CM	RÉFÉRENCE	CDT indicatif	<b>MDS</b>
		5325.001	1	

## LOUPES

6	<b>LOUPE RONDE</b> Ø60MM PLASTIQUE NOIR	RÉFÉRENCE	CDT indicatif	<b>ANHUI</b>
		G01-03	12	

7	<b>GRAND MODELE</b> VERRE MINERAL Ø75MM	RÉFÉRENCE	CDT indicatif	<b>Maped</b>
		539300	10	

8	<b>RECTANGULAIRE ECLAIRANTE</b> (2 PILES LR3 NON FOURNIES)	RÉFÉRENCE	CDT indicatif	<b>Maped</b>
		395211	8	



1



2



3



4



5



6



7



8



PETITS MATÉRIELS

ÉCRITURE

FOURNITURES DE BUREAU

PAPIER

LOISIRS CRÉATIFS

BUREAUTIQUE

MULTIMÉDIA

LIBRAIRIE



**1** **FOURRE TOUT PLAT**  
POLYESTER BICOLORE  
21x10CM

RÉFÉRENCE	CDT indicatif
68437	36

Adoptmi **COULEURS ASSORTIES**



**2** **FOURRE TOUT PLAT**  
NYLON BICOLORE

RÉFÉRENCE	CDT indicatif
684148	72

Adoptmi **COULEURS ASSORTIES**



**3** **FOURRE TOUT PLAT**  
2 COMPARTIMENTS POLYESTER

RÉFÉRENCE	CDT indicatif
59939	36

Adoptmi **COULEURS ASSORTIES**



**4** **FOURRE TOUT ROND**  
ROND POLYESTER

RÉFÉRENCE	CDT indicatif
68436	36

Adoptmi **COULEURS ASSORTIES**



**5** **FOURRE TOUT PLAT**  
GRAND MODELE POLYESTER

RÉFÉRENCE	CDT indicatif
59937	36

Adoptmi **COULEURS ASSORTIES**



**6** **FOURRE TOUT MAXI LONG**  
MAXI LONG

RÉFÉRENCE	CDT indicatif
923348	36

Adoptmi **COULEURS ASSORTIES**

## TROUSSES GARNIES

### KEYROAD



**7** **FOURRE TOUT GARNI**  
29 PIECES

RÉFÉRENCE	CDT indicatif
KR971816	6

KEYROAD



**8** **FOURRE TOUT GARNI**  
42 PIECES

RÉFÉRENCE	CDT indicatif
KR971817	6

KEYROAD



**9** **FOURRE TOUT GARNI**  
52 PIECES

RÉFÉRENCE	CDT indicatif
KR971818	6

KEYROAD

**10**

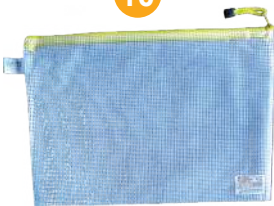

**11**



**12**



**13**

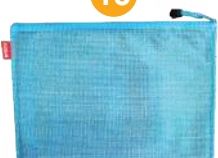

**14**

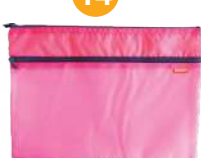

**15**



## POCHETTES ZIP

<b>10</b>	<b>POCHETTE ZIP A4</b> ASSORTIES ETANCHE	RÉFÉRENCE ADM94506	CDT indicatif 12	<b>M&amp;G</b>
<b>11</b>	<b>POCHETTE ZIP A5</b> ASSORTIES ETANCHE	RÉFÉRENCE ADM94508	CDT indicatif 12	<b>M&amp;G</b>
	<b>POCHETTE ZIP B5 RENFORCEE</b> 699X354X344MM ASSORTIES	RÉFÉRENCE ADM94507	CDT indicatif 12	<b>M&amp;G</b>
<b>12</b>	<b>POCHETTE ZIP 21.5X10CM</b> ASSORTIES ETANCHE	RÉFÉRENCE ADM94509	CDT indicatif 12	<b>M&amp;G</b>
<b>13</b>	<b>POCHETTE ZIP A4</b> RENFORCEE 760X385X245MM	RÉFÉRENCE ADM94856	CDT indicatif 12	<b>M&amp;G</b>
<b>14</b>	<b>POCHETTE DOUBLE ZIP A4 NYLON</b> RENFORCE 550X380X500MM VERT OU BLEU	RÉFÉRENCE ADM94879	CDT indicatif 12	<b>M&amp;G</b>
<b>15</b>	<b>POCHETTE ZIP CHEQUE</b> RENFORCEE 23X11CM ASSORTIES	RÉFÉRENCE ADM95139	CDT indicatif 12	<b>M&amp;G</b>



### BOÎTES À DÉJEUNER PICNIK CONCEPT

1	COLORIS ROSE	RÉFÉRENCE 870016	CDT indicatif 6
2	COLORIS BLEU VERT	RÉFÉRENCE 870017	CDT indicatif 6

### GOURDES PICNIK CONCEPT KIDS

3	430 ML ROSE	RÉFÉRENCE 871201	CDT indicatif 6
4	430 ML BLEU	RÉFÉRENCE 871203	CDT indicatif 6
5	580 ML ROSE	RÉFÉRENCE 871301	CDT indicatif 6
6	580 ML BLEU	RÉFÉRENCE 871303	CDT indicatif 6

### SACS REPAS PICNIK CONCEPT

7	COLORIS ROSE	RÉFÉRENCE 872016	CDT indicatif 6
8	COLORIS BLEU VERT	RÉFÉRENCE 872017	CDT indicatif 6
9	COLORIS ROSE	RÉFÉRENCE 872301	CDT indicatif 6
10	COLORIS BLEU	RÉFÉRENCE 872303M	CDT indicatif 6

### ASSIETTES & COUVERCLES PICNIK CONCEPT ADULTE

11	900ML ROSE TENDRE	RÉFÉRENCE 870201M	CDT indicatif 6
12	700ML ROSE	RÉFÉRENCE 870601	CDT indicatif 6
13	700ML BLEU	RÉFÉRENCE 870603	CDT indicatif 6
14	900ML BLEU ORAGE	RÉFÉRENCE 870203	CDT indicatif 6
15	900ML VERT EUCALYPTUS	RÉFÉRENCE 870204	CDT indicatif 6

### BOÎTES 3 COUVERTS INOX PICNIK CONCEPT ADULTE

16	ROSE	RÉFÉRENCE 870701M	CDT indicatif 6
17	BLEU	RÉFÉRENCE 870703	CDT indicatif 6
18	900ML BLEU ORAGE	RÉFÉRENCE 870403	CDT indicatif 6
19	900ML VERT EUCALYPTUS	RÉFÉRENCE 870404	CDT indicatif 6

### BOITES SIMPLE INOX PICNIK CONCEPT ADULTE

20	ROSE	RÉFÉRENCE 870801	CDT indicatif 6
21	BLEU	RÉFÉRENCE 870803	CDT indicatif 6

### GOURDES BOUTEILLE 500ML PICNIK CONCEPT ADULTE

22	900ML ROSE TENDRE	RÉFÉRENCE 871801	CDT indicatif 6
23	900ML BLEU ORAGE	RÉFÉRENCE 871803	CDT indicatif 6
24	900ML VERT EUCALYPTUS	RÉFÉRENCE 871804	CDT indicatif 6

### SACS REPAS ISOTHERME 4.4L PICNIK CONCEPT ADULTE

25	900ML ROSE TENDRE	RÉFÉRENCE 872201	CDT indicatif 6
	900ML ROUGE BRIQUE	RÉFÉRENCE 872202	CDT indicatif 6

PETITS MATÉRIELS

ÉCRITURE

FOURNITURES DE BUREAU

PAPIER

LOISIRS CRÉATIFS

BUREAUTIQUE

MULTIMÉDIA

LIBRAIRIE

# Maped®

## PICNIK



## COLLECTION

BOÎTES À DÉJEUNER - BOÎTES À GOÛTER  
GOURDES - COUVERTS - SACS ISOTHERMES



## BOÎTES À DÉJEUNER PICNIK ORIGINS

	RÉFÉRENCE	CDT indicatif
1 COLORIS ROSE	870101	6
2 COLORIS TURQUOISE	870102	6
3 COLORIS ROUGE	870103	6
4 COLORIS BLEU VERT	870104	6
5 X2 ROSE	870901	6
6 X2 BLEU	870903	6



6

5



4



3



2



1

## GOURDES PICNIK ORIGINS

	RÉFÉRENCE	CDT indicatif
7 430ML COLORIS ROSE	871501	6
8 430ML COLORIS TURQUOISE	871502	6
9 430ML COLORIS ROUGE	871503	6
10 430ML COLORIS BLEU VERT	871504	6
11 580ML COLORIS ROSE	871701	6
12 580ML COLORIS TURQUOISE	871702	6
13 580ML COLORIS ROUGE	871703	6
14 580ML COLORIS BLEU VERT	871704	6



7



8



9



10



11



13



14



12

## SACS À DÉJEUNER PICNIK ORIGINS

	RÉFÉRENCE	CDT indicatif
15 COLORIS ROSE	872101	6
16 COLORIS TURQUOISE	872102	6
17 COLORIS ROUGE	872103	6
18 COLORIS BLEU VERT	872104	6



15



16



17



19



20



18

## BOÎTES À GOÛTER PICNIK ORIGINS KIDS

	RÉFÉRENCE	CDT indicatif
19 520ML ROSE	870301	6
20 520ML TURQUOISE	870302	6
21 520ML ROUGE	870303	6
22 520ML BLEU VERT	870304	6



21



22

# ÉQUERRES

## ÉQUERRES 60°

1	<b>EQUERRE 60° 15CM</b> ESSENTIALS <b>1<sup>er</sup> PRIX</b>	RÉFÉRENCE 146120	CDT indicatif 20	Maped
2	<b>EQUERRE 60° 15CM</b> SOUPLE INCASSABLE TWIST'N FLEX	RÉFÉRENCE 279410	CDT indicatif 20	Maped
3	<b>EQUERRE 60° 21CM</b> ESSENTIALS	RÉFÉRENCE 146122	CDT indicatif 20	Maped
4	<b>EQUERRE 60° 21CM</b> INCASSABLE	RÉFÉRENCE 244621	CDT indicatif 25	Maped
5	<b>EQUERRE 60° 26CM</b> GEOMETRIC	RÉFÉRENCE 242626	CDT indicatif 20	Maped

## ÉQUERRES 45°

6	<b>EQUERRE 45° 21CM</b> CRISTAL NATUREL	RÉFÉRENCE 146123	CDT indicatif 20	Maped
7	<b>EQUERRE 45° 21CM</b> INCASSABLE	RÉFÉRENCE 244421	CDT indicatif 25	Maped

## ÉQUERRES DE MAITRE

8	<b>EQUERRE DE MAITRE</b> PLASTIQUE POUR TABLEAU	RÉFÉRENCE 235F	CDT indicatif 1	FAP
	<b>EQUERRE DE MAITRE</b> PLASTIQUE AIMANTÉE POUR TABLEAU	RÉFÉRENCE 235M-05	CDT indicatif 1	FAP
9	<b>EQUERRE DE MAITRE</b> BOIS JAUNE POUR TABLEAU	RÉFÉRENCE FTA600041	CDT indicatif 1	Wonday

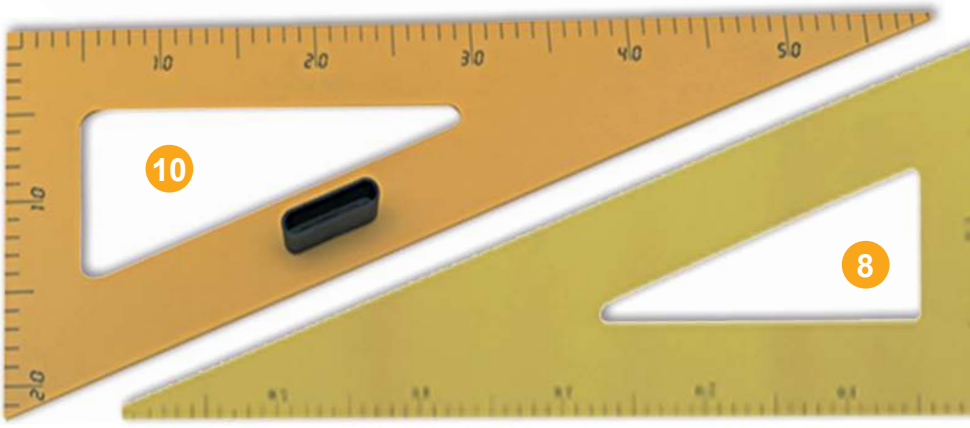
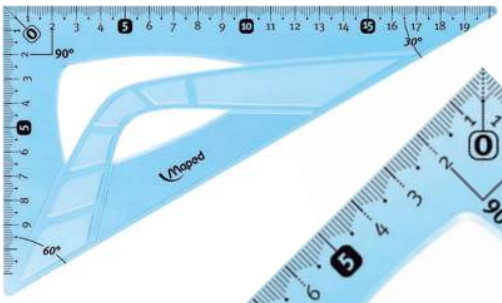
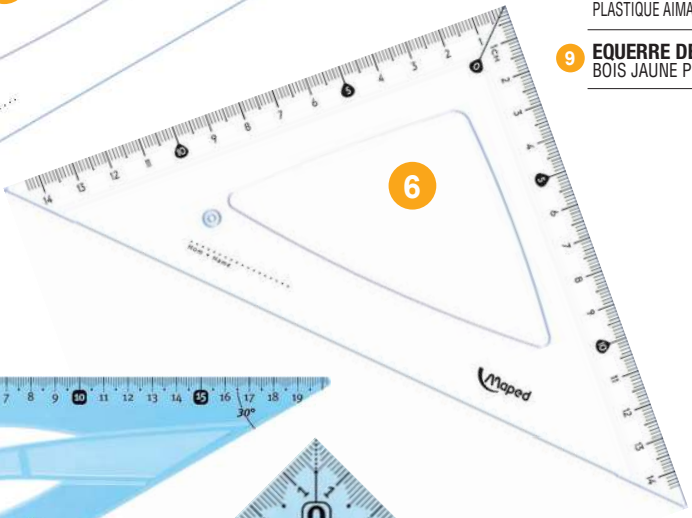
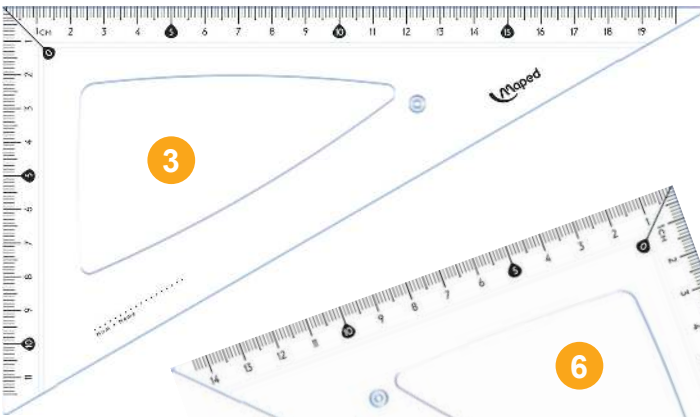
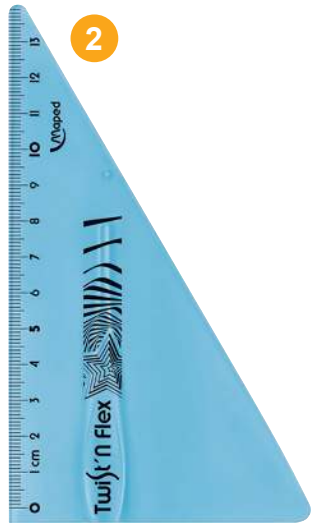
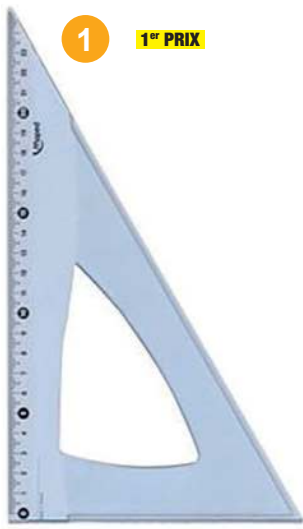

# RAPPORTEURS

## RAPPORTEURS 180°

1	<b>RAPPORTEUR 180° 10CM</b> SOUPLE INCASSABLE TWIST'N FLEX	RÉFÉRENCE 279810	CDT indicatif 20	
2	<b>RAPPORTEUR 180° 12CM</b> ESSENTIALS	RÉFÉRENCE 146134	CDT indicatif 20	
3	<b>RAPPORTEUR 180° 12CM</b> GEOMETRIC	RÉFÉRENCE 242180	CDT indicatif 30	
4	<b>RAPPORTEUR 180° 12CM</b> INCASSABLE	RÉFÉRENCE 244180	CDT indicatif 20	

## RAPPORTEURS 360°

5	<b>RAPPORTEUR 360° 12CM</b> GEOMETRIC	RÉFÉRENCE 242360-3	CDT indicatif 20	
---	--	-----------------------	------------------------	--

## RAPPORTEURS DE MAITRE

6	<b>RAPPORTEUR DE MAITRE</b> PLASTIQUE POUR TABLEAU	RÉFÉRENCE 231F	CDT indicatif 1	
7	<b>RAPPORTEUR DE MAITRE</b> PLASTIQUE AIMANTEE POUR TABLEAU	RÉFÉRENCE 231M-05	CDT indicatif 1	
8	<b>RAPPORTEUR DE MAITRE</b> BOIS POUR TABLEAU	RÉFÉRENCE FTA800041	CDT indicatif 1	

# RÈGLES

## RÈGLES - PLATES - 15CM

9	<b>REGLE PLATE 15CM</b> ESSENTIALS	RÉFÉRENCE 146507	CDT indicatif 25	
10	<b>REGLES PLATE 15CM</b> FLEXIBLE	RÉFÉRENCE KR970854-15	CDT indicatif 48	
11	<b>REGLE PLATE 15CM</b> SOUPLE INCASSABLE TWIST'N FLEX	RÉFÉRENCE 279110-8	CDT indicatif 20	

## RÈGLES - PLATES - 20CM

12	<b>REGLE PLATE 20CM</b> ESSENTIALS	RÉFÉRENCE 146112	CDT indicatif 30	
13	<b>REGLE PLATE 20CM</b> GEOMETRIC	RÉFÉRENCE 242020	CDT indicatif 25	

## RÈGLES - PLATES - 30CM

14	<b>REGLE PLATE 30CM</b> ESSENTIALS ECO SACHET	RÉFÉRENCE 146119	CDT indicatif 25	
15	<b>REGLE PLATE 30CM</b> GEOMETRIC	RÉFÉRENCE 242030	CDT indicatif 25	
16	<b>REGLE PLATE 30CM</b>	RÉFÉRENCE KR971665	CDT indicatif 24	
17	<b>REGLE PLATE 30CM</b> INCASSABLE - TWIST'N FLEX	RÉFÉRENCE 027900	CDT indicatif 20	

## RÈGLES - PLATES - 40CM

18	<b>REGLE PLATE 40CM</b> ESSENTIALS	RÉFÉRENCE 146114	CDT indicatif 20	
19	<b>REGLE PLATE 40CM</b> INCASSABLE	RÉFÉRENCE 244040	CDT indicatif 10	

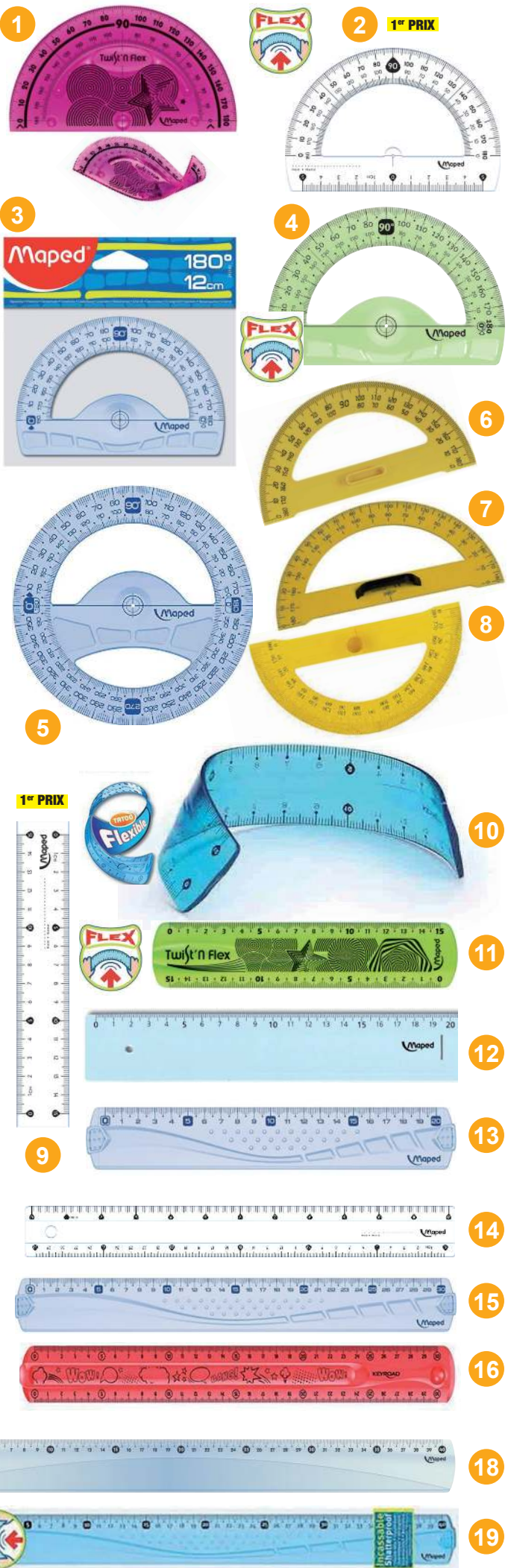

PETITS MATÉRIELS

ÉCRITURE

FOURNITURES DE BUREAU

PAPIER

LOISIRS CRÉATIFS

BUREAUTIQUE

MULTIMÉDIA

LIBRAIRIE

# RÈGLES

## DOUBLES DÉCIMÈTRES

1	<b>DOUBLE DECIMETRE 1<sup>er</sup> PRIX</b> AVEC BARETTE ESSENTIALS	RÉFÉRENCE 146108	CDT indicatif 20	Maped
2	<b>DOUBLE DECIMETRE</b> GEOMETRIC	RÉFÉRENCE 242120	CDT indicatif 20	Maped
3	<b>DOUBLE DECIMETRE</b> INCASSABLE	RÉFÉRENCE 244120	CDT indicatif 20	Maped

## TRIPLES DÉCIMÈTRES

4	<b>TRIPLE DECIMETRE</b> AVEC BARETTE ESSENTIALS	RÉFÉRENCE 146109	CDT indicatif 20	Maped
5	<b>TRIPLE DECIMETRE</b> GEOMETRIC	RÉFÉRENCE 242130	CDT indicatif 20	Maped
6	<b>TRIPLE DECIMETRE</b> INCASSABLE	RÉFÉRENCE 244130	CDT indicatif 20	Maped

## RÈGLES DE MAITRE

	<b>REGLE DE MAITRE 1<sup>er</sup> PRIX</b> PLASTIQUE POUR TABLEAU 1M	RÉFÉRENCE 229	CDT indicatif 10	FAP
	<b>REGLE DE MAITRE PLASTIQUE</b> AIMANTÉE 1M POUR TABLEAU	RÉFÉRENCE 229M-05	CDT indicatif 10	FAP
7	<b>REGLE BOIS</b> JAUNE - POUR TABLEAU VERNIS	RÉFÉRENCE FTA000041	CDT indicatif 2	Wonday

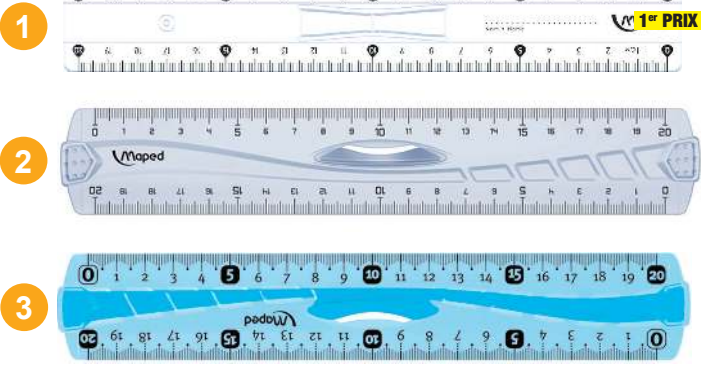

DOUBLE ET TRIPLE DÉCIMÈTRES  
UN CÔTÉ GRADUÉ EN MM  
ET UN CÔTÉ GRADUÉ EN 1/2MM

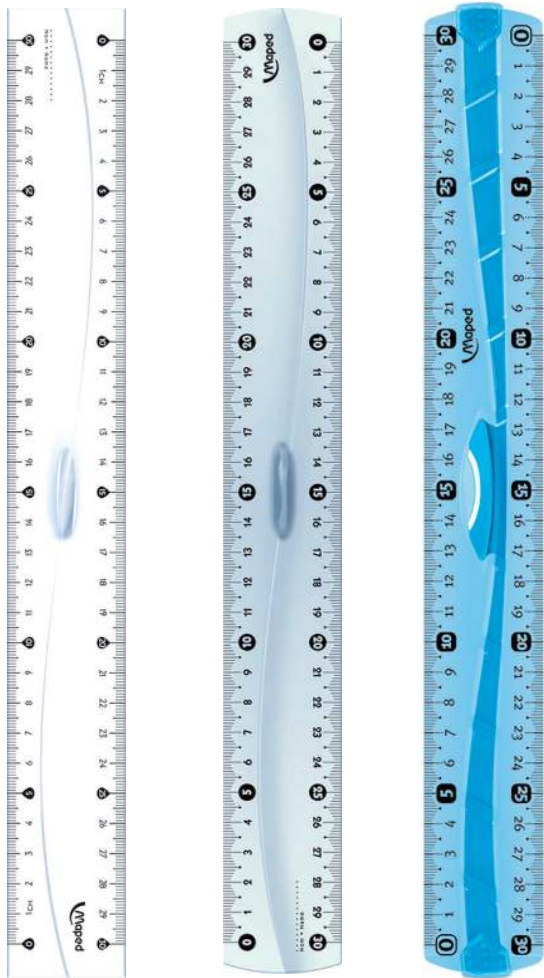

7

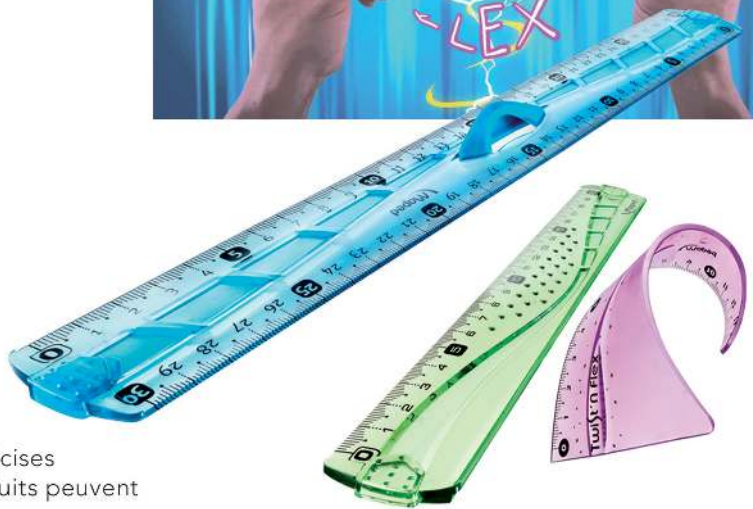

### Traçage INCASSABLE FLEX

Toucher soft anti-dérapant  
Graduation plus claires et plus précises  
100% résistant aux chocs, les produits peuvent supporter flexions, torsions, chocs dans le cartable, sans se casser.



### Traçage Souple, incassable TWIST'N FLEX

Matériau souple, incassable et ludique.  
Twist'N Flex se tord à l'infini !

La garantie d'une qualité irréprochable tant au niveau des matériaux que des techniques de marquage. Produits fiables, ergonomiques et astucieux. A découvrir absolument !



# KITS DE TRAÇAGE

**1 KIT TRACAGE 3 PIECES ASSORTIES** RÉFÉRENCE KR970858 CDT indicatif 24 KEYROAD

**KIT DE TRACAGE MATHÉMATIQUES 4 PIÈCES**  
**1 RÈGLE (DE 15CM OU 30CM) + 1 EQUERRE DE 60°/21CM**  
**+ 1 EQUERRE DE 45°/21CM + 1 RAPPORTEUR DE 180° + 1 COMPAS**

**2 KIT TRACAGE 4 PIECES** RÉFÉRENCE KR971430 CDT indicatif 96 KEYROAD  
 15CM 2 EQUERRES 1 RAPPORTEUR PLASTIQUE TRANSPARENT

**3 KIT TRACAGE 4 PIECES** RÉFÉRENCE 242767 CDT indicatif 24 Maped  
 MAXI KIT GEOMETRIC - RÈGLE DE 30CM

**4 KIT TRACAGE 4 PIECES** RÉFÉRENCE KR971429 CDT indicatif 24 KEYROAD  
 REGLE 30CM 2 EQUERRES 1 RAPPORTEUR PLASTIQUE TRANSPARENT

**5 KIT TRACAGE 4 PIECES** RÉFÉRENCE 244304 CDT indicatif 20 Maped  
 INCASSABLE - RÈGLE DE 30CM

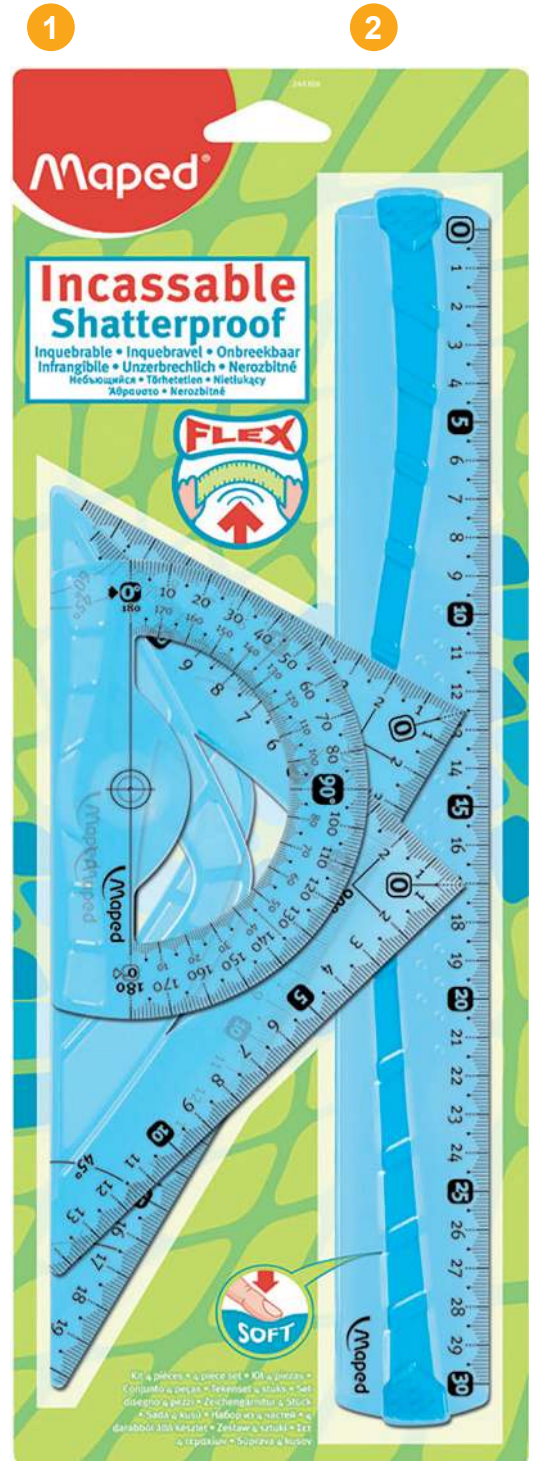
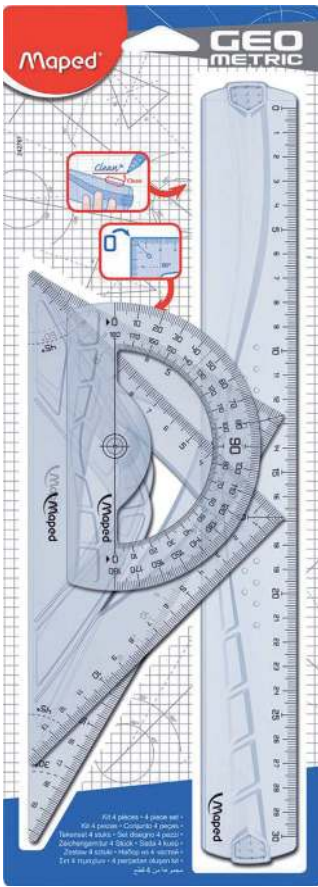
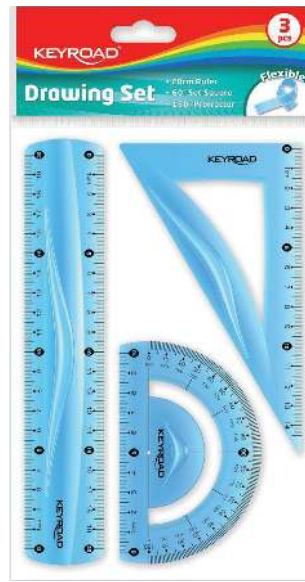

3

4

**KEYROAD**

**Maped®**



5

PETITS MATÉRIELS

ÉCRITURE

FOURNITURES DE BUREAU

PAPIER

LOISIRS CRÉATIFS

BUREAUTIQUE

MULTIMÉDIA

LIBRAIRIE

# COMPAS

## COMPAS TOUS CRAYONS - CORPS PLASTIQUE

1	<b>COMPAS TOUS CRAYONS KID'Z</b> 1 <sup>er</sup> PRIX	RÉFÉRENCE 191611	CDT indicatif 24	Maped
2	<b>COMPAS BAGUE &amp; CRAYON HB ASSORTIS ROUGE OU BLEU</b>	RÉFÉRENCE KR971523	CDT indicatif 36	KEYROAD
3	<b>COMPAS TOUS CRAYONS STOP &amp; SAFE COMPAS ERGONOMIQUE</b>	RÉFÉRENCE 192611	CDT indicatif 10	Maped
4	<b>COMPAS BAGUE KID'Z 360 BLEU OU ROSE</b>	RÉFÉRENCE 181611	CDT indicatif 24	Maped

## COMPAS TOUS CRAYONS - CORPS MÉTAL

5	<b>COMPAS TOUS CRAYONS STUDY 120 (AVEC BOITE DE RANGEMENT COFFRET)</b>	RÉFÉRENCE 119410	CDT indicatif 20	Maped
6	<b>COMPAS TOUS CRAYONS PROTECT ORIGIN</b>	RÉFÉRENCE 121651	CDT indicatif 10	Maped

## COMPAS MINE - CORPS PLASTIQUE

7	<b>COMPAS MINE 2MM KID'Z</b> 1 <sup>er</sup> PRIX	RÉFÉRENCE 191511	CDT indicatif 24	Maped
8	<b>COMPAS MINE KID'Z 360 BLEU OU ROSE</b>	RÉFÉRENCE 181511	CDT indicatif 24	Maped
9	<b>COMPAS BAGUE GRAPHIC 360 APPRENTISSAGE ASSORTIS</b>	RÉFÉRENCE KR971521	CDT indicatif 12	KEYROAD

## COMPAS MINE - CORPS MÉTAL

10	<b>COMPAS MINE 2MM STUDY 110 (AVEC BOITE DE RANGEMENT COFFRET)</b>	RÉFÉRENCE 119450	CDT indicatif 20	Maped
11	<b>COMPAS MINE 0,5MM STUDY 150 (AVEC BOITE DE RANGEMENT COFFRET)</b>	RÉFÉRENCE 119430	CDT indicatif 20	Maped
12	<b>COMPAS MINE 2MM STOP SYSTEM (AVEC BLOCAGE DES BRANCHES)</b>	RÉFÉRENCE 019600	CDT indicatif 20	Maped



# COMPAS

## COMPAS EN COFFRET

- |   |  |   |                        |                        |
|---|--|---|------------------------|------------------------|
| 1 | <b>COMPAS STOP SYSTEM</b><br>COFFRET DE 3 PIÈCES : 1 COMPAS<br>+1 BAGUE UNIVERSELLE<br>+1 ÉTUI-MINES | RÉFÉRENCE<br>196100                                 | CDT<br>indicatif<br>10 |                        |
|   | 2  | <b>BOITE 6 PIÈCES</b><br>COMPAS JELLY BEAN ASSORTIS | RÉFÉRENCE<br>KR971489  | CDT<br>indicatif<br>10 |
| 3 |  | <b>ETUI DE 4 MINES HB</b><br>SPECIAL COMPAS         | RÉFÉRENCE<br>556E4-HB  | CDT<br>indicatif<br>20 |



## COMPAS DE MAÎTRE

- |   |  |  |                        |                       |
|---|--|--|------------------------|-----------------------|
| 4 | <b>COMPAS DE MAÎTRE</b><br>A POINTE POUR TABLEAU<br>BLANC & NOIR | RÉFÉRENCE<br>238   | CDT<br>indicatif<br>1  |                       |
|   | 5  | <b>COMPAS DE MAÎTRE</b><br>A VENTOUSE POUR TABLEAU<br>BLANC & NOIR                 | RÉFÉRENCE<br>238-U     | CDT<br>indicatif<br>1 |
| 6 |  | <b>COMPAS DE MAÎTRE</b><br>TOUS FEUTRES ADAPTABLES                                 | RÉFÉRENCE<br>FTA250141 | CDT<br>indicatif<br>3 |
|   | 7  | <b>COMPAS DE MAÎTRE</b><br>AVEC VENTOUSE EN BOIS POUR<br>TABLEAU NOIR EMBOUT CRAIE | RÉFÉRENCE<br>FTA250041 | CDT<br>indicatif<br>3 |



PETITS MATÉRIELS

ÉCRITURE

FOURNITURES  
DE BUREAU

PAPIER

LOISIRS CRÉATIFS

BUREAUTIQUE

MULTIMÉDIA

LIBRAIRIE

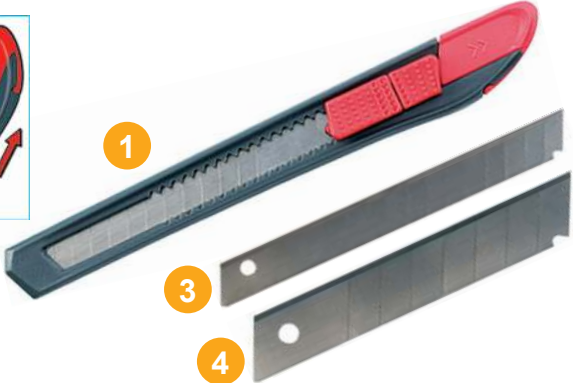

3

4

2



## CUTTERS

1	<b>CUTTER</b> PETIT MODELE 9MM	RÉFÉRENCE 092211	CDT indicatif 20	Maped
2	<b>CUTTER PLASTIQUE</b> GRAND MODELE 18MM UNIVERSAL	RÉFÉRENCE 018310	CDT indicatif 20	Maped

## LAMES DE CUTTERS

3	<b>ETUI DE 10 LAMES CUTTER</b> PETIT MODELE 9MM	RÉFÉRENCE 640717	CDT indicatif 25	Maped
4	<b>ETUI DE 10 LAMES CUTTER</b> GRAND MODELE 18MM	RÉFÉRENCE 640721	CDT indicatif 25	Maped

## CISEAUX

### CISEAUX BOUTS RONDS 12CM

5	<b>CISEAUX BOUTS RONDS</b> 12CM VIVO 3D <b>1<sup>er</sup> PRIX</b>	RÉFÉRENCE 472012	CDT indicatif 20	Maped
6	<b>CISEAUX BOUTS RONDS</b> 12CM KIDICUT	RÉFÉRENCE 1377020	CDT indicatif 20	Maped

### CISEAUX BOUTS RONDS 13CM

7	<b>CISEAUX BOUTS RONDS</b> 13CM ESSENTIAL <b>1<sup>er</sup> PRIX</b>	RÉFÉRENCE 464212	CDT indicatif 24	Maped
8	<b>CISEAUX BOUTS RONDS</b> 13CM	RÉFÉRENCE KR971833	CDT indicatif 12	KEYROAD
9	<b>CISEAUX KOOPY</b> 13CM	RÉFÉRENCE 137910	CDT indicatif 20	Maped

### CISEAUX BOUTS POINTUS 13CM

10	<b>CISEAUX BOUTS POINTUS</b> 13CM ULTIMATE	RÉFÉRENCE 690210	CDT indicatif 12	Maped
----	---	---------------------	------------------------	-------

### CISEAUX BOUTS POINTUS 16CM

11	<b>CISEAUX BOUTS POINTUS</b> 16CM REFLEX 3D	RÉFÉRENCE 476010-2	CDT indicatif 12	Maped
----	--	-----------------------	------------------------	-------

### CISEAUX BOUTS RONDS 16CM

12	<b>CISEAUX BOUTS RONDS</b> 16CM SENSOFT	RÉFÉRENCE 069600	CDT indicatif 12	Maped
13	<b>BLISTER CISEAUX</b> 16CM SOFT GRIP ASSORTIS	RÉFÉRENCE KR971696	CDT indicatif 12	KEYROAD

5 **1<sup>er</sup> PRIX**



6



7

**1<sup>er</sup> PRIX**



8



9



10



11



13



12





# CISEAUX

## CISEAUX BOUTS RONDS 17CM

1	CISEAUX ESSENTIALS GREEN 17CM	RÉFÉRENCE	CDT indicatif	Maped'
		468010	24	

## CISEAUX BOUTS RONDS 21CM

2	CISEAUX ESSENTIALS GREEN 21CM	RÉFÉRENCE	CDT indicatif	Maped'
		468110	24	

3	CISEAUX BOUT 1/2 ROND 21CM ADVANCED GREEN	RÉFÉRENCE	CDT indicatif	Maped'
		499110	24	

## CISEAUX POUR GAUCHERS

4	CISEAUX GAUCHER BOUTS RONDS 12CM VIVO	RÉFÉRENCE	CDT indicatif	Maped'
		472512	10	

5	CISEAUX GAUCHER BOUTS RONDS 13CM SENSOFT	RÉFÉRENCE	CDT indicatif	Maped'
		693501	10	

## CISEAUX À DENTS

6	CISEAUX A GRANTER 14 DENTS INOX	RÉFÉRENCE	CDT indicatif	Wonday
		FCI230082	1	

## CISEAUX EN COFFRETS - LOISIRS CRÉATIFS

7	COFFRET 1 CISEAUX + 5 MOTIFS LAMES	RÉFÉRENCE	CDT indicatif	Maped'
		601005	8	

8	MAIETTES 2 CISEAUX + 10 MOTIFS LAMES	RÉFÉRENCE	CDT indicatif	Maped'
		601010	12	

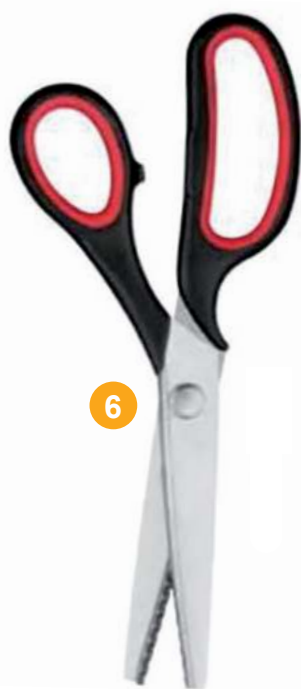

## SPÉCIAL GAUCHERS



PETITS MATÉRIELS

ÉCRITURE

FOURNITURES  
DE BUREAU

PAPIER

LOISIRS CRÉATIFS

BUREAUTIQUE

MULTIMÉDIA

LIBRAIRIE



# 4 Colours® Family\*

1 STYLO. 4 COULEURS. STRUCTUREZ VOS IDÉES !

## Encres CLASSIQUES



## Encres FUN\*\*



Nouvelle couleur de corps !

## MULTI-USAGES



Encre jaune fluo\*\*\* 1.6mm



Société BIC - SA au capital de 1 83 108 384,24€ - 552 008 443 RCS Nanterre - \* Famille. \*\* Encres fantaisies : rose, violet, turquoise et vert pâle. \*\*\* Encres noire, bleue, rouge et jaune fluo.



vous en donne toujours plus !



# ÉCRITURE



1 1<sup>er</sup> PRIX



2



3



4



10



6 7 4 8 5  
11 12 10 13 14  
24 23 21 25 22



9



15  
16



19



1<sup>er</sup> PRIX

20



21



25



LA REFERENCE

26

## CRAYONS À PAPIER

1	HB 1 <sup>er</sup> PRIX BOITE 12 CRAYONS PAPIER	RÉFÉRENCE KR971548	CDT indicatif 12	KEYROAD
2	HB	RÉFÉRENCE QB114W	CDT indicatif 12	ANHUI
3	HB EVOLUTION	RÉFÉRENCE 816152	CDT indicatif 12	BIC
4	HB NORIS	LA REFERENCE RÉFÉRENCE 120-HB	CDT indicatif 12	STAEDTLER
5	2H NORIS	RÉFÉRENCE 120-2H	CDT indicatif 12	STAEDTLER
6	2B NORIS	RÉFÉRENCE 120-2B	CDT indicatif 12	STAEDTLER
7	B NORIS	RÉFÉRENCE 120-B	CDT indicatif 12	STAEDTLER
8	H NORIS	RÉFÉRENCE 120-H	CDT indicatif 12	STAEDTLER
9	CLASSPACK 144 CRAYONS PAPIER +3 TAILLES CRAYONS GRATUITS	RÉFÉRENCE 18030C144	CDT indicatif 7	STAEDTLER
10	HB	RÉFÉRENCE 850021M	CDT indicatif 12	Maped
11	2B	RÉFÉRENCE 850022	CDT indicatif 12	Maped
12	B	RÉFÉRENCE 850024	CDT indicatif 12	Maped
13	H	RÉFÉRENCE 850025	CDT indicatif 12	Maped
14	2H	RÉFÉRENCE 850023	CDT indicatif 12	Maped

## ERGONOMIQUE - INITIALISATION SPÉCIAL MAINTIEN DE LA MAIN JUMBO

15	HB KIDS CORPS BLEU	RÉFÉRENCE 919262	CDT indicatif 12	BIC
16	HB KIDS CORPS ROSE	RÉFÉRENCE 919263	CDT indicatif 12	BIC
17	CRAYON PAPIER TRIPLUS INITIALISATION A L'ECRITURE	RÉFÉRENCE 119	CDT indicatif 12	STAEDTLER



17

## GRAPHITE

18	CRAYON PAPIER FERBY GRAPHITE	RÉFÉRENCE L1810101	CDT indicatif 12	Omyacolor
----	---------------------------------	-----------------------	---------------------	-----------



18

PARTICULIÈREMENT ADAPTÉ AUX JEUNES ARTISTES ET LES GAUCHERS.  
CRAYONS 12 CM AVEC UNE MINE EXTRA GROSSE DE 6,5MM.

## CRAYONS À PAPIER BOUT GOMME

19	CRAYON PAPIER HB BOUT GOMME 1 <sup>er</sup> PRIX	RÉFÉRENCE QB114	CDT indicatif 12	ANHUI
20	BOITE 12 CRAYONS PAPIER HB BOUT GOMME 1 <sup>er</sup> PRIX	RÉFÉRENCE KR971550	CDT indicatif 12	KEYROAD
21	HB EVOLUTION	RÉFÉRENCE 816158	CDT indicatif 12	BIC
22	2H	RÉFÉRENCE 851723	CDT indicatif 12	Maped
23	H	RÉFÉRENCE 851725	CDT indicatif 12	Maped
24	B	RÉFÉRENCE 851724	CDT indicatif 12	Maped
24	2B	RÉFÉRENCE 851722	CDT indicatif 12	Maped
25	HB	RÉFÉRENCE 851721	CDT indicatif 12	Maped
26	HB NORIS 120	LA REFERENCE RÉFÉRENCE 122-HB	CDT indicatif 12	STAEDTLER

## PORTES-MINES

### PORTE-MINES 0,3MM

1	<b>PORTE-MINE 0,3MM</b> MARSMICRO	RÉFÉRENCE 77503	CDT indicatif 10	STAEOTLER
---	--------------------------------------	--------------------	------------------------	-----------

### PORTES-MINES 0,5MM

2	<b>PORTE-MINE ECO</b> 1 <sup>er</sup> PRIX SMART PENCIL 0.5MM	RÉFÉRENCE 539-5	CDT indicatif 12	Luxor
3	<b>PORTE-MINE 0,5MM</b> JETABLE CLASSIC	RÉFÉRENCE 820958	CDT indicatif 12	BIC
4	<b>PORTE-MINE 0,5MM</b> GRAPHITE 777	RÉFÉRENCE 77705	CDT indicatif 10	STAEOTLER
5	<b>PORTE-MINE 0,5MM</b> MARSMICRO	RÉFÉRENCE 77505	CDT indicatif 10	STAEOTLER

### PORTES-MINES 0,7MM

6	<b>PORTE-MINE 0,7MM</b> ECO SMART PENCIL 1 <sup>er</sup> PRIX	RÉFÉRENCE 539-7	CDT indicatif 12	Luxor
7	<b>PORTE-MINE 0,7MM</b> JETABLE CLASSIC	RÉFÉRENCE 820959	CDT indicatif 12	BIC
8	<b>PORTE-MINE 0,7MM</b> Graphite 777	RÉFÉRENCE 77707	CDT indicatif 10	STAEOTLER
9	<b>PORTE-MINE 0,7MM</b> VELOCITY	RÉFÉRENCE 829133	CDT indicatif 12	BIC
10	<b>PORTE-MINE 0,7MM</b> MARSMICRO	RÉFÉRENCE 77507	CDT indicatif 10	STAEOTLER

### PORTES-MINES 0,9MM

11	<b>PORTE-MINE 0,9MM</b> ECO SMART PENCIL 1 <sup>er</sup> PRIX	RÉFÉRENCE 539-9	CDT indicatif 12	Luxor
12	<b>PORTE-MINE 0,9MM</b> ECO MATIC + BOUT GOMME	RÉFÉRENCE 892271	CDT indicatif 12	BIC
13	<b>PORTE-MINE 0,9MM</b> MARSMICRO	RÉFÉRENCE 77509	CDT indicatif 10	STAEOTLER

### PORTES-MINES 2MM

14	<b>PORTE-MINE 2MM</b> PLASTIQUE	RÉFÉRENCE 2613	CDT indicatif 12	BIC
----	------------------------------------	-------------------	------------------------	-----

## ÉTUIS DE MINES

### ÉTUIS DE 12 MINES

15	<b>ÉTUI DE 12 MINES 0,3MM</b> CRITERIUM HB	RÉFÉRENCE 25003-HB	CDT indicatif 12	STAEOTLER
16	<b>ÉTUI DE 12 MINES 0,5MM</b> CRITERIUM HB	RÉFÉRENCE 25005-HB	CDT indicatif 12	STAEOTLER
17	<b>ÉTUI DE 12 MINES 0,7MM</b> CRITERIUM HB	RÉFÉRENCE 25007-HB	CDT indicatif 12	STAEOTLER
18	<b>ÉTUI DE 12 MINES 0,9MM</b> CRITERIUM HB	RÉFÉRENCE 25009-HB	CDT indicatif 12	STAEOTLER

### ÉTUI DE 6 MINES

19	<b>ÉTUI MINE 2MM</b> CRITERIUM HB	RÉFÉRENCE 875584	CDT indicatif 25	BIC
----	--------------------------------------	---------------------	------------------------	-----



PETITS MATÉRIELS

ÉCRITURE

FOURNITURES DE BUREAU

PAPIER

LOISIRS CRÉATIFS

BUREAUTIQUE

MULTIMÉDIA

LIBRAIRIE



1 2 3 4

## STYLOS PLUMES

### STYLOS PLUMES JETABLES EFFAÇABLES

1	<b>STYLO PLUME JETABLE</b> V-PEN EFFAÇABLE NOIR	RÉFÉRENCE SVPN-4WB	CDT indicatif 12	<b>PILOT</b>
2	<b>STYLO PLUME JETABLE</b> V-PEN EFFAÇABLE VERT	RÉFÉRENCE SVPN-4WG	CDT indicatif 12	<b>PILOT</b>
3	<b>STYLO PLUME JETABLE</b> V-PEN EFFAÇABLE BLEU	RÉFÉRENCE SVPN-4WL	CDT indicatif 12	<b>PILOT</b>
4	<b>STYLO PLUME JETABLE</b> V-PEN EFFAÇABLE ROUGE	RÉFÉRENCE SVPN-4WR	CDT indicatif 12	<b>PILOT</b>

## EFFACEUR - RÉÉCRIVEUR

5	<b>EFFACEUR / REECRIVEUR</b> POINTE FINE	RÉFÉRENCE 848248	CDT indicatif 60	<b>BIC</b>
---	---	---------------------	------------------------	------------



**PILOT**



5

Facilite l'apprentissage  
de l'écriture

Recommandé par  
les enseignants



Crayons pour l'apprentissage de l'écriture  
Ligne de repère pour bien placer ses doigts  
Spécialement conçu par des experts  
pour les mains des enfants  
Recommandé par les enseignants  
Corps triangulaire  
Idéal pour droitier et gaucher  
Dès 4 ans





1 1<sup>er</sup> PRIX



2

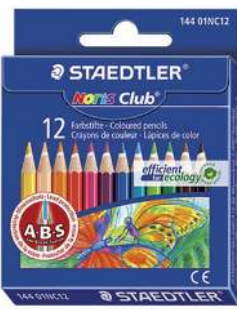

3

# CRAYONS DE COULEUR

## 9CM - PM - 6 CRAYONS COURTS

1	<b>ETUI DE 6 CRAYONS DE COULEUR COURT 1<sup>er</sup> PRIX</b>	RÉFÉRENCE KR971283	CDT indicatif 48	KEYROAD
---	---	-----------------------	---------------------	---------

## 9CM - PM - 12 CRAYONS COURTS

2	<b>ETUI DE 12 CRAYONS DE COULEUR COURT 9CM</b>	RÉFÉRENCE KR971285	CDT indicatif 24	KEYROAD
3	<b>ETUI 12 CRAYONS COULEUR NORIS CLUB 9CM</b>	RÉFÉRENCE 14401NC12	CDT indicatif 10	STAEOTLER

## 18CM - 6 CRAYONS LONGS

4	<b>ETUI DE 6 CRAYONS DE COULEUR LONG CLASSIC COLOR PEPS POINTE 2,9MM</b>	RÉFÉRENCE 832002	CDT indicatif 24	Maped
---	--	---------------------	---------------------	-------

## 18CM - 12 CRAYONS LONGS

5	<b>ETUI DE 12 CRAYONS DE COULEUR LONG 18CM FOSKA</b>	RÉFÉRENCE CQ6012L	CDT indicatif 24	ANHUI
6	<b>ETUI 12 CRAYONS COULEUR HEXAGONAL</b>	RÉFÉRENCE 175C12	CDT indicatif 10	STAEOTLER
7	<b>ETUI DE 12 CRAYONS DE COULEUR LONG 18CM TRIANGULAIRES</b>	RÉFÉRENCE KR971273	CDT indicatif 12	KEYROAD
8	<b>ETUI DE 12 CRAYONS DE COULEUR LONG 18CM TROPICOLORS 2</b>	RÉFÉRENCE 829744	CDT indicatif 12	BIC
9	<b>ETUI DE 12 CRAYONS DE COULEUR LONG CLASSIC COLOR PEPS POINTE 2,9MM</b>	RÉFÉRENCE 183212	CDT indicatif 12	Maped
10	<b>ETUI DE 12 CRAYONS DE COULEUR LONG 18CM NORIS CLUB</b>	RÉFÉRENCE 144NC12	CDT indicatif 10	STAEOTLER
11	<b>ETUI DE 12 CRAYONS DE COULEUR LONG 18CM CIRCUS</b>	RÉFÉRENCE 895789	CDT indicatif 6	BIC
12	<b>BOITE METAL DE 12 CRAYONS DE COULEUR LONG 18CM ANIMAUX</b>	RÉFÉRENCE 145AM12	CDT indicatif 10	STAEOTLER
13	<b>ETUI DE 12 CRAYONS DE COULEUR LONG 18CM ERGOSOFT</b>	RÉFÉRENCE 157SB12	CDT indicatif 10	STAEOTLER

## 18CM - 18 CRAYONS LONGS

14	<b>ETUI DE 18 CRAYONS DE COULEUR LONG 18CM</b>	RÉFÉRENCE CQ6018L	CDT indicatif 12	ANHUI
15	<b>ETUI DE 18 CRAYONS DE COULEUR LONG 18CM TROPICOLORS 2</b>	RÉFÉRENCE 829746	CDT indicatif 12	BIC
16	<b>ETUI DE 18 CRAYONS DE COULEUR LONG CLASSIC COLOR PEPS POINTE 2,9MM</b>	RÉFÉRENCE 183218	CDT indicatif 12	Maped



4



5 1<sup>er</sup> PRIX



6



7



8



9

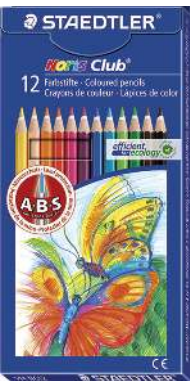

10



11

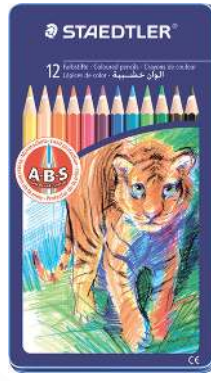

12



13 TOP QUALITÉ

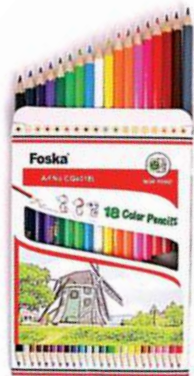

14



15



16

PETITS MATÉRIELS

ÉCRITURE

FOURNITURES DE BUREAU

PAPIER

LOISIRS CRÉATIFS

BUREAUTIQUE

MULTIMÉDIA

LIBRAIRIE



# Release your creativity.



**BEST-SELLER**

- Crayon graphite haute qualité pour l'écriture, le dessin et les croquis
- Idéal pour l'école et le bureau



- Etui carton de 12 crayons de couleur assortis
- Wood content from PEFC-certified German forests
- Grande résistance au bris
- Surface ergonomique douce



- STAEDTLER box de 20 feutres de coloriage
- Feutre de forme triangulaire ergonomique pour une tenue confortable et sans fatigue
- Encre „DRY SAFE“ permettant de laisser décapuchonné plusieurs jours sans sécher (Test ISO 554)



# CRAYONS DE COULEUR

## 18CM - 24 CRAYONS LONGS

- |   |   |                       |                        |            |
|---|---|-----------------------|------------------------|------------|
| 1 | <b>ETUI DE 24 CRAYONS</b><br>DE COULEUR LONG 18CM<br>TRIANGULAIRE               | RÉFÉRENCE<br>KR971277 | CDT<br>indicatif<br>12 | KEYROAD    |
| 2 | <b>ETUI DE 24 CRAYONS</b><br>DE COULEUR LONG 18CM<br>TROPICOLORS 2              | RÉFÉRENCE<br>829748   | CDT<br>indicatif<br>12 | BIC®       |
| 3 | <b>ETUI DE 24 CRAYONS</b><br>DE COULEUR LONG CLASSIC<br>COLOR PEPS POINTE 2,9MM | RÉFÉRENCE<br>183224   | CDT<br>indicatif<br>12 | Maped®     |
| 4 | <b>ETUI DE 24 CRAYONS</b><br>DE COULEUR LONG 18CM<br>NORIS CLUB                 | RÉFÉRENCE<br>144NC24  | CDT<br>indicatif<br>5  | STAEDTLER® |



1



2

## 18CM - 36 CRAYONS LONGS

- |   |   |                     |                        |        |
|---|---|---------------------|------------------------|--------|
| 5 | <b>ETUI DE 36 CRAYONS</b><br>DE COULEUR LONG CLASSIC<br>COLOR PEPS POINTE 2,9MM | RÉFÉRENCE<br>832017 | CDT<br>indicatif<br>12 | Maped® |
|---|---|---------------------|------------------------|--------|

## 18CM - 48 CRAYONS LONGS

- |   |   |                     |                        |        |
|---|---|---------------------|------------------------|--------|
| 6 | <b>ETUI DE 48 CRAYONS</b><br>DE COULEUR LONG CLASSIC<br>COLOR PEPS POINTE 2,9MM | RÉFÉRENCE<br>832048 | CDT<br>indicatif<br>12 | Maped® |
|---|---|---------------------|------------------------|--------|

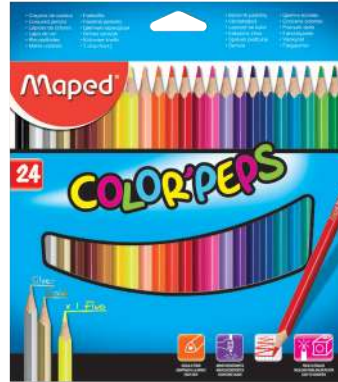

3



4

## 18CM - GM - GROS MODULE - JUMBO - LONG

- |   |   |                       |                        |         |
|---|---|-----------------------|------------------------|---------|
| 7 | <b>ETUI 12 CRAYONS COULEUR</b><br>JUMBO TRIANGULAIRES         | RÉFÉRENCE<br>KR971349 | CDT<br>indicatif<br>12 | KEYROAD |
| 8 | <b>ETUI DE 12 CRAYONS</b><br>MAXI EARLY AGE POINTE 4,7MM      | RÉFÉRENCE<br>834010   | CDT<br>indicatif<br>12 | Maped®  |
| 9 | <b>ETUI DE 12 CRAYONS</b><br>COULEUR GM<br>CORPS TRIANGULAIRE | RÉFÉRENCE<br>829735   | CDT<br>indicatif<br>12 | BIC®    |



5



6



7

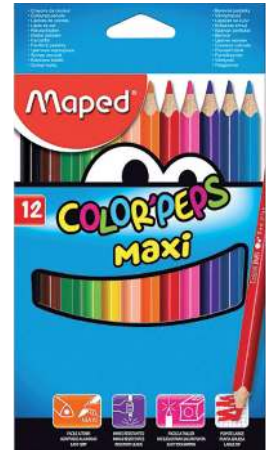

8

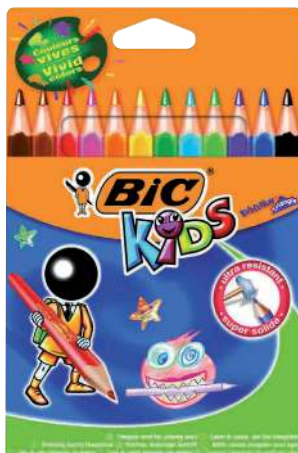

9



PETITS MATÉRIELS

ÉCRITURE

FOURNITURES DE BUREAU

PAPIER

LOISIRS CRÉATIFS

BUREAUTIQUE

MULTIMÉDIA

LIBRAIRIE



1



2

## CRAYONS DE COULEUR SPÉCIFIQUES

1	ETUI 12 CRAYONS COULEUR METALLIC	RÉFÉRENCE KR971756	CDT indicatif 12	KEYROAD
2	ETUI 12 CRAYONS COULEUR BOUT GOMME	RÉFÉRENCE KR971453	CDT indicatif 12	KEYROAD
3	ETUI 12 CRAYONS COULEUR DOUBLE POINTE 24 COULEURS	RÉFÉRENCE KR971281	CDT indicatif 12	KEYROAD
4	ETUI 12 CRAYONS COULEUR EFFACABLES	RÉFÉRENCE 14450NC12	CDT indicatif 10	STAEOTLER

## CRAYONS DE COULEUR AQUARELLE

5	ETUI DE 12 CRAYONS DE COULEUR AQUARELLE 18MM	RÉFÉRENCE 829738	CDT indicatif 12	BIC
6	ETUI DE 12 CRAYONS DE COULEUR AQUARELLE 18MM ERGO SOFT	RÉFÉRENCE 156SB12	CDT indicatif 10	STAEOTLER

# KEYROAD



3

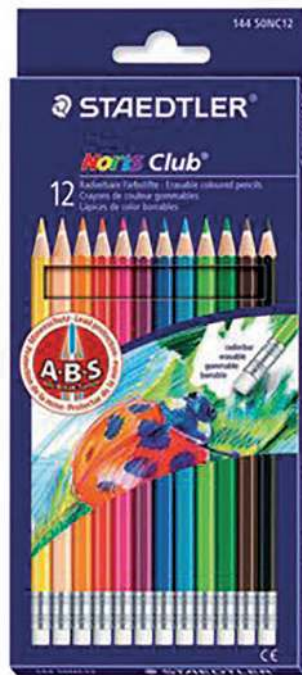

4



5



6



# CRAYONS DE COULEUR

## 18CM - LONG

1	<b>POT DE 48 CRAYONS</b> DE COULEUR LONG 18MM	RÉFÉRENCE 829736	CDT indicatif 1	
2	<b>CLASSPACK DE 144 CRAYONS</b> COULEUR KIDS EVOLUTION LONG 18MM	RÉFÉRENCE 887830	CDT indicatif 1	
3	<b>CLASSPACK DE 216 CRAYONS</b> DE COULEUR TROPICOLOR LONG 18MM	RÉFÉRENCE 897110	CDT indicatif 1	
4	<b>CLASSPACK 192 CRAYONS</b> DE COULEUR GIOTTO STILNOVO (PEFC)	RÉFÉRENCE 523400G	CDT indicatif 1	
5	<b>CLASSPACK 108 CRAYONS</b> DE COULEURS GIOTTO MEGA (12 COULEURS) PEFC	RÉFÉRENCE 523500G	CDT indicatif 1	
6	<b>SCHOOLPACK 144 CRAYONS</b> DE COULEUR GIOTTO MEGA TRI	RÉFÉRENCE 525600	CDT indicatif 1	
7	<b>BOITE CLASSPACK (VIDE)</b> AVEC COUVERCLE CRAYONS 42X31X7CM POLYPRO ASSORTIS	RÉFÉRENCE 881F	CDT indicatif 4	
8	<b>BOITE CLASSPACK (VIDE)</b> AVEC COUVERCLE PINCEAUX 42X31X7CM POLYPRO ASSORTIS	RÉFÉRENCE 885F	CDT indicatif 4	
9	<b>CLASSPACK 288 CRAYONS</b> COULEUR NORIS COLOUR 187 AVEC 6 TAILLE CRAYONS	RÉFÉRENCE 187G288	CDT indicatif 3	
10	<b>CLASSPACK 144 CRAYONS</b> COULEUR NORIS COLOUR 185 AVEC 3 TAILLE CRAYONS	RÉFÉRENCE 185C144	CDT indicatif 7	
11	<b>CLASSPACK 288 CRAYONS</b> COULEUR NORIS COLOUR 185 AVEC 6 TAILLE CRAYONS	RÉFÉRENCE 185G288	CDT indicatif 3	



1



2



3



5



4



6



7

8



9



10



11



UNE

CRÉATIVITÉ

SANS LIMITES

AVEC NOTRE GAMME DE QUALITÉ  
DÉDIÉE AUX ARTS PLASTIQUES



 vous en donne toujours plus...

# PASTELS À L'HUILE

## CRAYONS PASTEL À L'HUILE

1	<b>ETUI DE 12 CRAYONS PASTEL A L'HUILE NORIS CLUB</b>	RÉFÉRENCE 241NC12	CDT indicatif 10	<b>STAEOTLER</b>
2	<b>BOITE DE 12 PASTELS A L'HUILE SCOLAIRE</b>	RÉFÉRENCE PHN-12	CDT indicatif 12	<b>Pentel</b>
3	<b>ETUI DE 25 CRAYONS PASTELS A L' HUILE NORIS CLUB</b>	RÉFÉRENCE 241NC25	CDT indicatif 10	<b>STAEOTLER</b>
4	<b>BOITE DE 25 PASTELS A L'HUILE SCOLAIRE ASSORTIS</b>	RÉFÉRENCE PHN-25	CDT indicatif 12	<b>Pentel</b>
5	<b>BOITE DE 50 PASTELS A L'HUILE SCOLAIRE ASSORTIS</b>	RÉFÉRENCE PHN-50	CDT indicatif 12	<b>Pentel</b>
6	<b>PACK DE 432 PASTELS A L'HUILE SCOLAIRE ASSORTIS</b>	RÉFÉRENCE PHN12-CP	CDT indicatif 4	<b>Pentel</b>

1



PETITS MATÉRIELS

ÉCRITURE

FOURNITURES DE BUREAU

PAPIER

LOISIRS CRÉATIFS

BUREAUTIQUE

MULTIMÉDIA

LIBRAIRIE

3



2

4



5



6

**Pentel®**

## CRAIES / CRAYONS GEL

1	ETUI DE 6 CRAIES GEL COULEUR	RÉFÉRENCE 2390C6	CDT indicatif 5	STAEOTLER
2	ETUI DE 6 CRAIES GEL COULEUR PASTEL	RÉFÉRENCE 2390G1C6	CDT indicatif 5	STAEOTLER
3	ETUI DE 6 CRAIES GEL COULEUR BRILLANTE	RÉFÉRENCE 2390MC6	CDT indicatif 5	STAEOTLER
4	ETUI 12 CRAYONS GEL	RÉFÉRENCE KR971773	CDT indicatif 12	KEYROAD



1



2



4



3



Système rotatif



## CRAIES CIRE DE COLORIAGE

5	ETUI DE 8 CRAYONS CIRE BRILLANT NORIS CLUB	RÉFÉRENCE 220NC8	CDT indicatif 24	STAEOTLER
6	ETUI DE 8 CRAYONS CIRE JUMBO NORIS CLUB	RÉFÉRENCE 229NC8	CDT indicatif 12	STAEOTLER
7	ETUI DE 12 CRAYONS CIRE BRILLANT NORIS CLUB	RÉFÉRENCE 220NC12	CDT indicatif 12	STAEOTLER
8	ETUI DE 12 CRAYONS CIRE PLASTIDECOR	RÉFÉRENCE 829770	CDT indicatif 25	BIC
9	ETUI DE 12 CRAYONS CIRE TWISTER	RÉFÉRENCE 221NWP12	CDT indicatif 10	STAEOTLER
10	ETUI DE 12 CRAYONS DE COULEUR PLASTIQUE PLASTICLEAN	RÉFÉRENCE 862011	CDT indicatif 12	Maped
11	ETUI DE 12 CRAYONS CIRE TRIANGULAIRE	RÉFÉRENCE 829773	CDT indicatif 12	BIC



5



6



7



8



CRAYON DANS UN CORPS PLASTIQUE

9



TOURNER POUR FAIRE SORTIR LA MINE



10



11



12

Craie de cire rotative, corps en plastique pour une utilisation propre. Système de rotation facile.

## CRAIES CIRE DE COLORIAGE

1	ETUI DE 16 CRAYONS CIRE BRILLANT NORIS CLUB	RÉFÉRENCE 220NC16	CDT indicatif 12	STAEDTLER
2	ETUI DE 24 CRAYONS CIRE BRILLANT NORIS CLUB	RÉFÉRENCE 220NC24	CDT indicatif 12	STAEDTLER
3	ETUI DE 24 CRAYONS CIRE PLASTIDECOR	RÉFÉRENCE 829772	CDT indicatif 6	BIC
4	CLASSPACK DE 144 CRAYONS CIRE PLASTIDECOR CORPS TRIANGLE	RÉFÉRENCE 887833	CDT indicatif 1	BIC

## CRAYONS CIRE BÉBÉ

5	CLASSPACK DE 40 CRAYONS CIRE INCASSABLES + 2 TAILLES CRAYONS GIOTTO BEBE	RÉFÉRENCE 462700	CDT indicatif 4	Omyacolor
---	--	---------------------	--------------------	-----------

1



2



3



4



5



PETITS MATÉRIELS

ÉCRITURE

FOURNITURES DE BUREAU

PAPIER

LOISIRS CRÉATIFS

BUREAUTIQUE

MULTIMÉDIA

LIBRAIRIE

# FEUTRES DE COLORIAGE

## POINTES FINES

1	ETUI DE 10 FEUTRES POINTE FINE TRIPLUS FINELINER	RÉFÉRENCE 334SB10	CDT indicatif 10	STAEDTLER
2	ETUI DE 12 FEUTRES POINTE FINE KIDS VISA	RÉFÉRENCE 829011	CDT indicatif 25	BIC
3	ETUI DE 18 FEUTRES POINTE FINE KIDS VISA	RÉFÉRENCE 829009	CDT indicatif 25	BIC
4	ETUI DE 20 FEUTRES POINTE FINE TRIPLUS FINELINER	RÉFÉRENCE 334SB20	CDT indicatif 10	STAEDTLER
5	POT DE 36 FEUTRES POINTE FINE KIDS VISA	RÉFÉRENCE 829012	CDT indicatif 1	BIC



1



2



3



4



5

## POINTES NORMALES / MOYENNES

6	ETUI 6 FEUTRES COLORIAGE	RÉFÉRENCE 6101-6WT	CDT indicatif 24	Luxor
7	ETUI 6 FEUTRES COLORIAGE FIBER	RÉFÉRENCE KR971588	CDT indicatif 24	KEYROAD
8	POCHETTE ZIP 6 FEUTRES COLORIAGE PEPS OCEAN	RÉFÉRENCE 845723M	CDT indicatif 24	Maped
9	ETUI DE 10 FEUTRES POINTE NORMALE TRIPLUS COLOR	RÉFÉRENCE 323SB10	CDT indicatif 10	STAEDTLER
10	ETUI DE 12 FEUTRES POINTE NORMALE	RÉFÉRENCE 858-12L	CDT indicatif 24	ANHUI
11	ETUI 12 FEUTRES POINTE MOYENNE COLORIAGE	RÉFÉRENCE 6101-12WT	CDT indicatif 12	Luxor
12	ETUI 12 FEUTRES POINTE MOYENNE COLORIAGE FIBER	RÉFÉRENCE KR971587	CDT indicatif 12	KEYROAD
13	POCHETTE ZIP 12 FEUTRES COLORIAGE PEPS OCEAN	RÉFÉRENCE 845720	CDT indicatif 12	Maped
14	ETUI DE 12 FEUTRES POINTE MOYENNE DESSIN	RÉFÉRENCE 325WP12	CDT indicatif 12	STAEDTLER
15	ETUI DE 12 FEUTRES POINTE NORMALE KIDS COULEUR	RÉFÉRENCE 841798	CDT indicatif 25	BIC



6



7



8



9



10



11



12



13



14



15



# FEUTRES DE COLORIAGE

## POINTES NORMALES / MOYENNES

1	<b>ETUI DE 18 FEUTRES JUNGLE</b> POINTE MOYENNE COLOR PEPS	RÉFÉRENCE 845421	CDT indicatif 12	
2	<b>ETUI DE 18 FEUTRES</b> POINTE NORMALE KIDS COULEUR	RÉFÉRENCE 841799	CDT indicatif 25	
3	<b>ETUI DE 20 FEUTRES</b> POINTE NORMALE TRIPLUS COLOR	RÉFÉRENCE 323SB20	CDT indicatif 10	
4	<b>ETUI DE 24 FEUTRES</b> POINTE NORMALE DESSIN	RÉFÉRENCE 858-24L	CDT indicatif 12	
5	<b>ETUI DE 24 FEUTRES</b> POINTE NORMALE COLORIAGE	RÉFÉRENCE 6101-24WT	CDT indicatif 12	
6	<b>ETUI DE 24 FEUTRES</b> POINTE NORMALE DESSIN	RÉFÉRENCE 325WP24	CDT indicatif 12	
7	<b>POCHETTE ZIP 24 FEUTRES</b> COLORIAGE PEPS OCEAN	RÉFÉRENCE 845722	CDT indicatif 12	
8	<b>ETUI DE 24 FEUTRES</b> POINTE NORMALE KIDS COULEUR	RÉFÉRENCE 841800	CDT indicatif 25	
9	<b>POT 50 FEUTRES</b> POINTE MOYENNE COLORIAGE	RÉFÉRENCE 6101-50JAR	CDT indicatif 12	
10	<b>POT DE 84 FEUTRES</b> POINTE NORMALE KIDS VISA	RÉFÉRENCE 829013	CDT indicatif 1	

## EFFAÇABLE

11	<b>POCHETTE 12 FEUTRES</b> EFFACABLES FRIXION	RÉFÉRENCE SW-FC-S12	CDT indicatif 12	
----	--	------------------------	------------------------	--



1



2



3



4



5



6



7



8



9



10



11

PETITS MATÉRIELS

ÉCRITURE

FOURNITURES  
DE BUREAU

PAPIER

LOISIRS CRÉATIFS

BUREAUTIQUE

MULTIMÉDIA

LIBRAIRIE

# FEUTRES DE COLORIAGE

## POINTES LARGES & XL

1	ETUI DE 8 FEUTRES POINTE XL VISACOLOR	RÉFÉRENCE 829006	CDT indicatif 12	
2	ETUI DE 12 FEUTRES POINTE XL JUMBO	RÉFÉRENCE KR971413	CDT indicatif 12	
3	POCHETTE 12 FEUTRES JUMBO POINTE LARGE	RÉFÉRENCE KR971799	CDT indicatif 12	
4	ETUI DE 12 FEUTRES POINTE XL DESSINALO NORIS CLUB	RÉFÉRENCE 340WP12	CDT indicatif 10	
5	ETUI DE 12 FEUTRES POINTE XL ECO - VISACOLOR	RÉFÉRENCE 892223	CDT indicatif 24	
6	ETUI DE 12 FEUTRES POINTE XL VISACOLOR	RÉFÉRENCE 829007	CDT indicatif 12	
7	ETUI DE 12 FEUTRES POINTE XL KIDS COULEUR	RÉFÉRENCE 828966	CDT indicatif 12	
8	ETUI DE 12 FEUTRES KIDS COULEUR BABY POINTE 4,5MM	RÉFÉRENCE 902080	CDT indicatif 12	
9	ETUI DE 18 FEUTRES POINTE XL ECO VISACOLOR	RÉFÉRENCE 892224	CDT indicatif 12	
10	BARIL DE 48 FEUTRES POINTE XL ECO - VISACOLOR	RÉFÉRENCE 892225	CDT indicatif 18	
11	ETUI 10 FEUTRES COLORIAGE BROADLINE	RÉFÉRENCE 6180-10WT	CDT indicatif 12	
12	BOITE 6 FEUTRES COLORIAGE JUMBO	RÉFÉRENCE 6190-6BX	CDT indicatif 12	

## POINTES PINCEAUX

13	POCHETTE DE 10 FEUTRES PEPS BRUSH POINTE PINCEAU	RÉFÉRENCE 848010	CDT indicatif 12	
14	ETUI DE 10 FEUTRES POINTE PINCEAU VISAQUARELLE	RÉFÉRENCE 828964	CDT indicatif 12	
15	BOITE 12 FEUTRES COLORIAGE COLOR BRUSH	RÉFÉRENCE 6106-12BX	CDT indicatif 12	



1



2



3



4



5



6



7



8



9

10



11



12



13



14



15

Brush extra souple  
Parfait pour les croquis, dessins,  
mangas ou encore calligraphie



1



2



3



4



5



6



7



8



9



10



11



12



13



14



15

## FEUTRES DE COLORIAGE LAVABLES

	RÉFÉRENCE	CDT indicatif	
1 BLISTER 12 FEUTRES COLORIAGE TURBO MAXI POINTE LARGE	KR971739	12	KEYROAD
2 BOITE 12 FEUTRES COLORIAGE CONICAL	6152-12BX	1	Luxor
3 GODET DE 12 FEUTRES LAVABLES DECORALO	828970	12	BIC
4 BARIL DE 30 FEUTRES LAVABLES DECORALO	841254	1	BIC
5 COFFRET 12 FEUTRES COLORIAGE BEBE MAXI	466700	6	Omyacolor
6 BOITE 12 FEUTRES COLORIAGE FUNLINER	6107-12BX	12	Luxor
7 BOITE 8 FEUTRES COLORIAGE STAMPER	6130-8BX	12	Luxor
8 ETUI 10 FEUTRES COLORIAGE TRIOLINER	6110-10WT	12	Luxor
9 BOITE 6 FEUTRES COLORIAGE JUMBO STAMPER	6170-6BX	12	Luxor

## FEUTRES DE COLORIAGE SPÉCIFIQUES

	RÉFÉRENCE	CDT indicatif	
10 ETUI DE 12 FEUTRES COLORIAGE DOUBLE POINTE	KR971414	12	KEYROAD
11 ETUI DE 12 FEUTRES NORIS 2 POINTES	320NWP12	10	STAEDTLER
12 ETUI DE 12 FEUTRES COULEUR & ERASER 10 FEUTRES + 2 EFFACEURS	880510	25	BIC
13 ETUI 12 STYLOS FEUTRE TEXTILE DOUBLE POINTE	3190TB12	5	STAEDTLER
14 ETUI DE 12 FEUTRES GIOTTO DECOR TEXTILE	494900	4	Omyacolor
15 ETUI DE 12 FEUTRES COLORIAGE COLOR PEPS GLITTER	845808	12	Maped

PETITS MATÉRIELS

ÉCRITURE

FOURNITURES DE BUREAU

PAPIER

LOISIRS CRÉATIFS

BUREAUTIQUE

MULTIMÉDIA

LIBRAIRIE

# FEUTRES CLASSPACK

1	<b>CLASSPACK 48 FEUTRES</b> COLORIAGE KIDS DECORALO	RÉFÉRENCE 887832	CDT indicatif 1	
2	<b>CLASSPACK 96 FEUTRES</b> VISACOLOR XL	RÉFÉRENCE 887839	CDT indicatif 1	
3	<b>CLASSPACK 144 FEUTRES</b> KIDS VISA	RÉFÉRENCE 887838	CDT indicatif 1	
4	<b>POT DE 48 FEUTRES</b> GIOTTO TURBO MAXI ULTRA LAVABLE (12X4 COULEURS)	RÉFÉRENCE 526000	CDT indicatif 14	
5	<b>CLASSPACK 108 FEUTRES</b> COLORIAGE TURBO	RÉFÉRENCE 5261000	CDT indicatif 4	
6	<b>CLASSPACK 108 FEUTRES</b> COLORIAGE TURBO	RÉFÉRENCE 328BKP48	CDT indicatif 1	



1



2



3



4



5



6

# GIOTTO

# POSCA POINTE FINE - 1.5MM

# MARQUEURS GOUACHE HAUTE QUALITÉ

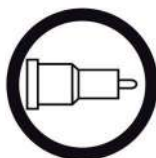

PC-3M

uni-ball

COULEUR	RÉFÉRENCE	CDT indicatif
ARGENT	PC3MA	12
OR	PC3MOR	12
BLANC	PC3MB	12
BLEU CLAIR	PC3MBC	12
BLEU FONCÉ	PC3MBF	12
GRIS	PC3MG	12
JAUNE	PC3MJ	12
MARRON	PC3MM	12
NOIR	PC3MN	12
ORANGE	PC3MO	12
SAUMON	PC3MRS	12
ROUGE	PC3MR	12
ROSE	PC3MRO	12
VERT CLAIR	PC3MVC	12
VERT	PC3MVF	12
VIOLET	PC3MVI	12

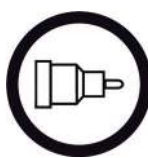

PC-1M

uni-ball

COULEUR	RÉFÉRENCE	CDT indicatif
ARGENT	PC1MA	12
BLEU CLAIR	PC1MBC	12
BLEU FONCÉ	PC1MBL	12
BLANC	PC1MBLC	12
JAUNE	PC1MJ	12
MARRON	PC1MM	12
NOIR	PC1MN	12
ORANGE	PC1MO	12
OR	PC1MOR	12
ROUGE	PC1MR	12
ROSE	PC1MRO	12
VERT	PC1MV	12
VERT CLAIR	PC1MVC	12
VIOLET	PC1MVI	12

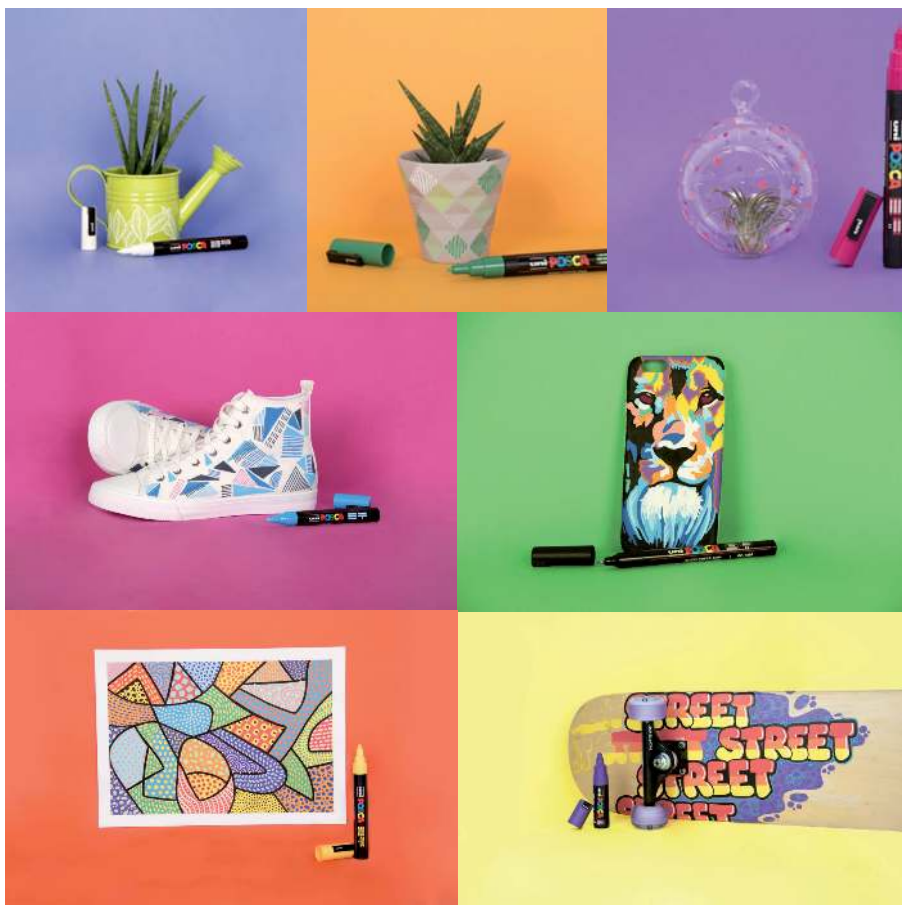

DE NOMBREUSES  
AUTRES COULEURS  
DISPONIBLES SUR  
DEMANDE



PETITS MATÉRIELS

ÉCRITURE

FOURNITURES  
DE BUREAU

PAPIER

LOISIRS CRÉATIFS

BUREAUTIQUE

MULTIMÉDIA

LIBRAIRIE

# MARQUEURS GOUACHE HAUTE QUALITÉ

## POSCA POINTE MOYENNE - 2,5MM

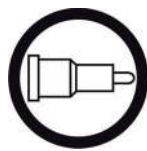

PC-5M	uni-ball		
	ARGENT	RÉFÉRENCE PC5MA	CDT indicatif 12
	BLANC	RÉFÉRENCE PC5MB	CDT indicatif 12
	BLEU CLAIR	RÉFÉRENCE PC5MBC	CDT indicatif 12
	BLEU FONCÉ	RÉFÉRENCE PC5MBF	CDT indicatif 12
	JAUNE	RÉFÉRENCE PC5MJ	CDT indicatif 12
	MARRON	RÉFÉRENCE PC5MM	CDT indicatif 12
	NOIR	RÉFÉRENCE PC5MN	CDT indicatif 12
	ORANGE	RÉFÉRENCE PC5MO	CDT indicatif 12
	OR	RÉFÉRENCE PC5MOR	CDT indicatif 12
	ROUGE	RÉFÉRENCE PC5MR	CDT indicatif 12
	ROSE	RÉFÉRENCE PC5MRO	CDT indicatif 12
	VERT CLAIR	RÉFÉRENCE PC5MVC	CDT indicatif 12
	VERT FONCÉ	RÉFÉRENCE PC5MVF	CDT indicatif 12
	VIOLET	RÉFÉRENCE PC5MVI	CDT indicatif 12
	GRIS	RÉFÉRENCE PC5MG	CDT indicatif 12
	SAUMON	RÉFÉRENCE PC5MRS	CDT indicatif 12
		RÉFÉRENCE PC5M-8	CDT indicatif 1

1 ETUI 8 MARQUEURS ASSORTIMENT



2



3



4



## POSCA POINTE EXTRA LARGE - 15MM

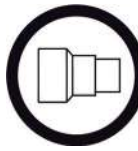

PC-17K

uni-ball

	BLANC	RÉFÉRENCE PC17KB	CDT indicatif 5
	BLEU CLAIR	RÉFÉRENCE PC17KBLC	CDT indicatif 5
	BLEU FONCÉ	RÉFÉRENCE PC17KBLF	CDT indicatif 5
	JAUNE	RÉFÉRENCE PC17KJ	CDT indicatif 5
	NOIR	RÉFÉRENCE PC17KN	CDT indicatif 5
	ROUGE	RÉFÉRENCE PC17KR	CDT indicatif 5
	ROSE	RÉFÉRENCE PC17KRO	CDT indicatif 5
	VERT	RÉFÉRENCE PC17KV	CDT indicatif 5



## POSCA POINTE BISEAUTÉE - 8MM

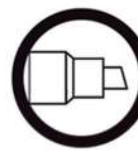

PC-8K

uni-ball

	BLANC	RÉFÉRENCE PC8KB	CDT indicatif 6
	BLEU CLAIR	RÉFÉRENCE PC8KBC	CDT indicatif 6
	BLEU FONCÉ	RÉFÉRENCE PC8KBF	CDT indicatif 6
	JAUNE	RÉFÉRENCE PC8KJ	CDT indicatif 6
	MARRON	RÉFÉRENCE PC8KM	CDT indicatif 6
	ARGENT	RÉFÉRENCE PC8KAR	CDT indicatif 6
	OR	RÉFÉRENCE PC8KOR	CDT indicatif 6
	NOIR	RÉFÉRENCE PC8KN	CDT indicatif 6
	ORANGE	RÉFÉRENCE PC8KO	CDT indicatif 6
	ROUGE	RÉFÉRENCE PC8KR	CDT indicatif 6
	ROSE	RÉFÉRENCE PC8KRO	CDT indicatif 6
	VERT CLAIR	RÉFÉRENCE PC8KVC	CDT indicatif 6
	VERT FONCÉ	RÉFÉRENCE PC8KVF	CDT indicatif 6
	VIOLET	RÉFÉRENCE PC8KVI	CDT indicatif 6
	GRIS	RÉFÉRENCE PC8KG	CDT indicatif 6
	ORANGE CLAIR	RÉFÉRENCE PC8KJF	CDT indicatif 6
	ETUI 8 MARQUEURS ASSORTIMENT	RÉFÉRENCE PC8K-8	CDT indicatif 1

2



## ÉTUI 12 MARQUEURS CRAIE CHALK

uni-ball

3	2.5MM ASSORTIS	RÉFÉRENCE PWE5M-12	CDT indicatif 1
4	8MM ASSORTIS	RÉFÉRENCE PWE8K-12	CDT indicatif 1



Effaçable  
à sec



POINTE  
OGIVE

NON PERMANENT

## FEUTRES / MARQUEURS POUR TABLEAUX BLANCS



VELLEDA® 123™



VELLEDA® 123™



VELLEDA® 123™



### POINTE OGIVE - FINE

FEUTRE VELLEDA BIC 1721



	RÉFÉRENCE	CDT indicatif
	1721-06	24
	1721-09	24
	1721-03	24
	1721-02	24

### POINTE OGIVE MOYENNE

MARQUEUR TABLEAU BLANC 120



	RÉFÉRENCE	CDT indicatif
	3642L	12
	3641L	12
	3643L	12
	3644L	12

### POINTE OGIVE - MOYENNE

FEUTRE VELLEDA BIC 1741



	RÉFÉRENCE	CDT indicatif
	1741-06	12
	1741-09	12
	1741-03	12
	1741-02	12

### POINTE OGIVE - LARGE

MARQUEUR TABLEAU BLANC LUXOR 650



	RÉFÉRENCE	CDT indicatif
	3302L	10
	3301L	10
	3303L	10
	3304L	10

### POINTE OGIVE - LARGE

FEUTRE VELLEDA BIC 1701



	RÉFÉRENCE	CDT indicatif
	1701-06	12
	1701-09	12
	1701-03	12
	1701-02	12

### POINTE OGIVE - LARGE

MARQUEUR



	RÉFÉRENCE	CDT indicatif
	351-3	10
	351-9	10
	351-2	10
	351-5	10
	351-4	10
	351-6	10
	351-7	10

PETITS MATÉRIELS

ÉCRITURE

FOURNITURES  
DE BUREAU

PAPIER

LOISIRS CRÉATIFS

BUREAUTIQUE

MULTIMÉDIA

LIBRAIRIE

# MARQUEURS POUR TABLEAUX BLANCS



## POINTE OGIVE - MAXIFLO



NON PERMANENT

MARQUEUR

	BLEU	RÉFÉRENCE MWL5S-C	CDT indicatif 12
	NOIR	RÉFÉRENCE MWL5S-A	CDT indicatif 12
	ROUGE	RÉFÉRENCE MWL5S-B	CDT indicatif 12
	VERT	RÉFÉRENCE MWL5S-D	CDT indicatif 12
	MARRON	RÉFÉRENCE MWL5S-E	CDT indicatif 12
	ORANGE	RÉFÉRENCE MWL5S-F	CDT indicatif 12
	JAUNE	RÉFÉRENCE MWL5S-G	CDT indicatif 12
	VIOLET	RÉFÉRENCE MWL5S-V	CDT indicatif 12



## MAXIFLO, LE MARQUEUR POUR TABLEAU BLANC QUI NE SÈCHE PLUS!



## POINTE OGIVE - WBMAR - RECHARGEABLE

84.8% recyclé

MARQUEUR

	BLEU	RÉFÉRENCE 355783	CDT indicatif 10
	NOIR	RÉFÉRENCE 355769	CDT indicatif 10
	ROUGE	RÉFÉRENCE 355776	CDT indicatif 10
	VERT	RÉFÉRENCE 355790	CDT indicatif 10



## POCHETTES MARQUEURS POINTES OGIVES FINES

1	POCHETTE DE 4 FEUTRES VELLEDA BIC 1721	RÉFÉRENCE 1199001724	CDT indicatif 12	
2	POCHETTE DE 8 FEUTRES VELLEDA BIC 1721	RÉFÉRENCE 1199005728	CDT indicatif 12	

## POCHETTES MARQUEURS POINTES OGIVES MOYENNES

3	POCHETTE DE 4 FEUTRES VELLEDA BIC 1741	RÉFÉRENCE 1744	CDT indicatif 6	
4	POCHETTE DE 6 FEUTRES VELLEDA BIC 1741	RÉFÉRENCE 1199005746	CDT indicatif 6	

## POCHETTES MARQUEURS POINTES OGIVES LARGES

5	POCHETTE 4 MARQUEURS TABLEAU BLANC 650 POINTE OGIVE ASSORTIS	RÉFÉRENCE 3300-4WT	CDT indicatif 12	
6	POCHETTE DE 4 FEUTRES VELLEDA BIC 1701	RÉFÉRENCE 1704	CDT indicatif 4	
7	POCHETTE DE 4 FEUTRES VELLEDA LUMOCOLOR	RÉFÉRENCE 351WP4	CDT indicatif 5	
8	POCHETTE DE 4 FEUTRES REENCRAVABLES MAXIFLO	RÉFÉRENCE MWL5S-4	CDT indicatif 12	
9	POCHETTE DE 8 FEUTRES VELLEDA LUMOCOLOR	RÉFÉRENCE 351WP6	CDT indicatif 5	







Effaçable  
à sec



POINTE  
BIZEAUTEE

NON PERMANENT

1<sup>er</sup> PRIX

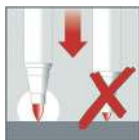

## MARQUEURS POUR TABLEAUX BLANCS

### 1<sup>er</sup> PRIX POINTE BISEAUTÉE 2-5MM

MARQUEUR LUXOR 651



	RÉFÉRENCE	CDT indicatif
BLEU	3312L	10
NOIR	3311L	10
ROUGE	3313L	10
VERT	3314L	10

### POINTE BISEAUTÉE

MARQUEUR VELLEDA BIC 1751



	RÉFÉRENCE	CDT indicatif
BLEU	1751-06	12
NOIR	1751-09	12
ROUGE	1751-03	12
VERT	1751-02	12

### POINTE BISEAUTÉE

MARQUEUR



	RÉFÉRENCE	CDT indicatif
BLEU	351B-3	10
NOIR	351B-9	10
ROUGE	351B-2	10
VERT	351B-5	10
ORANGE	351B-4	10
VIOLET	351B-6	10

### POINTE BISEAUTÉE MAXIFLO

MARQUEUR



	RÉFÉRENCE	CDT indicatif
BLEU	MWL6S-C	12
NOIR	MWL6S-A	12
ROUGE	MWL6S-B	12
VERT	MWL6S-D	12
MARRON	MWL6S-E	12
ORANGE	MWL6S-F	12
JAUNE	MWL6S-G	12
VIOLET	MWL6S-V	12

# MARQUEURS TABLEAUX BLANCS

## POCHETTES MARQUEURS POINTES BISEAUTÉES

1	<b>POCHETTE 4 MARQUEURS</b> TABLEAU BLANC 651 POINTE BISEAUTÉE ASSORTIS	RÉFÉRENCE 3310-4WT	CDT indicatif 12	
2	<b>ETUI DE 4 MARQUEURS</b> VELLEDA BIC 1751	RÉFÉRENCE 1754	CDT indicatif 4	
3	<b>ETUI DE 4 MARQUEURS</b> VELLEDA LUMOCOLOR	RÉFÉRENCE 351BWP4	CDT indicatif 5	
4	<b>ETUI DE 4 MARQUEURS</b> MAXIFLO	RÉFÉRENCE MWL6S-4	CDT indicatif 12	
5	<b>ETUI DE 6 MARQUEURS</b> VELLEDA	RÉFÉRENCE 351BWP6	CDT indicatif 5	



1



2



3

## ACCESSOIRES TABLEAUX BLANCS

6	<b>SET DEMARRAGE</b> 1 POCLETTE DE 4 MARQUEURS VELLEDA + 1 BROSSSE + 1 VAPORI- SATEUR NETTOYANT + 4 AIMANTS	RÉFÉRENCE 613S	CDT indicatif 1	
7	<b>BROSSE + 4 MARQUEURS</b> MAXIFLO	RÉFÉRENCE SETMWL5S-4	CDT indicatif 6	
8	<b>KIT NETTOYAGE</b> 4 MARQUEURS 1 CHIFFON 1 NETTOYANT	RÉFÉRENCE 3300-6	CDT indicatif 12	
9	<b>KIT NETTOYAGE</b> 4 MARQUEURS 1 BROSSSE 1 NETTOYANT	RÉFÉRENCE 3640-6	CDT indicatif 8	



4



5



6



7



8



9

Le marqueur pour tableau blanc qui ne sèche plus.

**Pentel®**

**DURE**  
**3 FOIS PLUS**  
**LONGTEMPS\***

Grâce au bouton poussoir  
**NE SÈCHE JAMAIS!**

Encre  
toujours  
**LUMINEUSE**  
**INTENSE**



**MAXIFLO**



# PERMANENT

# MARQUEURS PERMANENTS

PETITS MATÉRIELS  
ÉCRITURE  
FOURNITURES DE BUREAU  
PAPIER  
LOISIRS CRÉATIFS  
BUREAUTIQUE  
MULTIMÉDIA  
LIBRAIRIE



## POINTE OGIVE MOYENNE

LUXOR 250



	RÉFÉRENCE	CDT indicatif
BLEU	3412L	12
NOIR	3411L	12
ROUGE	3413L	12
VERT	3414L	12

## POINTE OGIVE MOYENNE

POCKET



	RÉFÉRENCE	CDT indicatif
BLEU	1445-06	12
NOIR	1445-09	12
ROUGE	1445-03	12

## POINTE OGIVE LARGE

LUXOR 250



1<sup>er</sup> PRIX

	RÉFÉRENCE	CDT indicatif
BLEU	3452L	10
NOIR	3451L	10
ROUGE	3453L	10
VERT	3454L	10

## POINTE OGIVE LARGE

BIC 2000



	RÉFÉRENCE	CDT indicatif
BLEU	2000-06	12
NOIR	2000-09	12
ROUGE	2000-03	12
VERT	2000-02	12

## POINTE OGIVE LARGE

LUMOCOLOR



	RÉFÉRENCE	CDT indicatif
BLEU	352-3	10
NOIR	352-9	10
ROUGE	352-2	10
VERT	352-5	10

## POINTE OGIVE LARGE

1 POCHETTE DE 4 MARQUEURS

RÉFÉRENCE 352WP4

CDT indicatif 5



## POINTE OGIVE 1-2MM

LUXOR 100 ASSORTIS

2 BLISTER DE 8 MARQUEURS

RÉFÉRENCE 3410-8BC

CDT indicatif 12



3 BLISTER DE 8 MARQUEURS DOUBLE POINTE

RÉFÉRENCE 3010-8WT

CDT indicatif 12



**glass**  
Marker Fluorescent



AVAILABLE COLORS  

**TRIOS**  
COLOR BRUSH

washable



Triangular comfort shape  
Special brush shape tip



**Highlighter**  
Pastel



**PERMANENT  
MARKER 270**



# MARQUEURS PERMANENTS

## PERMANENT



### POINTE BISEAUTÉE 2-5MM

LUXOR 251



Couleur	RÉFÉRENCE	CDT indicatif
BLEU <b>1<sup>er</sup> PRIX</b>	3442L	10
NOIR	3441L	10
ROUGE	3443L	10
VERT	3444L	10



### POINTE BISEAUTÉE

BIC 2300



Couleur	RÉFÉRENCE	CDT indicatif
BLEU	2300-06	12
NOIR	2300-09	12
ROUGE	2300-03	12
VERT	2300-02	12



### MARQUEUR PERMANENT



1	DOUBLE POINTE TWIN MARKER NOIR	RÉFÉRENCE	CDT indicatif
		4006110	10



### POINTE BISEAUTÉE

LUMOCOLOR



Couleur	RÉFÉRENCE	CDT indicatif
BLEU	350-3	10
NOIR	350-9	10
ROUGE	350-2	10
VERT	350-5	10



### POCHETTE POINTES BISEAUTÉES



2	POCHETTE DE 4 MARQUEURS	RÉFÉRENCE	CDT indicatif
		350WP4	10



### POINTE BISEAUTÉE RETRACTABLE

MAXIFLO



Couleur	RÉFÉRENCE	CDT indicatif
BLEU	NLF60-C	12
NOIR	NLF60-A	12
ROUGE	NLF60-B	12
VERT	NLF60-D	12



### SPECIAL CD



3	SPECIAL CD / DVD NOIR POINTE OGIVE	RÉFÉRENCE	CDT indicatif
		4011114	10

### POUR TISSU



4	FEUTRE TISSU LAUNDRY TEC 1MM NOIR (SPECIAL INTERNAT)	RÉFÉRENCE	CDT indicatif
		4752109	12



### ÉTUI 8 FEUTRES OHP



5	POINTE ULTRA FINE 0.4MM	RÉFÉRENCE	CDT indicatif
		313WP8	10
	POINTE FINE 0.6MM	RÉFÉRENCE	CDT indicatif
		318WP8	10
	POINTE BISEAUTÉE MOYENNE 1MM	RÉFÉRENCE	CDT indicatif
		317WP8	10
	POINTE BISEAUTÉE LARGE 2.5MM	RÉFÉRENCE	CDT indicatif
		314WP8	10



1



2



3

# STYLOS BILLE

## SET ECRITURE



	RÉFÉRENCE	CDT indicatif
1 SET ECRITURE 6 PIECES STUDENT ESSENTIAL 3 STYLOS BILLE 2 ROLLERS 1 SURLIGNEUR	1301L	12
2 SET ECRITURE 6 PIECES STUDY MATE	1320A	12
3 SET ECRITURE 6 PIECES MULTI VALUE	1326L	12
4 SET ECRITURE 5 PIECES STUDY MATE 2	1342L	12
5 SET ECRITURE 8 PIECES HOME & OFFICE	1354L	12
6 SET ECRITURE 12 PIECES EXECUTIVE	1355-12CS	12
7 SET ECRITURE 21 PIECES COMBO	1360-21CS	12



4



5



6



7



## POINTE MOYENNE 0.5MM



### ECO STICK 0.5MM

	RÉFÉRENCE	CDT indicatif
BLEU	512L	48
NOIR	511L	48
ROUGE	513L	48

## POINTE MOYENNE 0.7MM



### CRISTAL

	RÉFÉRENCE	CDT indicatif
BLEU	5130BL	100
NOIR	5130N	100
ROUGE	5130R	50
VERT	5130V	50

## POINTE MOYENNE 0.7MM



### CRISTAL GRIP

	RÉFÉRENCE	CDT indicatif
BLEU	802801	20
NOIR	802800	20
ROUGE	802803	20
VERT	802802	20

## POINTE MOYENNE 0.7MM



### TRUGEL

	RÉFÉRENCE	CDT indicatif
BLEU	7706L	10
NOIR	7705L	10
ROUGE	7707L	10



# STYLOS BILLE

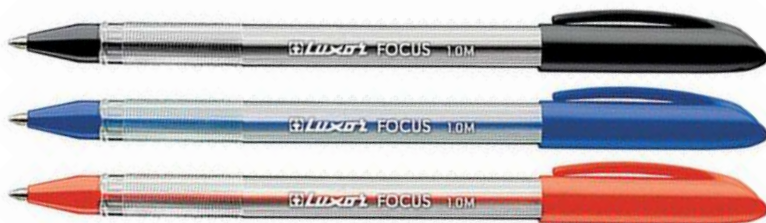

## POINTE LARGE 1MM

CAPUCHON FOCUS



	BLEU	RÉFÉRENCE 1772L	CDT indicatif 50
	NOIR	RÉFÉRENCE 1771L	CDT indicatif 50
	ROUGE	RÉFÉRENCE 1773L	CDT indicatif 50



## POINTE EXTRA LARGE 1,6MM

	BLEU	RÉFÉRENCE 539794	CDT indicatif 12
	NOIR	RÉFÉRENCE 539770	CDT indicatif 12
	ROUGE	RÉFÉRENCE 539787	CDT indicatif 12
	VERT	RÉFÉRENCE 539800	CDT indicatif 12



SPÉCIALEMENT CONÇUS PAR DES EXPERTS POUR LES MAINS D'ENFANTS.  
POUR APPRENDRE À BIEN PLACER SES DOIGTS

## D'APPRENTISSAGE

TWIST KIDS 1MM



	BLEU	RÉFÉRENCE 918457	CDT indicatif 12
	ROSE	RÉFÉRENCE 918458	CDT indicatif 12



# STYLOS BILLE RÉTRACTABLES

## POINTE MOYENNE 0,7MM RÉTRACTABLE

M10



	BLEU	RÉFÉRENCE 90121	CDT indicatif 50
	NOIR	RÉFÉRENCE 90125	CDT indicatif 50
	ROUGE	RÉFÉRENCE 90123	CDT indicatif 50



RIOGEL  
0.7MM



	BLEU	RÉFÉRENCE 7812L	CDT indicatif 10
	NOIR	RÉFÉRENCE 7811L	CDT indicatif 10
	ROUGE	RÉFÉRENCE 7813L	CDT indicatif 10





# STYLOS BILLE RÉTRACTABLES

## POINTE MOYENNE 0.7MM

**B2P GAMME BE GREEN**  
RECYCLE A 90% -  
PRESERVE LA NATURE



**PILOT**



	BLEU	RÉFÉRENCE B2P07BL	CDT indicatif 10
	NOIR	RÉFÉRENCE B2P07N	CDT indicatif 10
	ROUGE	RÉFÉRENCE B2P07R	CDT indicatif 10
	VERT	RÉFÉRENCE B2P07V	CDT indicatif 10



## POINTE LARGE 1MM RÉTRACTABLE

**GRIP WOW**  
1MM

**Pentel**

	BLEU	RÉFÉRENCE BK440-C	CDT indicatif 12
	NOIR	RÉFÉRENCE BK440-A	CDT indicatif 12
	ROUGE	RÉFÉRENCE BK440-B	CDT indicatif 12
	VERT	RÉFÉRENCE BK440-D	CDT indicatif 12



1  
1<sup>er</sup> PRIX



## 4 OU 5 COULEURS

1	4 COULEURS GRIP POINTE FINE	1 <sup>er</sup> PRIX	RÉFÉRENCE 29194	CDT indicatif 10	
2	4 COULEURS STYLUS 1MM		RÉFÉRENCE 926403	CDT indicatif 20	
3	4 COULEURS POINTE MOYENNE		RÉFÉRENCE 801867	CDT indicatif 12	
4	5 COULEURS MULTO 0.7MM		RÉFÉRENCE ABP80572	CDT indicatif 24	

2



**4 Colours™**



**4 Colours™**



3



4

**5 COULEURS**





*Un stylo,*  
**une nouvelle**  
*vie.*

**B2P**



DE PLASTIQUE RECYCLÉ  
DE BOUTEILLES\*

**Rechargeable**

[www.pilotpen.fr](http://www.pilotpen.fr)

\*HORS ÉLÉMENTS CONSOMMABLES





FABRIQUÉ EN FRANCE

# ROLLERS - FEUTRES GEL

## STYLO ROLLER NEO GEL POINTE AIGUILLE

0,5MM







		RÉFÉRENCE	CDT indicatif
	BLEU	7822L	10
	NOIR	7821L	10
	ROUGE	7823L	10



## POINTE AIGUILLE

HI-TECPOINT V5  
0,5MM







		RÉFÉRENCE	CDT indicatif
	BLEU	BX-V5BL	12
	NOIR	BX-V5N	12
	ROUGE	BX-V5R	12
	VERT	BX-V5V	12
	ROSE	BX-V5RO	12
	TURQUOISE	BX-V5BLC	12
	VIOLET	BX-V5VI	12



HI-TECPOINT V7  
0,7MM



		RÉFÉRENCE	CDT indicatif
	BLEU	BX-V7BL	12
	NOIR	BX-V7N	12
	ROUGE	BX-V7R	12
	VERT	BX-V7V	12





*Écrire.*

## La gamme encre liquide PILOT



Encre liquide :  
fluidité de  
l'écriture



Niveau d'encre  
visible : évite les  
pannes sèches



Régulateur d'encre :  
débit d'encre  
constant



Démarrage instantané,  
ne sèche pas

# Write your story.



Roller pointe  
aiguille fine



Roller pointe  
aiguille moyenne



Roller pointe conique, disponible  
en fin, moyen ou large



Feutre d'écriture  
pointe moyenne

\*Écrivez votre histoire.

# ROLLERS - FEUTRES GEL



## POINTE AIGUILLE

HI-TECPOINT V10  
1MM



Couleur	RÉFÉRENCE	CDT indicatif
BLEU	2049201	12
NOIR	2049102	12
ROUGE	2049300	12
VERT	2049409	12



## FEUTRE ROLLER

V-BALL  
0.5MM



Couleur	RÉFÉRENCE	CDT indicatif
BLEU	BLVB5BL	12
NOIR	BLVB5N	12
ROUGE	BLVB5R	12
VERT	BLVB5V	12
VIOLET	BLVB5VI	12
ROSE	BLVB5RO	12
TURQUOISE	BLVB5BLC	12



POINTE ROLLER  
0.5MM



UNI-EYE MICRO  
0.5MM



Couleur	RÉFÉRENCE	CDT indicatif
BLEU	UB150BL	12
NOIR	UB150N	12
ROUGE	UB150R	12
VERT	UB150V	12



POINTE ROLLER  
0.5MM



0.7MM



Couleur	RÉFÉRENCE	CDT indicatif
BLEU	7242L	10
NOIR	7241L	10
ROUGE	7243L	10
VERT	7244L	10



figNo

## FEUTRE ROLLER

GELSTICK  
0.7MM



Couleur	RÉFÉRENCE	CDT indicatif
BLEU	UM170BL	12
NOIR	UM170N	12
ROUGE	UM170R	12
VERT	UM170V	12



# ROLLERS - FEUTRES GEL



V-BALL  
0.7MM



		RÉFÉRENCE	CDT. indicatif
	BLEU	BLVB7BL	12
	NOIR	BLVB7N	12
	ROUGE	BLVB7R	12
	VERT	BLVB7V	12



UNI-EYE FINE  
0.7MM



		RÉFÉRENCE	CDT. indicatif
	BLEU	UB157BL	12
	NOIR	UB157N	12
	ROUGE	UB157R	12
	VERT	UB157V	12



FEUTRE ROLLER

VISION ELITE  
0.8MM



		RÉFÉRENCE	CDT. indicatif
	BLEU	UB200BL	12
	NOIR	UB200N	12
	ROUGE	UB200R	12
	VERT	UB200V	12

FEUTRE POINTE MOYENNE

V SIGNPEN  
0.6MM







		RÉFÉRENCE	CDT. indicatif
	BLEU	SW-VSPBL	12
	NOIR	SW-VSPN	12
	ROUGE	SW-VSPR	12
	VERT	SW-VSPV	12
	VIOLET	SW-VSPVI	12
	TURQUOISE	SW-VSPBLC	12



## FEUTRE ENCRE GEL RÉTRACTABLE



G2 - 0.5MM

		RÉFÉRENCE	CDT indicatif
	BLEU	BL-G2-5-L	12
	NOIR	BL-G2-5-B	12
	ROUGE	BL-G2-5-R	12
	VERT	BL-G2-5-G	12



## FEUTRE ENCRE GEL RÉTRACTABLE









OH GEL - 0.7MM

		RÉFÉRENCE	CDT indicatif
	BLEU	K497-C	12
	NOIR	K497-A	12
	ROUGE	K497-B	12



## FEUTRE GEL RÉTRACTABLE









G2  
0.7MM

		RÉFÉRENCE	CDT indicatif
	BLEU	2427202	12
	NOIR	2427101	12
	ROUGE	2427303	12
	VERT	2427404	12
	VIOLET	2427450	12
	BLEU NUIT	2424612	12
	TURQUOISE	2427245	12
	ROSE	2427351	12
	BORDEAUX	2427368	12



## FEUTRE GEL RÉTRACTABLE & RECHARGEABLE

ENERGEL  
0.7MM

		RÉFÉRENCE	CDT indicatif
	BLEU	BL107-C	12
	NOIR	BL107-A	12
	ROUGE	BL107-B	12
	VERT	BL107-D	12
	ORANGE	BL107-F	12
	ROSE	BL107-P	12
	TURQUOISE	BL107-S	12
	VIOLET	BL107-V	12



**ENERGEL INK inside\***

CONFORT D'ÉCRITURE MAXIMUM

PRODUIT LONGUE DURÉE

RECHARGEABLE

DISPONIBLE EN 0,7MM

DISPONIBLE EN 0,5 ET 1MM

Séchage très rapide

84%\*\*

Spirit of Wonder

**Pentel**

\* Contient de l'encre EnerGel  
\*\* Fabriqué à plus de 84% à partir de matériaux recyclés, hors consommables

INFO

## ENCRE THERMOSENSIBLE

Écrivez, effacez, recommencez... avec l'encre en gel thermosensible ! Celle-ci devient invisible sous l'action de la chaleur : l'encre thermosensible devient transparente au-delà de 60 °C. Les stylos à encre thermosensible possèdent un embout spécifique (Pilot Frixion) ou un capuchon spécifique (Uniball Fantom) en caoutchouc permettant un échauffement rapide du papier sans l'abîmer. Des effaçages que l'on peut effectuer autant de fois qu'on le désire.

### ENCRE LIQUIDE THERMOSENSIBLE EFFACABLE 0.7MM

	BLEU	RÉFÉRENCE 2062026	CDT indicatif 12
	NOIR	RÉFÉRENCE 2062019	CDT indicatif 12
	ROUGE	RÉFÉRENCE 2062033	CDT indicatif 12
	VERT	RÉFÉRENCE 2062040	CDT indicatif 12
	TURQUOISE	RÉFÉRENCE 2062025	CDT indicatif 12
	VIOLET	RÉFÉRENCE 2062045	CDT indicatif 12
	CITRON VERT	RÉFÉRENCE BL-FR7-LG	CDT indicatif 12
	ORANGE	RÉFÉRENCE BL-FR7-O	CDT indicatif 12
	ROSE	RÉFÉRENCE BL-FR7-P	CDT indicatif 12



### ENCRE LIQUIDE THERMOSENSIBLE EFFACABLE POINTE AIGUILLE 0.5MM



	BLEU	RÉFÉRENCE 399237	CDT indicatif 12
	NOIR	RÉFÉRENCE 399213	CDT indicatif 12
	ROUGE	RÉFÉRENCE 399220	CDT indicatif 12
	VERT	RÉFÉRENCE 399244	CDT indicatif 12
	VIOLET	RÉFÉRENCE 399251	CDT indicatif 12
	TURQUOISE	RÉFÉRENCE 399268	CDT indicatif 12
	ROSE	RÉFÉRENCE 399275	CDT indicatif 12



### STYLO FEUTRE FRIXION FINELINER 1.3MM



	BLEU	RÉFÉRENCE 560507	CDT indicatif 12
	NOIR	RÉFÉRENCE 560484	CDT indicatif 12
	ROUGE	RÉFÉRENCE 560491P	CDT indicatif 12
	VERT	RÉFÉRENCE 560514	CDT indicatif 12
	VIOLET	RÉFÉRENCE 560538	CDT indicatif 12
	TURQUOISE	RÉFÉRENCE 560583	CDT indicatif 12
	ROSE	RÉFÉRENCE 560545	CDT indicatif 12





## SURLIGNEURS

### POINTE BISEAUTÉE HIGHLIGHTER 1-3.5MM



	RÉFÉRENCE	CDT indicatif
JAUNE	4141L	12
VERT	4142L	12
ROSE	4144L	12
BLEU	4145L	12
ORANGE	4143L	12

1<sup>er</sup> PRIX



1<sup>er</sup> PRIX

### BRITE LINER GRIP



	RÉFÉRENCE	CDT indicatif
JAUNE	31255	12
VERT	31252	12
ROSE	31254	12
BLEU	31251	12
ORANGE	31253	12



PETITS MATÉRIELS

ÉCRITURE

FOURNITURES DE BUREAU

PAPIER

LOISIRS CRÉATIFS

BUREAUTIQUE

MULTIMÉDIA

LIBRAIRIE

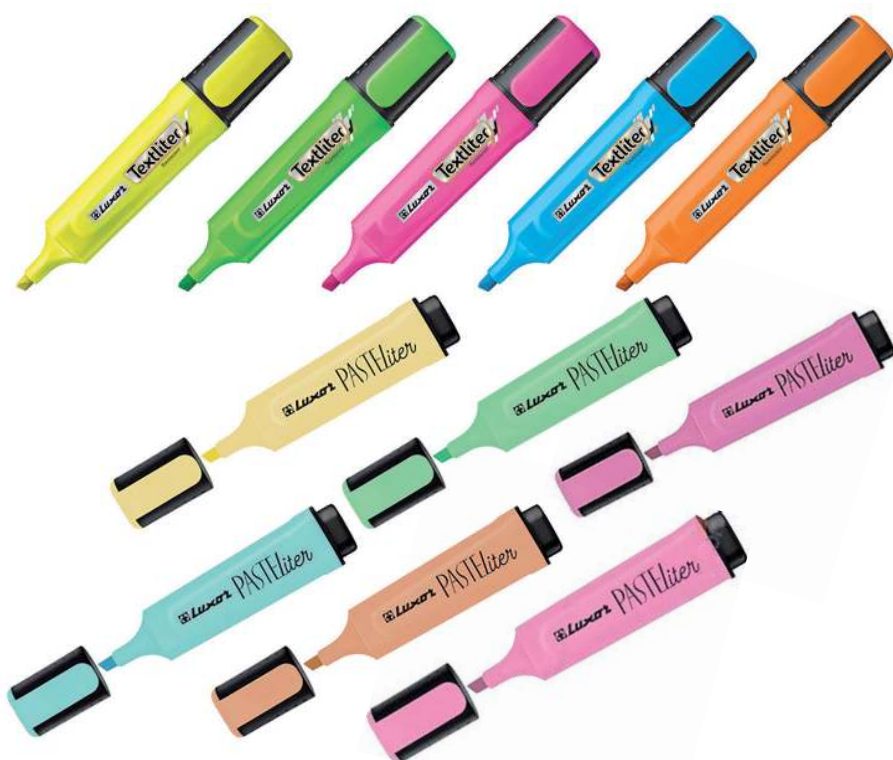

### POINTE BISEAUTÉE TEXTLITER



	RÉFÉRENCE	CDT indicatif
JAUNE	4011	12
VERT	4012	12
ROSE	4014L	12
BLEU	4015L	12
ORANGE	4013L	12
JAUNE PASTEL	4021P	12
VERT PASTEL	4022P	12
ROSE PASTEL	4024P	12
BLEU PASTEL	4025P	12
ORANGE PASTEL	4023PL	12
VIOLET PASTEL	4026P	12



STAEDTLER®

STAEDTLER  
Textsurfer classic

**TOP**  
~~**SECRET**~~

Surligne le meilleur,  
cache le reste !

HIDE LIGHTER

Libère ta  
créativité.



Textsurfer® classic 364



# SURLIGNEURS



# POINTE BISEAUTÉE

TEXTSURFER CLASSIC

STAEDTLER

	JAUNE	RÉFÉRENCE 364-1	CDT indicatif 10
	VERT	RÉFÉRENCE 364-5	CDT indicatif 10
	ROSE	RÉFÉRENCE 364-23	CDT indicatif 10
	BLEU	RÉFÉRENCE 364-3	CDT indicatif 10
	ORANGE	RÉFÉRENCE 364-4	CDT indicatif 10
	ROUGE	RÉFÉRENCE 364-2	CDT indicatif 10
	LILAS	RÉFÉRENCE 364-6	CDT indicatif 10
	TURQUOISE	RÉFÉRENCE 364-35	CDT indicatif 10

## SURLIGNEUR EFFACABLE

FRIXION LIGHT



	JAUNE	RÉFÉRENCE SW-FRLY	CDT indicatif 12
	ROSE	RÉFÉRENCE SW-FRLP	CDT indicatif 12
	VERT	RÉFÉRENCE SW-FRLG	CDT indicatif 12



EFFACABLES

## POCHETTE SURLIGNEURS TEXTSURFER CLASSIC ASSORTIS PASTEL

<b>1</b>	10 SURLIGNEURS	RÉFÉRENCE 364CWP10	CDT indicatif 5	STAEDTLER
<b>2</b>	4 SURLIGNEURS	RÉFÉRENCE 364CWP4	CDT indicatif 10	STAEDTLER
<b>3</b>	6 SURLIGNEURS	RÉFÉRENCE 364CWP6	CDT indicatif 5	STAEDTLER



2



## POCHETTES SURLIGNEURS POINTES BISEAUTÉES

<b>4</b>	6 SURLIGNEURS HIGHLIGHTER 1-3.5MM ASSORTIS	RÉFÉRENCE 4140-6BC	CDT indicatif 12	Luxot
<b>5</b>	4 SURLIGNEURS MINI 50 1-3.5MM ASSORTIS	RÉFÉRENCE 4000-4BC	CDT indicatif 12	Luxot
<b>6</b>	4 SURLIGNEURS TEXTLINER ASSORTIS	RÉFÉRENCE 4010-4WT	CDT indicatif 12	Luxot
<b>7</b>	4 SURLIGNEURS TEXTSURFER CLASSIC	RÉFÉRENCE 364WP4	CDT indicatif 5	STAEDTLER
<b>8</b>	5 SURLIGNEURS BRITE LINER GRIP	RÉFÉRENCE 827186	CDT indicatif 12	BIC
<b>9</b>	6 SURLIGNEURS TEXTSURFER CLASSIC	RÉFÉRENCE 364WP6	CDT indicatif 5	STAEDTLER
<b>10</b>	8 SURLIGNEURS TEXTSURFER CLASSIC	RÉFÉRENCE 364WP8	CDT indicatif 5	STAEDTLER



1

3



4



5



6



8



9



7

1<sup>er</sup> PRIX

# CORRECTEURS

## STYLOS CORRECTEURS POINTE MÉTAL

1	7ML STYLO CORRECTEUR	RÉFÉRENCE KR971589	CDT indicatif 24	KEYROAD
2	BLISTER 1 CORRECTEUR POINTE METAL FINE	RÉFÉRENCE 1399L	CDT indicatif 10	Luxor
3	SHAKE'N SQUEEZE MINI STYLO CORRECTEUR	RÉFÉRENCE 848160	CDT indicatif 10	BIC
4	STYLO CORRECTEUR SHAKE'N SQUEEZE	RÉFÉRENCE 802420	CDT indicatif 10	BIC
5	STYLO CORRECTEUR PENTEX	RÉFÉRENCE ZL73W	CDT indicatif 12	Pentel
6	MICRO FINE 7ML PENTEX	RÉFÉRENCE ZLE53W	CDT indicatif 12	Pentel
7	MICRO FINE 12ML POINTE METAL STYLO CORRECTEUR	RÉFÉRENCE ZLC31W	CDT indicatif 12	Pentel

## CORRECTEUR EN BOUTEILLE

8	MICRO FINE 12ML POINTE METAL	RÉFÉRENCE ZL103W	CDT indicatif 12	Pentel
---	---------------------------------	---------------------	------------------------	--------

## CORRECTEURS PINCEAU

9	RAPID FOAM 20ML CORRECTEUR PINCEAU	RÉFÉRENCE 801298	CDT indicatif 10	BIC
---	---------------------------------------	---------------------	------------------------	-----



Vous trouvez ça drôle, vous ?

**Tipp-Ex**



1



2



3



4



5



6



8

RECHARGE

**BEGREEN**  
Positive with the Planet

7



RECYCLÉ À 88.4% - PRÉSERVE LA NATURE

9

RECHARGE



## CORRECTEURS

### RUBANS CORRECTEURS

1	5MMX8M BLISTER 1 RUBAN CORRECTEUR ASSORTIS	RÉFÉRENCE KR971827	CDT indicatif 12	KEYROAD
2	5MMX5M ROLL FIX MINI POCKET MOUSE TIPPEX	RÉFÉRENCE 822135	CDT indicatif 10	BIC
3	4,2MMX10M TIPPEX SOFT GRIP	RÉFÉRENCE 895933	CDT indicatif 10	BIC
4	5MMX8M TIPPEX MICRO TAPE TWIST	RÉFÉRENCE 870614	CDT indicatif 10	BIC
5	5MMX14M CORRECTION TAPE	RÉFÉRENCE ZT45	CDT indicatif 12	Pentel
6	5MMX14M + 1 RECHARGE TIPPEX EASY REFILL	RÉFÉRENCE 879424	CDT indicatif 10	BIC
7	4MMX6M ROLL FIX RETRACTABLE BEGREEN	RÉFÉRENCE 346194	CDT indicatif 10	PILOT

### RECHARGE RUBAN CORRECTEUR

8	RECHARGE EASY REFILL	RÉFÉRENCE 879435	CDT indicatif 10	BIC
9		RÉFÉRENCE 346217	CDT indicatif 10	PILOT

## EFFACEURS

10	EFFACEUR REECRIVEUR D'ENCRE POINTE FINE/OGIVE	RÉFÉRENCE 848248	CDT indicatif 60	BIC
----	--	---------------------	------------------------	-----



10

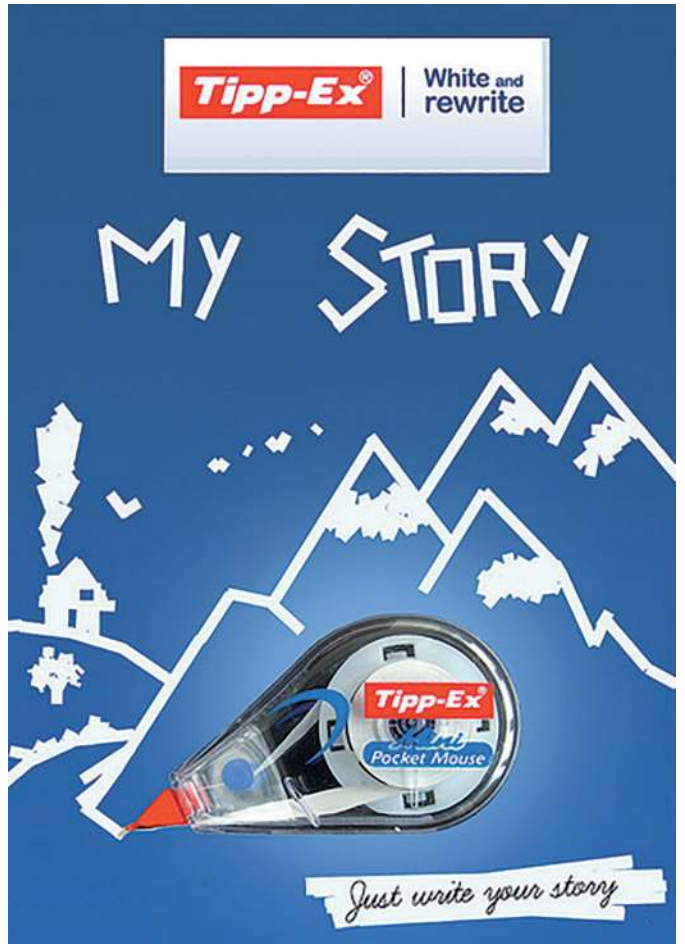

PETITS MATÉRIELS

ÉCRITURE

FOURNITURES  
DE BUREAU

PAPIER

LOISIRS CRÉATIFS

BUREAUTIQUE

MULTIMÉDIA

LIBRAIRIE

*Il existe des méthodes plus efficaces  
pour communiquer avec ses clients !*



## ENVELOPPES insert



Les enveloppes INSERT spéciales insertion mécanique ont été développées en collaboration avec les fabricants de machines.

Bénéficiant d'une qualité optimale et d'une protection maximale jusqu'à la livraison, les enveloppes INSERT vous apportent la garantie d'une insertion 100% sans soucis.





# FOURNITURES DE BUREAU

1



2



3

**L'As de Trèfle** 2021 2022  
CALENDRIER SCOLAIRE

Papeterie - Multimédia - Maroquinerie - Jeux/Jouets - Librairie - Beaux-arts  
L'As de Trèfle Tahiti : BP 340 - 98713 Papeete RP - TAHITI contact@asdetrefle-tahiti.pt  
Tél. +689 40 50 95 00 / Fax. +689 40 50 95 01 L'As De Trèfle Tahiti

4



## CARNET DE NOTES

1 **DU PROFESSEUR** A4 44 PAGES

RÉFÉRENCE	CDT indicatif
100101024	10

## CAHIER DE TEXTE

2 **DE LA CLASSE (MAITRE)**

RÉFÉRENCE	CDT indicatif
9779	4

## CALENDRIER

3 **MURAL 43x55CM** « AS DE TREFLE TAHITI »

RÉFÉRENCE	CDT indicatif
TAH-GMCALENV2	1

## IMAGES RÉCOMPENSES

4 **LOT 96 IMAGES RECOMPENSES** PRE DECOUPEES 6X8CM

RÉFÉRENCE	CDT indicatif
72562	1

## BONS POINTS

5 **LOT DE 20 BONS POINTS** MOTIFS ASSORTIS

RÉFÉRENCE	CDT indicatif
BP	10

6 **PAQUET 20F 50 BONS POINTS** AVEC IMAGES

RÉFÉRENCE	CDT indicatif
20329	45

5



6



## MANIFOLDS

1	<b>Q.5X5 - 10,5X14,8CM</b> DUPLI 50 FEUILLES NCR	RÉFÉRENCE 2129	CDT indicatif 10	LEBON & VERNY
2	<b>Q.5X5 - 14,8X21CM</b> DUPLI 50 FEUILLES NCR	RÉFÉRENCE 2133	CDT indicatif 10	LEBON & VERNY
3	<b>FACTURE 14,8X21CM</b> DUPLI 50 FEUILLES NCR	RÉFÉRENCE 2121	CDT indicatif 10	LEBON & VERNY
4	<b>RECETTE / DEPENSE A4</b> DUPLI 50 FEUILLES	RÉFÉRENCE 2141	CDT indicatif 5	LEBON & VERNY
5	<b>RECU 10,5X18,5CM</b> DUPLI NCR	RÉFÉRENCE 2104	CDT indicatif 10	LEBON & VERNY
6	<b>BON POUR 10X14CM</b> DUPLI NCR	RÉFÉRENCE 2101-5	CDT indicatif 10	LEBON & VERNY
7	<b>CAISSE A4 AUTOCOPIANT</b> DUPLI 50 FEUILLES	RÉFÉRENCE 3110	CDT indicatif 5	LEBON & VERNY
8	<b>FACTURE A4 10,5X14CM</b> 50 FEUILLES - NCR	RÉFÉRENCE 2151	CDT indicatif 10	LEBON & VERNY



## CARNET DE REÇU

9	<b>CARNET DE REÇU</b> 9X21CM 50 FEUILLES	RÉFÉRENCE 231	CDT indicatif 20	LEBON & VERNY
---	---	------------------	------------------------	---------------

## REGISTRES

10	<b>REGISTRE D'APPEL 45 NOMS</b> PRIMAIRE AVEC TETE PARESEUSE	RÉFÉRENCE 36285	CDT indicatif 10	LEBON & VERNY
11	<b>REGISTRE D'APPEL 45 NOMS</b> MATERNELLE SANS TETE PARESEUSE	RÉFÉRENCE 36286	CDT indicatif 10	LEBON & VERNY
12	<b>REGISTRE QUAD. 5X5</b> NF 200 PAGES A4 DIN	RÉFÉRENCE A44213	CDT indicatif 1	LEBON & VERNY
13	<b>REGISTRE QUAD. 5X5</b> NF 2 MAIN 36X23 COUR.	RÉFÉRENCE K4213	CDT indicatif 1	LEBON & VERNY
14	<b>REGISTRE COURRIER</b> ARRIVEE BORDEAUX 1,5M	RÉFÉRENCE SP420	CDT indicatif 1	LEBON & VERNY
15	<b>REGISTRE COURRIER</b> DEPART VERT 1,5M	RÉFÉRENCE SP520	CDT indicatif 1	LEBON & VERNY
16	<b>LIVRE DE TRANSMISSION</b> TOILE 1,5M 31X21CM	RÉFÉRENCE SP620	CDT indicatif 1	LEBON & VERNY

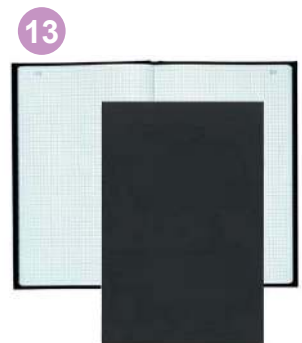
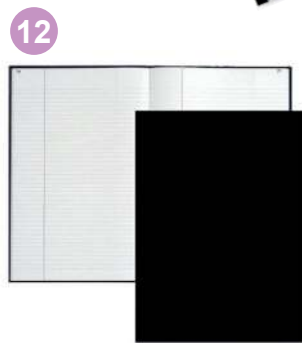
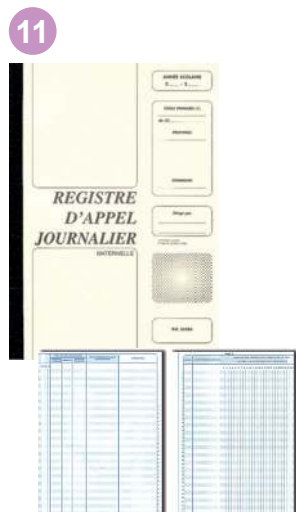

PETITS MATÉRIELS

ÉCRITURE

FOURNITURES DE BUREAU

PAPIER

LOISIRS CRÉATIFS

BUREAUTIQUE

MULTIMÉDIA

LIBRAIRIE

INFO

**C6 = 114 x 162 mm**

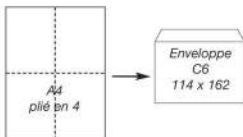

**DL = 110 x 220 mm**

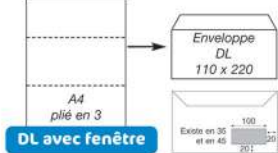

**C5 = 162 x 229 mm**

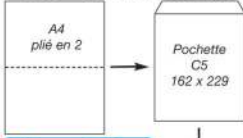

**QUICKSIL**

**Bande protectrice**  
Permet de cacheter rapidement et sans fatigue vos envois. La bande accroît la longévité du pouvoir adhésif de la colle.

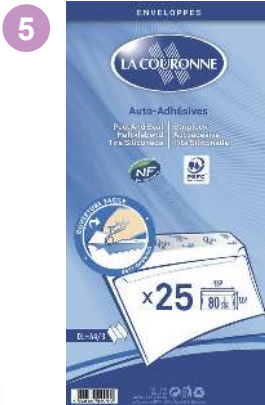
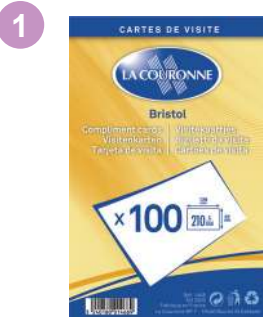

## CARTE DE VISITE

1	<b>PAQUET DE 100 CARTES DE VISITE BLANCHES (82X128)</b>	RÉFÉRENCE	CDT indicatif	
		1468	1/10	

## ENVELOPPES AVION

2	<b>PAQUET 25 ENVELOPPES AVION 114X162 QUICKSIL</b>	RÉFÉRENCE	CDT indicatif	
		25658	1/20	

3	<b>PAQUET 25 ENVELOPPES AVION 110X220MM 80GR QUICKSIL</b>	RÉFÉRENCE	CDT indicatif	
		25698	1/20	

## ENVELOPPES BLANCHES

4	<b>PAQUET 25 ENVELOPPES BLANCHES 114X162 80GR QUICKSIL</b>	RÉFÉRENCE	CDT indicatif	
		25652	1/20	

5	<b>PAQUET 25 ENVELOPPES BLANCHES 110X220 QUICKSIL</b>	RÉFÉRENCE	CDT indicatif	
		1570	1/40	

6	<b>PAQUET 50 ENVELOPPES BLANCHES 110X220 FENETRE 45</b>	RÉFÉRENCE	CDT indicatif	
		1465	1/40	

7	<b>PAQUET DE 50 ENVELOPPES BLANCHES 162X229 90GR</b>	RÉFÉRENCE	CDT indicatif	
		23050	1/10	

## SACS KRAFT BRUN

8	<b>PAQUET 50 POCHETTES KRAFT 162X229MM 90G BRUN ADOUR SANS SOUFFLET</b>	RÉFÉRENCE	CDT indicatif	
		51954	1/5	

9	<b>PAQUET 50 POCHETTES KRAFT 229X324MM 90G BRUN ADOUR SANS SOUFFLET QUICKSIL</b>	RÉFÉRENCE	CDT indicatif	
		51956	1/5	

10	<b>PAQUET 50 POCHETTES KRAFT 280X365X30MM 120G BRUN ADOUR AVEC SOUFFLET</b>	RÉFÉRENCE	CDT indicatif	
		501970	1/5	





## ENVELOPPES PRÉ-CASÉES

- |   |   |                   |                          |  |
|---|---|-------------------|--------------------------|--|
| 1 | <b>PAQUET 50 ENVELOPPES</b><br>TRIXPRESS PLUS PRE-CASEES<br>114x162MM | RÉFÉRENCE<br>1409 | CDT<br>indicatif<br>1/40 |  |
| 2 | <b>PAQUET 50 ENVELOPPES</b><br>TRIXPRESS PLUS PRE-CASEES<br>110x220MM | RÉFÉRENCE<br>1416 | CDT<br>indicatif<br>1/40 |  |



## COLIPOST / ROULEAU FILM BULLES

- |   |  |                      |                         |  |
|---|--|----------------------|-------------------------|--|
| 3 | <b>BOITE D'ENVOI POSTALE</b><br>10X33X24CM | RÉFÉRENCE<br>7374501 | CDT<br>indicatif<br>20  |  |
| 4 | <b>ROULEAU FILM BULLE D'AIR</b><br>45CMX5M | RÉFÉRENCE<br>23594   | CDT<br>indicatif<br>1/4 |  |



## PÈSES LETTRES

- |   |   |                       |                       |  |
|---|---|-----------------------|-----------------------|--|
| 5 | <b>PESE LETTRES 250GR ALBA</b><br>(GRADUATION PAR 5GR. JUSQU'À 250GR) | RÉFÉRENCE<br>PRE250NG | CDT<br>indicatif<br>1 |  |
| 6 | <b>PESE LETTRES ELECTRONIQUE</b><br>5KG SIGN                          | RÉFÉRENCE<br>17816    | CDT<br>indicatif<br>1 |  |



## AGENDAS

- |   |   |                      |                          |            |
|---|---|----------------------|--------------------------|------------|
| 7 | <b>AGENDA PRESIDENT</b><br>21X27MM IMPALA           | RÉFÉRENCE<br>016158  | CDT<br>indicatif<br>1/10 |            |
| 8 | <b>AGENDA MINISTRE</b><br>16X24MM IMPALA            | RÉFÉRENCE<br>015160  | CDT<br>indicatif<br>1/10 |            |
| 9 | <b>AGENDA CARRE</b><br>1 PAGE PAR JOUR NOIR 13X21CM | RÉFÉRENCE<br>AN-2050 | CDT<br>indicatif<br>1/10 | <b>APP</b> |

## ÉPHÉMÉRIDE

- |    |  |                        |                       |               |
|----|--|------------------------|-----------------------|---------------|
| 10 | <b>BLOC EPHEMERIDE</b><br>DATE A DROITE                          | RÉFÉRENCE<br>31002     | CDT<br>indicatif<br>1 |               |
| 11 | <b>BLOC EPHEMERIDE</b><br>DATE A GAUCHE                          | RÉFÉRENCE<br>31009L    | CDT<br>indicatif<br>1 |               |
| 12 | <b>SUPPORT BLOC EPHEMERIDE</b><br>PLASTIQUE NOIR                 | RÉFÉRENCE<br>FAB100261 | CDT<br>indicatif<br>1 | <b>WONDAY</b> |
| 13 | <b>SUPPORT BLOC EPHEMERIDE</b><br>PLASTIQUE FUME                 | RÉFÉRENCE<br>FAB100161 | CDT<br>indicatif<br>1 | <b>WONDAY</b> |
| 14 | <b>SUPPORT BLOC EPHEMERIDE</b><br>BOIS VERNIS 2 ARCEAUX EN METAL | RÉFÉRENCE<br>FAB100041 | CDT<br>indicatif<br>1 | <b>WONDAY</b> |



PETITS MATÉRIELS

ÉCRITURE

FOURNITURES DE BUREAU

PAPIER

LOISIRS CRÉATIFS

BUREAUTIQUE

MULTIMÉDIA

LIBRAIRIE



## POST IT

### JAUNE

	RÉFÉRENCE	CDT indicatif	APLI
1 BLOC POST IT LOT 3 100F NOTES 40X50MM JAUNE	10977A	12	APLI
2 BLOC POST IT BTE 100F CLASSIC NOTES 75X75MM JAUNE	10975	12	APLI
3 BLOC POST IT 100F CLASSIC NOTES 125X75MM JAUNE	10976	12	APLI
4 BLOC POST IT CUBE 400F CLASSIC NOTES 75X75MM JAUNE	11597	12	APLI

### COULEURS VIVES & NEON

	RÉFÉRENCE	CDT indicatif	APLI
5 BLOC POST IT CUBE 400F FUNNY PASTEL	10972A	12	APLI
6 BLOC POST IT 100F NOTES 75X75MM JAUNE VIF APLI NOTES	11897A	12	APLI
7 BLOC POST IT 100F NOTES 75X75MM ROSE VIF APLI NOTES	11898	12	APLI
8 BLOC POST IT 100F NOTES 75X75MM VERT VIF APLI NOTES	11899	12	APLI
9 BLOC POST IT 100F NOTE 75X75MM ORANGE VIF APLI NOTES	11900A	12	APLI
10 BLOC CUBE 400F POST IT 125X75MM FUNNY PASTEL	13438A	1	APLI
11 BLOC 100F POST IT NOTES 75X125MM JAUNE VIF	15002A	12	APLI
12 BLOC 100F POST IT NOTES 75X125MM ROSE VIF	15003A	12	APLI
13 BLOC 100F POST IT NOTES 75X125MM VERT VIF	15004A	12	APLI
14 BLOC 100F POST IT NOTES 75X125MM ORANGE VIF	15005A	12	APLI

### RECYCLÉ JAUNE

	RÉFÉRENCE	CDT indicatif	APLI
15 BOITE 12 BLOCS 100F POST IT NOTES 75X75MM JAUNE RECYCLE	11987	1	APLI

### ROULEAU JAUNE

	RÉFÉRENCE	CDT indicatif	APLI
16 ROULEAU POST IT 60MMX10M JAUNE	11595A	1	APLI

## BLOC-NOTES

	RÉFÉRENCE	CDT indicatif	HAMELIN
17 BLOC-NOTES A7 7X10CM 100P Q5X5 60G	100104468	10/80	HAMELIN
18 BLOC-NOTE DIRECTION A6 10,5X14,8CM Q. 5X5 PETITS CARREAUX	100104419	10/40	HAMELIN
BLOC-NOTE DIRECTION A5 14X21CM Q. 5X5 PETITS CARREAUX	100101160	5/40	HAMELIN
BLOC-NOTE DIRECTION A4 21X29,7CM Q. 5X5 PETITS CARREAUX	100104519	5/20	HAMELIN
19 BLOC-NOTE PERFORE A4 21X29,7CM Q. 5X5 BLANC PETITS CARREAUX	3733AMI	5/50	APP
20 BLOC-NOTE PERFORE A4 21X29,7CM SEYES BLANC GRANDS CARREAUX	3734AMI	5/50	APP
21 BLOC-NOTES PERFORE A4+ 21X31CM 160P ORANGE Q5X5 80G OXFORD	100106284	5/20	HAMELIN
22 BLOC-NOTES PERFORE A4 + 21X31CM 160P ORANGE SEYES 80G OXFORD	100106979	5/20	HAMELIN
23 BLOC-NOTES SPIRALE 14X21CM 50P STENO UNI 60G	100102740	10	HAMELIN

## MARQUE PAGE

	RÉFÉRENCE	CDT indicatif	APLI
24 LOT 160 MARQUE PAGE 12X45MM ZIGZAG FLUO ASSORTIMENT	12482A	24	APLI
25 LOT 160 MARQUE PAGE 12X45MM ZIGZAG COULEUR	12483A	24	APLI

# BOÎTES DE RANGEMENT PROSTORE

**Fellowes**

	RÉFÉRENCE	CDT indicatif
0,2 LITRE	7732001	20
0,5 LITRE	7732101	10
0,75 LITRE	7732201	10
1 LITRE	7732301	6
1,3 LITRE	7732401	10
1,7 LITRE	7730101	10
2,3 LITRES	7730001	10
2,6 LITRES	7730201	6
1 5,5 LITRES	7730301	1
2 10 LITRES	7730401	1
3 10 LITRES X4 PIECES	7730404	1
4 18,5 LITRES	7730501	1
5 26 LITRES	7730701	1
6 36 LITRES	7730801	1
7 36 LITRES X3 PIECES	7730802	1
8 48 LITRES	7730901	1
9 70 LITRES	7731001	1
10 85 LITRES	7731101	1



**Fellowes**

# ÉTAGÈRE

**cep**

11 ETAGERE 182X90X45CM ABM PLASTIQUE NOIR MULTI-USAGES	RÉFÉRENCE HW128	CDT indicatif 1
--	--------------------	--------------------



6



7



8



9



10



**cep**

11



1



2

3



4



5

PETITS MATÉRIELS

ÉCRITURE

FOURNITURES DE BUREAU

PAPIER

LOISIRS CRÉATIFS

BUREAUTIQUE

MULTIMÉDIA

LIBRAIRIE

# MEUBLES TIROIRS



1



2



3



4



5



6



7



8



9



10



11



14



12



13



15

## PAPERFLOW

	RÉFÉRENCE	CDT indicatif
1 ARMOIRE RIDEAUX HAUTE 110X204CM GRIS RIDEAUX HETRE 4 TABLETTES	91560	1
2 ARMOIRE RIDEAUX HAUTE 110X204CM BLANC RIDEAUX VERT 4 TABLETTES	91561	1
3 ARMOIRE RIDEAUX HAUTE 110X204CM BLANC RIDEAUX ORANGE 4 TABLETTES	91562	1
4 ARMOIRE RIDEAUX HAUTE 110X204CM BLANC RIDEAUX ROUGE 4 TABLETTES	91563	1
5 ARMOIRE RIDEAUX HAUTE 110X204CM GRIS RIDEAUX GRIS 4 TABLETTES	91564	1
6 ARMOIRE RIDEAUX HAUTE 110X204CM BLANC RIDEAUX ANTHRACITE 4 TABLETTES	91565	1
7 ARMOIRE RIDEAUX HAUTE 110X204CM GRIS RIDEAUX GRIS 4 TABLETTES	91566	1
8 ARMOIRE RIDEAUX HAUTE 110X204CM NOIR RIDEAUX NOIR 4 TABLETTES	91567	1

## HAMELIN

	RÉFÉRENCE	CDT indicatif
9 MODULE 3 TIROIRS SUNDIS PLASTIQUE TRANSPARENT 1.25L/ TIROIR	400073221	1
10 MODULE 2 TIROIRS SUNDIS PLASTIQUE TRANSPARENT 8L/TIROIR	400073219	1
11 MODULE 3 TIROIRS SUNDIS PLASTIQUE TRANSPARENT 6L/TIROIR	400073220	1
12 MODULE 10 TIROIRS SUNDIS PLASTIQUE TRANSPARENT ET NOIR 6L/TIROIR	100725073	1

## cep

	RÉFÉRENCE	CDT indicatif
13 ARMOIRE HAUTE 2 PORTES 4 TABLETTES L80CMXP44CMXH182CM GRIS NOIR	8086274	1
14 ARMOIRE HAUTE 2 PORTES 8 TABLETTES L80CMXP44CMXH182CM GRIS NOIR	8086264	1
15 ARMOIRE BASSE 2 PORTES 2 TABLETTES L80CMXP44CMXH100CM GRIS NOIR	8086262	1

## PAPERFLOW

	RÉFÉRENCE	CDT indicatif
16 ARMOIRE RIDEAUX BASSE 110X104CM BLANC RIDEAUX ROUGE 2 TABLETTES	91552	1
17 ARMOIRE RIDEAUX BASSE 110X104CM BLANC RIDEAUX GRIS 2 TABLETTES	91553	1
18 ARMOIRE RIDEAUX BASSE 110X104CM BLANC RIDEAUX ANTHRACITE 2 TABLETTES	91554	1
19 ARMOIRE RIDEAUX BASSE 110X104CM BLANC RIDEAUX NOIR 2 TABLETTES	91555	1
20 ARMOIRE RIDEAUX BASSE 110X104CM NOIR RIDEAUX NOIR 2 TABLETTES	91556	1



16



17



18



19



20

# SIÈGES ET FAUTEUILS

OFFICEPRO

- |   |   |                                |                              |
|---|---|--------------------------------|------------------------------|
| 1 | <b>FAUTEUIL DE TRAVAIL</b><br>OPÉRATEUR EN MAILLE                     | RÉFÉRENCE<br><b>MET01NRNR</b>  | CDT<br>indicatif<br><b>1</b> |
| 2 | <b>FAUTEUIL DE TRAVAIL</b><br>OPÉRATEUR EN MAILLE<br>AVEC REPOSE TÊTE | RÉFÉRENCE<br><b>MET02NRNR</b>  | CDT<br>indicatif<br><b>1</b> |
| 3 | <b>CHAISE VISITEUR</b><br>TISSU 4 PIEDS NOIR                          | RÉFÉRENCE<br><b>CQPN41NRNR</b> | CDT<br>indicatif<br><b>1</b> |
| 4 | <b>CHAISE VISITEUR</b><br>4 PIEDS NOIR COQUE<br>POLYPRO GRIS          | RÉFÉRENCE<br><b>CCPN04GC</b>   | CDT<br>indicatif<br><b>4</b> |
| 5 | <b>CHAISE PLIANTE JUNY</b><br>SIMILI CUIR NOIR                        | RÉFÉRENCE<br><b>JUN01NR</b>    | CDT<br>indicatif<br><b>6</b> |



STRUCTURE EN ACIER CHROMÉ  
AVEC REVÊTEMENT EN MAILLE

ACCOUDOIRS FIXES  
EN ACIER CHROMÉ,  
RECOUVERTS DE TAPISSERIE  
EN POLYURÉTHANE

BASCULEMENT CENTRÉ DU DOSSIER,  
BLOCABLE EN UNE POSITION

RÉGLAGE DE LA HAUTEUR

PIED EN NYLON

SOUTIEN DES LOMBAIRES FIXE

ASSISE EN MOUSSE  
RECOUVERTE DE MAILLE

RÉGLAGE DE LA TENSION DE BASCULE

ROULETTES EN NYLON SOL SOUPLE



STRUCTURE EN ACIER CHROMÉ  
AVEC REVÊTEMENT EN MAILLE

ACCOUDOIRS FIXES EN ACIER,  
RECOUVERTS DE TAPISSERIE  
EN POLYURÉTHANE

BASCULEMENT CENTRÉ DU DOSSIER,  
BLOCABLE EN UNE POSITION

RÉGLAGE DE LA HAUTEUR

PIED EN NYLON

REPOSE-TÊTE FIXE EN POLYURÉTHANE

SOUTIEN DES LOMBAIRES FIXE

ASSISE EN MOUSSE  
RECOUVERTE DE MAILLE

RÉGLAGE DE LA TENSION DE BASCULE

ROULETTES EN NYLON SOL SOUPLE



## POUR PLUS DE CHOIX CONSULTEZ NOTRE CATALOGUE BUREAU

PETITS MATÉRIELS

ÉCRITURE

FOURNITURES  
DE BUREAU

PAPIER

LOISIRS CRÉATIFS

BUREAUTIQUE

MULTIMÉDIA

LIBRAIRIE



19

## BUREAUX MANUELS

18 BUREAU REGLABLE RH  
140X70CM GRIS CLAIR VERINS A GAZ  
REGLABLE EN HAUTEUR

OFFICEPRO <sup>®</sup>	RÉFÉRENCE	CDT indicatif
	BRH01GC	1

19 BUREAU REGLABLE  
160X80CM ERGO WELL BLANC  
HETRE ELECTRIQUE 2 MOTEURS  
ASSIS DEBOUT

HAMELIN	RÉFÉRENCE	CDT indicatif
	400124577	1

## BUREAUX ENFANTS

20 PACK MOBILIER SCOLAIRE  
ERGOS 1 TABLE + 2 CHAISES BLEU

NAUTILUS	RÉFÉRENCE	CDT indicatif
	ERGK1-BLE	1

21 PACK MOBILIER SCOLAIRE  
ERGOS 1 TABLE + 2 CHAISES JAUNE

	RÉFÉRENCE	CDT indicatif
	ERGK1-JAU	1

22 PACK MOBILIER SCOLAIRE  
ERGOS 1 TABLE + 2 CHAISES ROSE

	RÉFÉRENCE	CDT indicatif
	ERGK1-ROS	1

23 PACK MOBILIER SCOLAIRE  
ERGOS 1 TABLE + 2 CHAISES VERT

	RÉFÉRENCE	CDT indicatif
	ERGK1-VER	1

24 PACK MOBILIER SCOLAIRE  
ERGOS 1 TABLE + 4 CHAISES BLEU

	RÉFÉRENCE	CDT indicatif
	ERGK2-BLE	1

25 PACK MOBILIER SCOLAIRE  
ERGOS 1 TABLE + 4 CHAISES JAUNE

	RÉFÉRENCE	CDT indicatif
	ERGK2-JAU	1

26 PACK MOBILIER SCOLAIRE  
ERGOS 1 TABLE + 4 CHAISES ROSE

	RÉFÉRENCE	CDT indicatif
	ERGK2-ROS	1

27 PACK MOBILIER SCOLAIRE  
ERGOS 1 TABLE + 4 CHAISES VERT

	RÉFÉRENCE	CDT indicatif
	ERGK2-VER	1

28 BUREAU DROIT VIZIR  
120X50CM HETRE AVEC CAISSON  
3 TIROIRS

OFFICEPRO <sup>®</sup>	RÉFÉRENCE	CDT indicatif
	VZR01HE	1



18



Jeune



Vert



Bleu



Rose



Dimensions:

3-6  
Ans

NAUTILUS  
INTELLIGENT FURNITURE

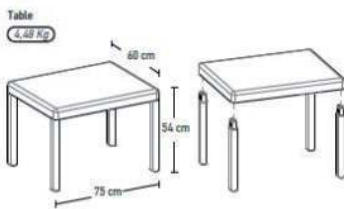

28



29



30



31



32

## TABLES

29 TABLE POLYVALENTE RECTANGLE  
120X60CM PLATEAU GRIS  
STRUCTURE 4 PIEDS GRIS

OFFICEPRO <sup>®</sup>	RÉFÉRENCE	CDT indicatif
	TABL01GCGC	1

30 TABLE POLYVALENTE RECTANGLE  
120X60CM PLATEAU HETRE  
STRUCTURE 4 PIEDS GRIS

	RÉFÉRENCE	CDT indicatif
	TABL01HEGC	1

31 TABLE POLYVALENTE DEMI LUNE  
120X60CM PLATEAU GRIS  
STRUCTURE 4 PIEDS GRIS

	RÉFÉRENCE	CDT indicatif
	TABL02GCGC	1

32 TABLE POLYVALENTE DEMI LUNE  
120X60CM PLATEAU HETRE  
STRUCTURE 4 PIEDS GRIS

	RÉFÉRENCE	CDT indicatif
	TABL02HEGC	1

## BOÎTES ARCHIVES

### LOT DE 10 BOÎTES

**Fellowes**

1	<b>BASIQUE MICROCANNELEURE</b> TRES RESISTANT DOS 80MM	RÉFÉRENCE 4460103	CDT indicatif 1
2	<b>BASIQUE MICROCANNELEURE</b> TRES RESISTANT DOS 100MM	RÉFÉRENCE 4460203	CDT indicatif 1
3	<b>BASIQUE MICROCANNELEURE</b> TRES RESISTANT DOS 150MM	RÉFÉRENCE 4460303	CDT indicatif 1
4	<b>BASIQUE MICROCANNELEURE</b> TRES RESISTANT DOS 200MM	RÉFÉRENCE 4460403	CDT indicatif 1



### LOT DE 20 BOÎTES

D100MM HEAVY

**Fellowes**

5	<b>BLEU</b>	RÉFÉRENCE 4472702	CDT indicatif 1
6	<b>ROUGE</b>	RÉFÉRENCE 4474102	CDT indicatif 1
7	<b>JAUNE</b>	RÉFÉRENCE 4474202	CDT indicatif 1
8	<b>VERT</b>	RÉFÉRENCE 4474302	CDT indicatif 1

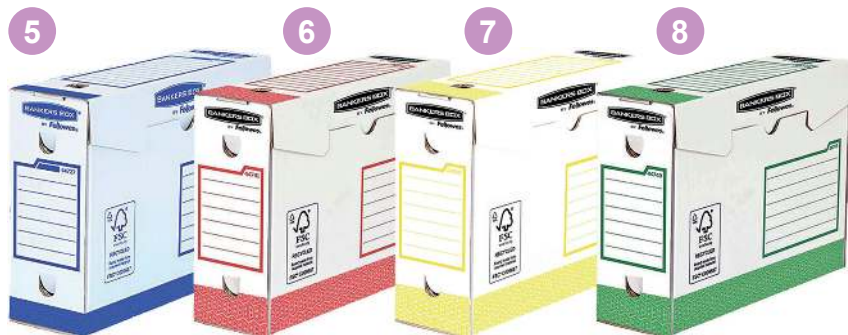

**POUR CHARGES  
LOURDES**

## CONTAINERS BOÎTES ARCHIVES

### LOT DE 5 CONTAINERS

**Fellowes**

9	<b>CONTAINER ARCHIVES COUVERCLE</b> EARTH ECRU OUVERTURE DESSUS DOS 100MM	RÉFÉRENCE 4472205	CDT indicatif 10
10	<b>CONTAINER ARCHIVES FRONTAL</b>	RÉFÉRENCE 0029901	CDT indicatif 5



## CORBEILLES

### À PAPIER RONDES AJOURÉES

16 LITRES

**FAPI**

	<b>BLEU</b>	RÉFÉRENCE 306-07	CDT indicatif 20
	<b>VERT</b>	RÉFÉRENCE 306-04	CDT indicatif 20
	<b>BEIGE</b>	RÉFÉRENCE 306-10	CDT indicatif 20
	<b>NOIR</b>	RÉFÉRENCE 306-02	CDT indicatif 20
11	<b>BORDEAUX</b>	RÉFÉRENCE 306-13	CDT indicatif 20
	<b>GRIS</b>	RÉFÉRENCE 306-08	CDT indicatif 20
	<b>MARRON</b>	RÉFÉRENCE 306-09	CDT indicatif 20



### CORBEILLES COURRIER AJOURÉES

**FAPI**

13	<b>BLEU</b>	RÉFÉRENCE 90-07	CDT indicatif 10
	<b>ROUGE</b>	RÉFÉRENCE 90-03	CDT indicatif 10
	<b>BLANC</b>	RÉFÉRENCE 90-01	CDT indicatif 10
	<b>NOIR</b>	RÉFÉRENCE 90-02	CDT indicatif 10

### CORBEILLES À COURRIER PLEINES

POLYSTYRÈNE TRANSPARENTES 350X250X65MM

**FAPI**

14	<b>BLEU</b>	RÉFÉRENCE 93T-22	CDT indicatif 10
	<b>CRISTAL</b>	RÉFÉRENCE 93T-23	CDT indicatif 10
	<b>NOIR</b>	RÉFÉRENCE 93T-59	CDT indicatif 10



PETITS MATÉRIELS

ÉCRITURE

FOURNITURES  
DE BUREAU

PAPIER

LOISIRS CRÉATIFS

BUREAUTIQUE

MULTIMÉDIA

LIBRAIRIE



1

2

3

4

5

6

8



100%



9



10



11

12

## CORBEILLES

### CORBEILLES À COURRIER PLEINES

POLYSTYRENE TRANSPARENTES 350X250X65MM



	RÉFÉRENCE	CDT indicatif
1  ORANGE	93TR-61	10
BLEU	93TR-62	10
ROUGE	93TR-63	10
JAUNE	93TR-64	10
VIOLET	93TR-68	10
VERT	93TR-69	10

### CORBEILLES À COURRIER PLEINES

POLYSTYRENE OPAQUES 350X250X65MM



	RÉFÉRENCE	CDT indicatif
2  BLANC	93-01	10
NOIR	93-02	10
ROUGE	93-03	10
VERT	93-04	10
JAUNE	93-05	10
BLEU	93-07	10
GRIS	93-08	10
BEIGE	93-10	10
BORDEAUX	93-13	10

### CORBEILLES À COURRIER JUMBO PLEINES A4+



	RÉFÉRENCE	CDT indicatif
3 TRANSPARENT	52330003	4
4  NOIR	52330095	4
5  GRIS	52330085	4
6  ROUGE	52330025	4
7  BLEU	52330035	4

## BLOCS DE CLASSEMENT

4 TIROIRS 100% RECYCLÉ



	RÉFÉRENCE	CDT indicatif
NOIR	1000-02	3
ROUGE	1000-03	3
8  BLEU	1000-07	3
GRIS	1000-08	3
9  VERT TRANSLUCIDE	1000-19	3
10  BLEU TRANSLUCIDE	1000-52	3
11  ROUGE TRANSLUCIDE	1000-53	3
12  LILAS TRANSLUCIDE	1000-58	3



## TRIEURS

### APP

1	<b>A SOUFFLETS</b> POLYPROPYLENE 12 POSITIONS	RÉFÉRENCE 911253	CDT indicatif 40
	<b>VALISE TRIEUR</b> POLYPRO 12 COMPARTIMENTS	RÉFÉRENCE 981262	CDT indicatif 48



1



2

## PORTES REVUES



### D75MM 150

3	<b>NOIR</b>	RÉFÉRENCE 150-02	CDT indicatif 10
	<b>VERT</b>	RÉFÉRENCE 150-04	CDT indicatif 10
5	<b>BLEU</b>	RÉFÉRENCE 150-07	CDT indicatif 10
	<b>GRIS</b>	RÉFÉRENCE 150-08	CDT indicatif 10
6	<b>BEIGE</b>	RÉFÉRENCE 150-10	CDT indicatif 10
	<b>BORDEAUX</b>	RÉFÉRENCE 150-13	CDT indicatif 10



3



4



5



6



7



8



9

### D75MM 150T

7	<b>TONIC ORANGE</b>	RÉFÉRENCE 150T-18	CDT indicatif 10
	<b>TONIC VERT</b>	RÉFÉRENCE 150T-19	CDT indicatif 10
8	<b>TONIC JAUNE</b>	RÉFÉRENCE 150T-20	CDT indicatif 10
	<b>TONIC BLEU</b>	RÉFÉRENCE 150T-22	CDT indicatif 10
9	<b>TRANSPARENT CRISTAL</b>	RÉFÉRENCE 150T-23	CDT indicatif 10
	<b>TONIC BLEU FONCE</b>	RÉFÉRENCE 150T-52	CDT indicatif 10
10	<b>TONIC ROUGE</b>	RÉFÉRENCE 150T-53	CDT indicatif 10
	<b>TONIC LILAS</b>	RÉFÉRENCE 150T-58	CDT indicatif 10
11	<b>TRANSPARENT NOIR</b>	RÉFÉRENCE 150T-59	CDT indicatif 10



10

## VALISETTES DE CLASSEMENT

HAMELIN

10	<b>CLASS'N GO METAL</b> NOIR BLEU OU GRIS FERMETURE A CLE	RÉFÉRENCE 100202599	CDT indicatif 4
	<b>CLASS'N GO POLYPRO</b> BLEU ROUGE VERT OU GRIS	RÉFÉRENCE 100210649	CDT indicatif 4



11

# HAMELIN



# easyBOOK® 3en1



**UNE NOUVEAUTÉ EN PLEIN ESSOR**

**Des performances excellentes  +38%**

**easyBOOK® KRAFT**

**PRATIQUE & RECYCLABLE**

COUVERTURE EN KRAFT RÉSISTANTE



**easyBOOK® pastel**

COUVERTURE PLASTIQUE AU GRAIN DOUX ET OPAQUE  
AVEC JEU DE LUMIÈRE MAT ET BRILLANT

**easyBOOK® MAX**



avec  
**élastiques**

IDÉAL POUR SÉCURISER  
ET TRANSPORTER  
SES DOCUMENTS

**Oxford**

**marque cahier préférée des jeunes !\***



> **Une communication très active** depuis 3 ans  
(télé, digital, réseaux sociaux)

BREVET FRANÇAIS

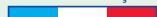

## DOSSIERS SUSPENDUS

### TIROIR



1	<b>DOSSIER SUSPENDU</b> TIROIR FOND V	RÉFÉRENCE 10202	CDT indicatif 25
	<b>DOSSIER SUSPENDU</b> TIROIR FOND 15MM	RÉFÉRENCE 10207	CDT indicatif 25
	<b>DOSSIER SUSPENDU</b> TIROIR FOND 30MM	RÉFÉRENCE 10203	CDT indicatif 25

### ARMOIRE



2	<b>DOSSIER SUSPENDU</b> ARMOIRE FOND V	RÉFÉRENCE 22212	CDT indicatif 25
	<b>DOSSIER SUSPENDU</b> ARMOIRE FOND 15MM	RÉFÉRENCE 22214	CDT indicatif 25
	<b>DOSSIER SUSPENDU</b> ARMOIRE FOND 30MM	RÉFÉRENCE 22213	CDT indicatif 25



## CHEMISES

### LOT DE 12 PEP'S

210GR



	<b>BLEU</b>	RÉFÉRENCE 599112	CDT indicatif 15
	<b>JAUNE</b>	RÉFÉRENCE 59812	CDT indicatif 15
	<b>GRIS</b>	RÉFÉRENCE 598112	CDT indicatif 15
	<b>ORANGE</b>	RÉFÉRENCE 59312	CDT indicatif 15
	<b>ROUGE</b>	RÉFÉRENCE 597112	CDT indicatif 15
	<b>VERT</b>	RÉFÉRENCE 59612	CDT indicatif 15
	<b>COULEURS ASSORTIES</b>	RÉFÉRENCE 5912	CDT indicatif 15



## SOUS-CHEMISES

### LOT DE 30 PEP'S

80GR



	<b>BLEU</b>	RÉFÉRENCE 473091	CDT indicatif 15
	<b>JAUNE</b>	RÉFÉRENCE 47308	CDT indicatif 15
	<b>ORANGE</b>	RÉFÉRENCE 47303	CDT indicatif 15
	<b>ROUGE</b>	RÉFÉRENCE 473071	CDT indicatif 15
	<b>VERT</b>	RÉFÉRENCE 47306	CDT indicatif 15
	<b>GRIS</b>	RÉFÉRENCE 473081	CDT indicatif 15
	<b>COULEURS ASSORTIES</b>	RÉFÉRENCE 4730	CDT indicatif 15

### LOTS DE CHEMISES & SOUS-CHEMISES



<b>LOT 30 SOUS-CHEMISES 60GR</b> ISATIS PASTEL ASSORTIES	RÉFÉRENCE 4830	CDT indicatif 15
<b>LOT 12 SOUS-CHEMISES 160GR</b> ISATIS PASTEL ASSORTIES	RÉFÉRENCE 5312	CDT indicatif 15
<b>LOT 12 SOUS-CHEMISES 210GR</b> ISATIS PASTEL ASSORTIES	RÉFÉRENCE 5612	CDT indicatif 15



PETITS MATÉRIELS

ÉCRITURE

FOURNITURES  
DE BUREAU

PAPIER

LOISIRS CRÉATIFS

BUREAUTIQUE

MULTIMÉDIA

LIBRAIRIE

## CHEMISES - GRANDE CAPACITÉ

### CHEMISES 3 RABATS + ÉLASTIQUE - CARTE FORTE

1	<b>170x220MM CARTE LUSTREE</b> COULEURS ASSORTIES	RÉFÉRENCE 100200675	CDT indicatif 50	<b>HAMELIN</b>
2	<b>A4 CARTE FORTE 4/10°</b> COULEURS ASSORTIES	RÉFÉRENCE 100200696	CDT indicatif 50	<b>HAMELIN</b>
3	<b>A4 TOP STYLE</b> ASSORTIMENT	RÉFÉRENCE 100200902	CDT indicatif 50	<b>HAMELIN</b>
4	<b>A4 CARTE LUSTREE DOS 25MM</b> COULEURS ASSORTIES	RÉFÉRENCE 1201	CDT indicatif 50	<b>APP</b>
	<b>A4 CARTE LUSTREE DOS 40MM</b> COULEURS ASSORTIES	RÉFÉRENCE 1202	CDT indicatif 50	<b>APP</b>
	<b>A4 CARTE LUSTREE DOS 60MM</b> COULEURS ASSORTIES	RÉFÉRENCE 1203	CDT indicatif 50	<b>APP</b>



### CHEMISES 3 RABATS + ÉLASTIQUE - POLYPRO

5	<b>120X160MM TRANSPARENTE</b> FORMAT POCHE COUL. ASS.	RÉFÉRENCE 017083	CDT indicatif 25	<b>VIQUEL</b>
6	<b>150X210MM</b> EUROFOLIO ASSORTIMENT	RÉFÉRENCE 100201056	CDT indicatif 25	<b>HAMELIN</b>
7	<b>A4 INCOLORE</b> POLYVISION PERSONNALISABLE	RÉFÉRENCE 100201153	CDT indicatif 25	<b>HAMELIN</b>
8	<b>A4 OPAQUE</b> COULEURS ASSORTIES	RÉFÉRENCE 40400A	CDT indicatif 50	<b>APP</b>
9	<b>A3 TRANSPARENTE</b> MEMPHIS TRADITION ASSORTIMENT	RÉFÉRENCE 100201087	CDT indicatif 10	<b>HAMELIN</b>



### CHEMISES KANGOUROU - POLYPRO

10	<b>CHEMISE A4 DOS 25MM</b> OPAQUES COUL ASSORTIES	RÉFÉRENCE 506025A	CDT indicatif 50	<b>APP</b>
	<b>CHEMISE A4 DOS 40MM</b> OPAQUES COUL ASSORTIES	RÉFÉRENCE 507040A	CDT indicatif 50	<b>APP</b>



### EXTENSIBLES À SANGLES

11	<b>24X32 D130 - TOILE</b> COULEURS ASSORTIES	RÉFÉRENCE 1301	CDT indicatif 25	<b>APP</b>
----	---	-------------------	------------------------	------------



### VALISETTES 3 RABATS + ÉLASTIQUE POLYPROPYLENE

12	<b>24X32CM DOS 30MM</b> COULEURS ASSORTIES	RÉFÉRENCE 027087	CDT indicatif 30	<b>VIQUEL</b>
13	<b>A3 DOS 30MM</b> COULEURS ASSORTIES	RÉFÉRENCE 092621	CDT indicatif 12	<b>VIQUEL</b>



## BOÎTES DE CLASSEMENT

14	<b>MEMPHIS DOS 40MM</b> COULEURS ASSORTIES STYLE	RÉFÉRENCE 100200131	CDT indicatif 12	<b>HAMELIN</b>
15	<b>MEMPHIS DOS 60MM</b> COULEURS ASSORTIES STYLE	RÉFÉRENCE 100200155	CDT indicatif 10	<b>HAMELIN</b>
16	<b>MEMPHIS DOS 80MM</b> COULEURS ASSORTIES STYLE	RÉFÉRENCE 100200172	CDT indicatif 8	<b>HAMELIN</b>
17	<b>MEMPHIS DOS 100MM</b> COULEURS ASSORTIES STYLE	RÉFÉRENCE 400120894	CDT indicatif 4	<b>HAMELIN</b>

### EPAISSEURS DU DOS EN MM



14 DOS 40MM

15 DOS 60MM



16 DOS 80MM



17 DOS 100MM



1



2



3



4



5



6



7



8



9

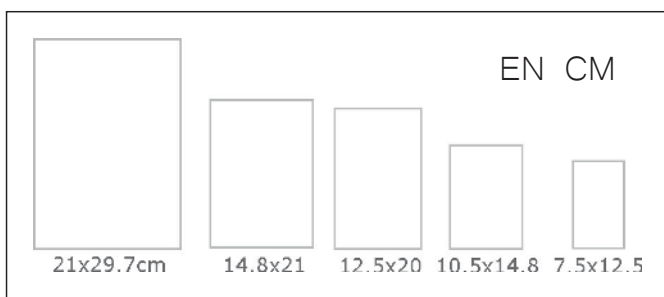

10



11



12



13



14



15



16



17

## FICHES BRISTOL

### QUADRILLÉ BLANC

HAMELIN

	RÉFÉRENCE	CDT indicatif
1 PAQUET DE 100 BRISTOL QUADRILLE 5X5MM 75X125MM BLANC	100100457	1/66
2 PAQUET DE 100 BRISTOL QUADRILLE 5X5MM 105X148MM BLANC	100103459	1/44
3 PAQUET DE 100 BRISTOL QUADRILLE 5X5MM 125X200MM BLANC	100104025	1/22
4 PAQUET DE 100 BRISTOL QUADRILLE 5X5MM 148X210MM BLANC	100100757	1/22
5 PAQUET DE 100 BRISTOL QUADRILLE 5X5MM 210X297MM BLANC	100103047	1/11

### QUADRILLÉ COULEURS

HAMELIN

	RÉFÉRENCE	CDT indicatif
6 PAQUET DE 100 BRISTOL QUADRILLE 5X5MM 125X200MM COUL. ASSORTIES	100104817	1/22
7 PAQUET DE 100 BRISTOL QUADRILLE 5X5MM 148X210MM COUL. ASSORTIES	100104209	1/22
8 PAQUET DE 100 BRISTOL QUADRILLE 5X5MM 210X297MM COUL. ASSORTIES	100101021	1/11

### UNI BLANC

HAMELIN

	RÉFÉRENCE	CDT indicatif
9 PAQUET DE 100 BRISTOL UNI 75X125MM BLANC	100103349	1/66
10 PAQUET DE 100 BRISTOL UNI 105X148MM BLANC	100105050	1/44
11 PAQUET DE 100 BRISTOL UNI 125X200MM BLANC	100102293	1/22
12 PAQUET DE 100 BRISTOL UNI 148X210MM BLANC	100101449	1/22
13 PAQUET DE 100 BRISTOL UNI 210X297MM BLANC	100104609	1/11

### QUADRILLÉ PERFORÉ BLANC

HAMELIN

	RÉFÉRENCE	CDT indicatif
14 PAQUET DE 100 BRISTOL QUADRILLE 5X5MM PERFORE 105X148MM BLANC	100101713	1/44
15 PAQUET DE 100 BRISTOL QUADRILLE 5X5MM PERFORE 125X200MM BLANC	100105278	1/22
16 PAQUET DE 100 BRISTOL QUADRILLE 5X5MM PERFORE 148X210MM BLANC	100104874	1/22
17 PAQUET DE 100 BRISTOL QUADRILLE 5X5MM PERFORE 210X297MM BLANC	100105313	1/11

## BUVARD

MDS

	RÉFÉRENCE	CDT indicatif
18 LOT DE 10 BUVARDS ECOLIER 16X21CM	101005	1



18

PETITS MATÉRIELS

ÉCRITURE

FOURNITURES DE BUREAU

PAPIER

LOISIRS CRÉATIFS

BUREAUTIQUE

MULTIMÉDIA

LIBRAIRIE

Les cahiers scolaires à couverture polypropylène



## Cahier à Rabats

Une pochette de rangement  
en fin de cahier  
pour ranger tous les documents photocopiés  
distribués en classe.



1 rabat marque-page  
pour se retrouver rapidement dans son cahier.



5 coloris



2 formats  
17x22 et 24x32

2 réglures

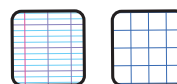

Seyès 3  
couleurs

5x5

2 paginations





NOUVEAU

**SPECIAL MALVOYANTS**

Grands carreaux  
Seyès 2,5mm noir  
+ 20%

## CAHIER SPECIAL MALVOYANTS

### CAHIERS PIQÛRE POLYPRO INCOLORE CONQUERANT

1	96 PAGES SEYES 17X22CM 2.5MM NOIR	RÉFÉRENCE 400134842	CDT indicatif 10/80	HAMELIN
	96 PAGES SEYES A4 2.5MM NOIR	RÉFÉRENCE 400134845	CDT indicatif 10/40	
	96 PAGES SEYES 24X32CM 2.5MM NOIR	RÉFÉRENCE 400134848	CDT indicatif 10/40	

## GRANDS CARREAUX SEYES

### CAHIERS DE BROUILLONS

#### CAHIERS PIQÛRE 17X22CM

#### GRANDS CARREAUX

2	48 PAGES BROUILLON SEYES CONQUERANT 7	RÉFÉRENCE 100100374	CDT indicatif 25	HAMELIN
	96 PAGES BROUILLON SEYES CONQUERANT 7	RÉFÉRENCE 100102470	CDT indicatif 25	

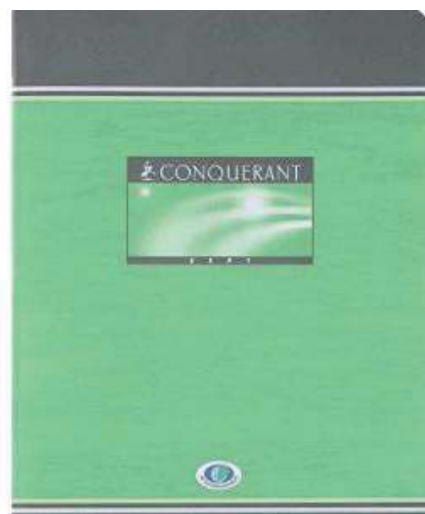
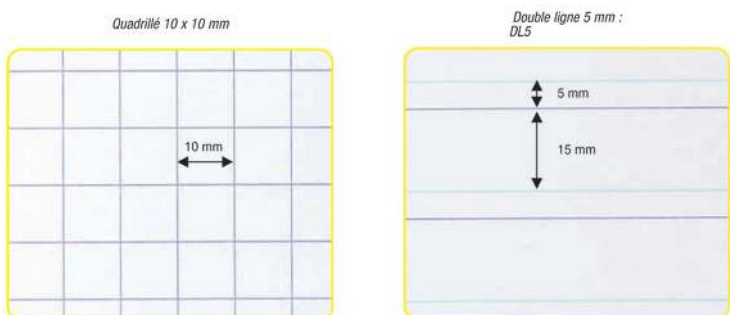
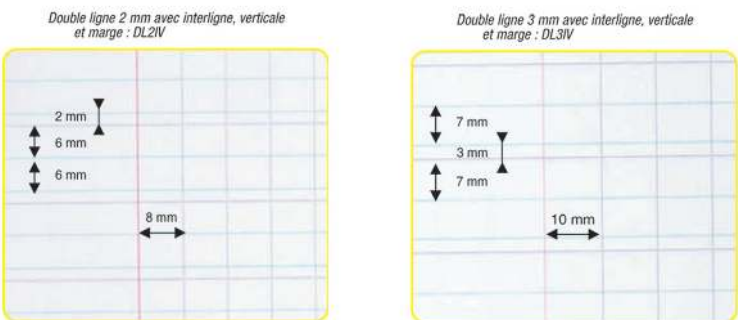
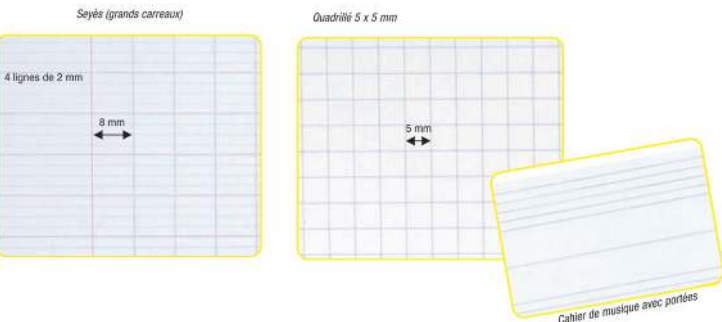

2



3

# CAHIERS PIQÛRE COURS

## FORMAT 17X22CM - 70GR

HAMELIN

1	32 PAGES 17X22CM SEYES	RÉFÉRENCE 100102267	CDT indicatif 25/400
2	48 PAGES 17X22CM SEYES	RÉFÉRENCE 100103881	CDT indicatif 20/300
3	60 PAGES 17X22CM SEYES	RÉFÉRENCE 100101880	CDT indicatif 20/160
4	96 PAGES 17X22CM SEYES	RÉFÉRENCE 100102555	CDT indicatif 10/160
5	140 PAGES 17X22CM SEYES	RÉFÉRENCE 100102645	CDT indicatif 10/120
6	192 PAGES 17X22CM SEYES	RÉFÉRENCE 100101184	CDT indicatif 5/80

## POLYPROPYLÈNE 17X22CM - 90GR

### 32 PAGES

CONQUERANT

HAMELIN

1	BLEU	RÉFÉRENCE 100103890	CDT indicatif 10/80
	ROUGE	RÉFÉRENCE 100100811	CDT indicatif 10/80
	VERT	RÉFÉRENCE 100100963	CDT indicatif 10/80
	JAUNE	RÉFÉRENCE 100104920	CDT indicatif 10/80
	ORANGE	RÉFÉRENCE 100105462	CDT indicatif 10/80
	VIOLET	RÉFÉRENCE 100105470	CDT indicatif 10/80

## POLYPROPYLÈNE 17X22CM - 90GR

### 48 PAGES

CONQUERANT

HAMELIN

	BLEU	RÉFÉRENCE 100100955	CDT indicatif 10/80
	ROUGE	RÉFÉRENCE 100104177	CDT indicatif 10/80
	VERT	RÉFÉRENCE 100100368	CDT indicatif 10/80
	JAUNE	RÉFÉRENCE 100101302	CDT indicatif 10/80
	VIOLET	RÉFÉRENCE 100105472	CDT indicatif 10/80
	ORANGE	RÉFÉRENCE 100105471	CDT indicatif 10/80
	INCOLORE	RÉFÉRENCE 400006765	CDT indicatif 10/80
	GRIS	RÉFÉRENCE 400013590	CDT indicatif 10/80
7	ASSORTIS	RÉFÉRENCE 400099531	CDT indicatif 10/80

## POLYPROPYLÈNE 17X22CM - 90GR

### 60 PAGES

CONQUERANT

HAMELIN

	BLEU	RÉFÉRENCE 100100752	CDT indicatif 10/80
	ROUGE	RÉFÉRENCE 100100214	CDT indicatif 10/80
	VERT	RÉFÉRENCE 100103871	CDT indicatif 10/80
	JAUNE	RÉFÉRENCE 100101235	CDT indicatif 10/80
	ORANGE	RÉFÉRENCE 100105474	CDT indicatif 10/80
	VIOLET	RÉFÉRENCE 100105475	CDT indicatif 10/80

# GRANDS CARREAUX SEYES

## POLYPROPYLENE 17X22CM

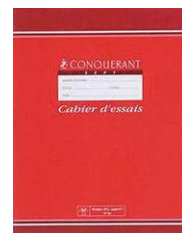

## POLYPROPYLÈNE 17X22CM - 90GR

### 96 PAGES

CONQUERANT

HAMELIN

	BLEU	RÉFÉRENCE 100100730	CDT indicatif 10/80
	ROUGE	RÉFÉRENCE 100100434	CDT indicatif 10/80
	VERT	RÉFÉRENCE 100102202	CDT indicatif 10/80
	JAUNE	RÉFÉRENCE 100104894	CDT indicatif 10/80
	VIOLET	RÉFÉRENCE 100105477	CDT indicatif 10/80
	ORANGE	RÉFÉRENCE 100105476	CDT indicatif 10/80
	INCOLORE	RÉFÉRENCE 400006766	CDT indicatif 10/80
	GRIS	RÉFÉRENCE 400002772	CDT indicatif 10/80
	ROSE	RÉFÉRENCE 400002770	CDT indicatif 10/80
8	ASSORTIS	RÉFÉRENCE 400099740	CDT indicatif 10/80

## POLYPROPYLÈNE 17X22CM - 90GR

### 140 PAGES

CONQUERANT

HAMELIN

	BLEU	RÉFÉRENCE 400089846	CDT indicatif 5/80
	VERT	RÉFÉRENCE 400089847	CDT indicatif 5/80
	ROUGE	RÉFÉRENCE 400089848	CDT indicatif 5/80
	JAUNE	RÉFÉRENCE 400089852	CDT indicatif 5/80
	INCOLORE	RÉFÉRENCE 400089853	CDT indicatif 5/80

## POLYPROPYLÈNE 17X22CM - 70GR

### 192 PAGES

CONQUERANT

HAMELIN

	BLEU	RÉFÉRENCE 400089821	CDT indicatif 5/80
	VERT	RÉFÉRENCE 400089822	CDT indicatif 5/80
	ROUGE	RÉFÉRENCE 400089823	CDT indicatif 5/80
	JAUNE	RÉFÉRENCE 400089824	CDT indicatif 5/80
	ORANGE	RÉFÉRENCE 400099742	CDT indicatif 5/80
	INCOLORE	RÉFÉRENCE 400099745	CDT indicatif 5/80



# GRANDS CARREAUX SEYES

## POLYPROPYLÈNE A4 21X29.7CM



1



2

Piqûre



**CONQUERANT**  
S E P T



POLYPROPYLÈNE A4 21X29.7CM - 70GR

192 PAGES

CONQUERANT

HAMELIN



INCOLORE

RÉFÉRENCE  
400099761

CDT  
indicatif  
5/20

## CAHIERS PIQÛRE COURS

FORMAT A4 21X29.7CM - 70GR **HAMELIN**

1	96 PAGES SEYES	RÉFÉRENCE 100102934	CDT indicatif 10/80
2	192 PAGES SEYES	RÉFÉRENCE 100105201	CDT indicatif 5/20

POLYPROPYLÈNE A4 21X29.7CM - 90GR

48 PAGES

CONQUERANT

HAMELIN

	BLEU	RÉFÉRENCE 400076044	CDT indicatif 10/80
	ROUGE	RÉFÉRENCE 400076045	CDT indicatif 10/80
	VERT	RÉFÉRENCE 400076046	CDT indicatif 10/80
	JAUNE	RÉFÉRENCE 400076047	CDT indicatif 10/80
	ASSORTIS	RÉFÉRENCE 400099746	CDT indicatif 10/80

POLYPROPYLÈNE A4 21X29.7CM - 90GR

96 PAGES

CONQUERANT

HAMELIN

	BLEU	RÉFÉRENCE 100103774	CDT indicatif 10/40
	ROUGE	RÉFÉRENCE 100102940	CDT indicatif 10/40
	VERT	RÉFÉRENCE 100102976	CDT indicatif 10/40
	JAUNE	RÉFÉRENCE 100102468	CDT indicatif 10/40
	VIOLET	RÉFÉRENCE 100105479	CDT indicatif 10/40
	ORANGE	RÉFÉRENCE 100105478	CDT indicatif 10/40
	INCOLORE	RÉFÉRENCE 400009670	CDT indicatif 10/40
	GRIS	RÉFÉRENCE 400002774	CDT indicatif 10/40
	ROSE	RÉFÉRENCE 400002773	CDT indicatif 10/40
	ASSORTIS	RÉFÉRENCE 400099748	CDT indicatif 10/40

140 PAGES

CONQUERANT

HAMELIN

	BLEU	RÉFÉRENCE 400089829	CDT indicatif 5/30
	VERT	RÉFÉRENCE 400089841	CDT indicatif 5/30
	ROUGE	RÉFÉRENCE 400089842	CDT indicatif 5/30
	JAUNE	RÉFÉRENCE 400089843	CDT indicatif 5/30
	INCOLORE	RÉFÉRENCE 400089844	CDT indicatif 5/30

POLYPROPYLÈNE A4 21X29.7CM - 70GR

192 PAGES

CONQUERANT

HAMELIN

	BLEU	RÉFÉRENCE 400089767	CDT indicatif 5/20
	VERT	RÉFÉRENCE 400089768	CDT indicatif 5/20
	ROUGE	RÉFÉRENCE 400089769	CDT indicatif 5/20
	JAUNE	RÉFÉRENCE 400089820	CDT indicatif 5/20
	ORANGE	RÉFÉRENCE 400099760	CDT indicatif 5/20

PETITS MATÉRIELS

ÉCRITURE

FOURNITURES  
DE BUREAU

PAPIER

LOISIRS CRÉATIFS

BUREAUTIQUE

MULTIMÉDIA

LIBRAIRIE







# CAHIERS PIQÛRE COURS

FORMAT A4+ 24X32CM - 70GR **HAMELIN**

1	96 PAGES SEYES	RÉFÉRENCE 100100600	CDT indicatif 10/40
2	192 PAGES SEYES	RÉFÉRENCE 100104322	CDT indicatif 5/20









POLYPROPYLÈNE A4+ 24X32CM - 90GR

48 PAGES SEYES **CONQUERANT** **HAMELIN**

	BLEU	RÉFÉRENCE 400006760	CDT indicatif 20/80
	ROUGE	RÉFÉRENCE 400006762	CDT indicatif 20/80
	VERT	RÉFÉRENCE 400006763	CDT indicatif 20/80
	JAUNE	RÉFÉRENCE 400006761	CDT indicatif 20/80
	VIOLET	RÉFÉRENCE 400067932	CDT indicatif 20/80
	ORANGE	RÉFÉRENCE 400067935	CDT indicatif 20/80
	ASSORTIS	RÉFÉRENCE 400099762	CDT indicatif 20/80

POLYPROPYLÈNE A4+ 24X32CM - 90GR

96 PAGES SEYES **CONQUERANT** **HAMELIN**

	BLEU	RÉFÉRENCE 100103501	CDT indicatif 10/40
	ROUGE	RÉFÉRENCE 100104919	CDT indicatif 10/40
	VERT	RÉFÉRENCE 100104499	CDT indicatif 10/40
	JAUNE	RÉFÉRENCE 100101327	CDT indicatif 10/40
	VIOLET	RÉFÉRENCE 100105481	CDT indicatif 10/40
	ORANGE	RÉFÉRENCE 100105480	CDT indicatif 10/40
	INCOLORE	RÉFÉRENCE 400006764	CDT indicatif 10/40
	GRIS	RÉFÉRENCE 400002778	CDT indicatif 10/40
	ROSE	RÉFÉRENCE 400002775	CDT indicatif 10/40
	ASSORTIS	RÉFÉRENCE 400099763	CDT indicatif 10/40

# GRANDS CARREAUX SEYES

## POLYPROPYLÈNE A4+ 24X32CM



1

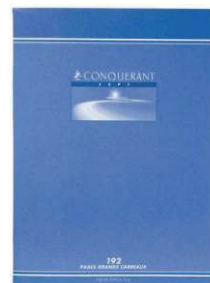

2

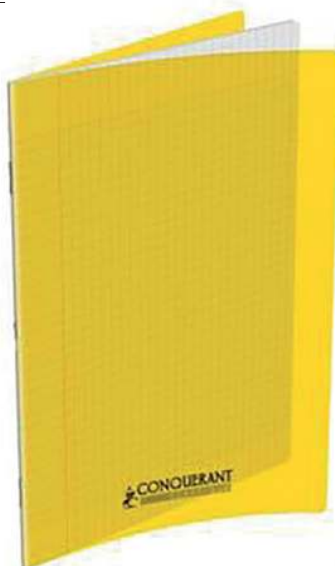

# GRANDS CARREAUX SEYES



## Cahier à Rabats



**1 pochette 3 rabats en fin de cahier**  
Pratique pour ranger tous les documents distribués en classe



**1 rabat marque-page**  
pour se retrouver rapidement dans son cahier



**CONQUERANT**

S E P T

## CAHIERS PIQÛRE COURS

POLYPROPYLÈNE A4+ 24X32CM - 90GR

140 PAGES

CONQUERANT

HAMELIN

	RÉFÉRENCE	CDT indicatif
INCLORE	400076048	5/30
BLEU	400089825	5/30
VERT	400089826	5/30
ROUGE	400089827	5/30
JAUNE	400089828	5/30

POLYPROPYLÈNE A4+ 24X32CM - 70GR

192 PAGES

CONQUERANT

HAMELIN

	RÉFÉRENCE	CDT indicatif
BLEU	400089763	5/20
VERT	400089764	5/20
ROUGE	400089765	5/20
JAUNE	400089766	5/20
ORANGE	400099764	5/20
INCLORE	400099765	5/20

## CAHIERS PIQÛRE A RABATS

17X22 SEYES CONQUERANT POLYPRO - 90GR

96 PAGES

CONQUERANT

HAMELIN

	RÉFÉRENCE	CDT indicatif
BLEU	400103928	10/80
ROUGE	400103929	10/80
VERT	400104000	10/80
JAUNE	400104001	10/80
INCLORE	400104006	10/80

24X32 SEYES CONQUERANT POLYPRO - 90GR

96 PAGES

CONQUERANT

HAMELIN

	RÉFÉRENCE	CDT indicatif
BLEU	400104019	10/80
ROUGE	400104032	10/80
VERT	400104034	10/80
JAUNE	400104035	10/80
INCLORE	400104038	10/80

PETITS MATÉRIELS

ÉCRITURE

FOURNITURES DE BUREAU

PAPIER

LOISIRS CRÉATIFS

BUREAUTIQUE

MULTIMÉDIA

LIBRAIRIE

## FORMAT 17X22CM - 70GR

HAMELIN



1	96 PAGES Q.5X5MM	RÉFÉRENCE 100100926	CDT indicatif 10/160
---	---------------------	------------------------	----------------------------

## FORMAT A4 21X29.7CM - 70GR

HAMELIN

2	96 PAGES Q.5X5MM	RÉFÉRENCE 100102482	CDT indicatif 10/60
---	---------------------	------------------------	---------------------------

3	192 PAGES Q.5X5MM	RÉFÉRENCE 100100370	CDT indicatif 5/20
---	----------------------	------------------------	--------------------------

## FORMAT A4 21X29.7CM - 90GR

HAMELIN

4	48 PAGES POLYPROPYLENE Q.5X5MM INCOLORE	RÉFÉRENCE 400099747	CDT indicatif 10/80
---	--	------------------------	---------------------------

4	96 PAGES POLYPROPYLENE Q.5X5MM INCOLORE	RÉFÉRENCE 400009671	CDT indicatif 10/40
---	--	------------------------	---------------------------

## FORMAT A4+ 24X32CM - 70GR

HAMELIN

5	96 PAGES Q.5X5MM	RÉFÉRENCE 100103828	CDT indicatif 10/40
---	---------------------	------------------------	---------------------------

6	192 PAGES Q.5X5MM	RÉFÉRENCE 100104634	CDT indicatif 5/20
---	----------------------	------------------------	--------------------------

## FORMAT A4+ 24X32CM - 90GR

HAMELIN



7	24X32 48 PAGES Q5X5MM INCOLORE	RÉFÉRENCE 400037800	CDT indicatif 20/80
---	-----------------------------------	------------------------	---------------------------

7	24X32 96 PAGES Q5X5MM BLEU	RÉFÉRENCE 400092042	CDT indicatif 10/40
---	-------------------------------	------------------------	---------------------------

8	24X32 96 PAGES Q5X5MM JAUNE	RÉFÉRENCE 400092043	CDT indicatif 10/40
---	--------------------------------	------------------------	---------------------------

9	24X32 96 PAGES Q5X5MM ROUGE	RÉFÉRENCE 400092044	CDT indicatif 10/40
---	--------------------------------	------------------------	---------------------------

9	24X32 96 PAGES Q5X5MM VERT	RÉFÉRENCE 400092045	CDT indicatif 10/40
---	-------------------------------	------------------------	---------------------------

10	24X32 96 PAGES Q.5X5MM INCOLORE	RÉFÉRENCE 400009672	CDT indicatif 10/40
----	------------------------------------	------------------------	---------------------------

Piqûre



1



3

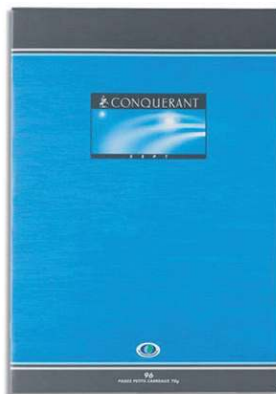

2

5



6



9

8

7



4

10

# GRANDS CARREAUX SEYES

Brochure

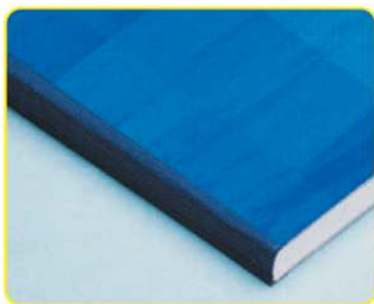

# PETITS CARREAUX Q.5X5MM

Brochure



Spirale

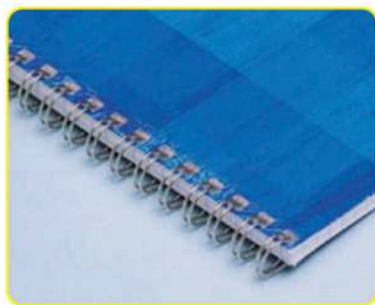

HAMELIN

CONQUERANT  
S E P T

70g



## CAHIERS BROCHURES

FORMAT 17X22CM - 70GR

192 PAGES  
SEYES

RÉFÉRENCE  
100104778

CDT  
indicatif  
5/80

HAMELIN

FORMAT A4 21X29.7CM - 70GR

192 PAGES  
SEYES

RÉFÉRENCE  
100101685

CDT  
indicatif  
5/40

HAMELIN

FORMAT A4+ 24X32CM - 70GR

192 PAGES  
SEYES

RÉFÉRENCE  
100101991

CDT  
indicatif  
5/20

HAMELIN

70g

## CAHIERS BROCHURE COURS

FORMAT 17X22CM - 70GR

192 PAGES  
Q.5X5MM

RÉFÉRENCE  
100104437

CDT  
indicatif  
5/80

HAMELIN

FORMAT A4 21X29.7CM - 70GR

192 PAGES  
Q.5X5MM

RÉFÉRENCE  
100102385

CDT  
indicatif  
5/40

HAMELIN

FORMAT A4+ 24X32CM - 70GR

192 PAGES  
Q.5X5MM

RÉFÉRENCE  
100103840

CDT  
indicatif  
5/20

HAMELIN

70g

## CAHIERS SPIRALES COURS

FORMAT 17X22CM - 70GR

100 PAGES  
SEYES

RÉFÉRENCE  
100102827

CDT  
indicatif  
10/80

HAMELIN

180 PAGES  
SEYES

RÉFÉRENCE  
100104678

CDT  
indicatif  
5/60

HAMELIN

FORMAT A4  
21X29.7CM - 70GR

100 PAGES  
SEYES

RÉFÉRENCE  
100102398

CDT  
indicatif  
10/60

HAMELIN

180 PAGES  
SEYES

RÉFÉRENCE  
100104456

CDT  
indicatif  
10/60

HAMELIN

FORMAT 17X22CM - 70GR

100 PAGES  
Q5X5MM

RÉFÉRENCE  
100104584

CDT  
indicatif  
5/60

HAMELIN

FORMAT A4  
21X29.7CM - 70GR

100 PAGES  
Q.5X5MM

RÉFÉRENCE  
100101188

CDT  
indicatif  
10/60

HAMELIN

180 PAGES  
Q.5X5MM

RÉFÉRENCE  
100100712

CDT  
indicatif  
5/40

HAMELIN

# OXFORD FOR STUDENTS : VIVRE À FOND, TOUT GÉRER.



Chemise 3 rabats  
à élastique



Chemise EZ 2 file  
à accès instantané



Classeur à anneaux  
et à levier

Label  
\*observateur  
designs



Trieur  
auto-ajustable



Protège-documents  
à pochettes amovibles



Boîte  
de classement

## OXFORD FOR STUDENTS : VIVRE À FOND, TOUT GÉRER.

Avec Oxford For Students, vous êtes enfin paré pour gérer votre vie d'étudiant (cours, stages, papiers administratifs) avec des outils intelligents, flexibles, tout-en-un, tout terrain et pensés pour votre rythme de vie intense. Composés de polypropylène noir vitaminé d'orange, de turquoise, de rose, de vert ou de jaune, ces articles s'adaptent à votre environnement en toutes circonstances. **Enfin des solutions simples pour vivre à fond, en toute liberté... Et réussir à tout gérer !**

Disponible en 5 couleurs opaques



NEW NEW

\*Le pouvoir est entre vos mains - RCS 352 998 227



POWER IN YOUR HANDS\*

# Piquête

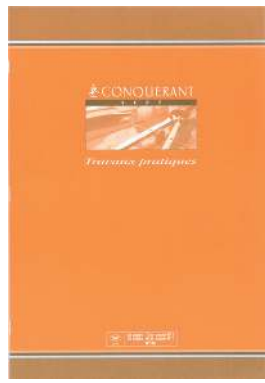

1

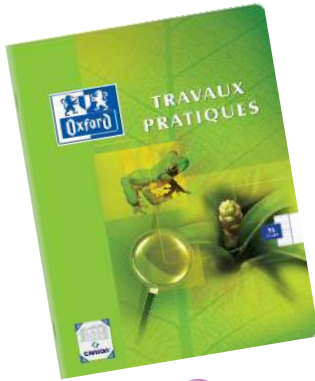

3



2



4



5



6



7



8

## CARNETS TRAVAUX PRATIQUES

### GRANDS CARREAUX / UNIS 17X22CM PIQÛRE - 70GR



1	64 PAGES	RÉFÉRENCE 100100452	CDT indicatif 20/160	HAMELIN
---	----------	------------------------	----------------------------	---------

### 17X22CM PIQÛRE - 90GR

2	64 PAGES POLYPRO INCOLORE	RÉFÉRENCE 400002790	CDT indicatif 10/80	HAMELIN
---	------------------------------	------------------------	---------------------------	---------

3	96 PAGES OXFORD	RÉFÉRENCE 100105660	CDT indicatif 10/40	HAMELIN
---	--------------------	------------------------	---------------------------	---------

### A4 21X29.7CM PIQÛRE - 70GR

4	64 PAGES	RÉFÉRENCE 100100364	CDT indicatif 10/80	HAMELIN
---	----------	------------------------	---------------------------	---------

	96 PAGES	RÉFÉRENCE 100104079	CDT indicatif 10/60	HAMELIN
--	----------	------------------------	---------------------------	---------

	120 PAGES	RÉFÉRENCE 100104929	CDT indicatif 10/40	HAMELIN
--	-----------	------------------------	---------------------------	---------

### A4 21X29.7CM PIQÛRE - 90GR

5	80 PAGES OXFORD	RÉFÉRENCE 100105661	CDT indicatif 10/40	HAMELIN
---	--------------------	------------------------	---------------------------	---------

	96 PAGES POLYPRO INCOLORE	RÉFÉRENCE 400002792	CDT indicatif 10/40	HAMELIN
--	------------------------------	------------------------	---------------------------	---------

### A4+ 24X32CM PIQÛRE - 70GR

	96 PAGES	RÉFÉRENCE 100101662	CDT indicatif 10/40	HAMELIN
--	----------	------------------------	---------------------------	---------

	120 PAGES	RÉFÉRENCE 100103646	CDT indicatif 5/30	HAMELIN
--	-----------	------------------------	--------------------------	---------

### A4+ 24X32CM PIQÛRE - 90GR

	80 PAGES OXFORD	RÉFÉRENCE 100105662	CDT indicatif 10/40	HAMELIN
--	--------------------	------------------------	---------------------------	---------

6	96 PAGES POLYPRO INCOLORE	RÉFÉRENCE 400002795	CDT indicatif 10/40	HAMELIN
---	------------------------------	------------------------	---------------------------	---------

### A4+ 24X32CM PIQÛRE 120GR

7	VIE UNIE LIGNE POLYPRO	RÉFÉRENCE 400037791	CDT indicatif 10/40	HAMELIN
---	---------------------------	------------------------	---------------------------	---------

## CAHIERS INDEX POLYPROPÈNE

### GRANDS CARREAUX SEYES

#### 90GR

8	140 PAGES 4 ONGLETS 17X22CM SEYES	RÉFÉRENCE 400026554	CDT indicatif 5/40	HAMELIN
---	--------------------------------------	------------------------	--------------------------	---------

	140 PAGES 4 ONGLETS A4+ 24X32CM SEYES	RÉFÉRENCE 400026555	CDT indicatif 5/30	HAMELIN
--	--	------------------------	--------------------------	---------

	96 PAGES 2 ONGLETS 17X22CM SEYES INCOLORE	RÉFÉRENCE 400114780	CDT indicatif 10/80	HAMELIN
--	--	------------------------	---------------------------	---------

	96 PAGES 2 ONGLETS 24X32CM SEYES INCOLORE	RÉFÉRENCE 400114781	CDT indicatif 10/40	HAMELIN
--	--	------------------------	---------------------------	---------

	96 PAGES 3 ONGLETS 17X22CM SEYES INCOLORE	RÉFÉRENCE 400118838	CDT indicatif 10/80	HAMELIN
--	--	------------------------	---------------------------	---------

	96 PAGES 3 ONGLETS 24X32CM SEYES INCOLORE	RÉFÉRENCE 400118839	CDT indicatif 10/40	HAMELIN
--	--	------------------------	---------------------------	---------

## CAHIERS D'ÉCRITURE

### FORMAT 17X22CM - 70GR

1	2L2	RÉFÉRENCE 100101205	CDT indicatif 25/200	HAMELIN
2	2L3	RÉFÉRENCE 100100589	CDT indicatif 25/200	HAMELIN
3	MATERNELLE SEYES 4MM 16X16	RÉFÉRENCE 100100174	CDT indicatif 30/180	HAMELIN
	MATERNELLE SEYES 3MM 12X12	RÉFÉRENCE 100102219	CDT indicatif 30/180	HAMELIN

### FORMAT 17X22CM - 90GR

4	POLYPRO BLEU DL 3MM	RÉFÉRENCE 400002780	CDT indicatif 10/80	HAMELIN
5	POLYPRO ROUGE 2,5MM	RÉFÉRENCE 400002781	CDT indicatif 10/80	HAMELIN
6	POLYPRO VERT SEYES 3MM	RÉFÉRENCE 400002785	CDT indicatif 10/80	HAMELIN

### BLOC A4 21X29.7CM - 90GR

7	160 PAGES CONQUERANT DL3 BLEU A L'ITALIENNE PERFORE	RÉFÉRENCE 400067937	CDT indicatif 10	HAMELIN
---	--	------------------------	------------------------	---------



1



2



3



4

## CAHIERS DE DESSIN

	17X22CM UNI 16 PAGES 90GR	RÉFÉRENCE 100102709	CDT indicatif 25/200	HAMELIN
	POLYPRO 17X22CM UNI 32 PAGES 90GR INCOLORE	RÉFÉRENCE 400002786	CDT indicatif 10/80	HAMELIN
8	A4+ 24X32CM UNI 16 PAGES 90GR	RÉFÉRENCE 100103156	CDT indicatif 25/100	HAMELIN
9	POLYPRO A4+ 24X32CM UNI 48 PAGES 90GR INCOLORE	RÉFÉRENCE 400002788	CDT indicatif 10/60	HAMELIN
	POLYPRO A4+ 24X32CM UNI 96 PAGES 120GR INCOLORE	RÉFÉRENCE 400099766	CDT indicatif 5/30	HAMELIN



6



5

## CAHIERS DE MUSIQUE & CHANT

10	17X22CM 48 PAGES SEYES GRANDS CARREAUX 70GR OXFORD	RÉFÉRENCE 100100321	CDT indicatif 20/160	HAMELIN
11	A4 21X29.7CM 48 PAGES SEYES GRANDS CARREAUX 90GR OXFORD	RÉFÉRENCE 100103088	CDT indicatif 20/40	HAMELIN



7



8

## CAHIERS DE POÉSIE

12	POLYPRO 17X22CM 48 PAGES 90GR	RÉFÉRENCE 400006767	CDT indicatif 10/160	HAMELIN
	POLYPRO A4+ 24X32CM 48 PAGES 90GR	RÉFÉRENCE 400006768	CDT indicatif 20/60	HAMELIN



12



11

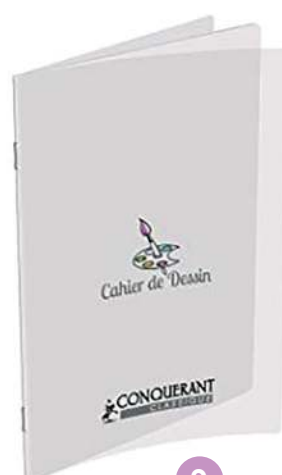

9



10





1



2



4



3



6

5



7



8

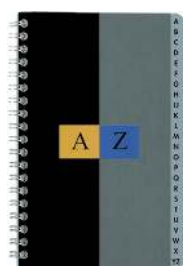

9

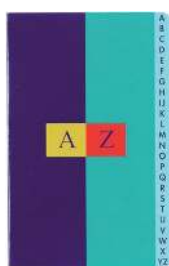

10



11

## CAHIERS DE TEXTE

1	<b>SPIRALE COULEUR</b> 124 PAGES 70GR	RÉFÉRENCE 100105369	CDT indicatif 10/80	HAMELIN
2	<b>PIQÛRE BLANC</b> 124 PAGES 70GR	RÉFÉRENCE 100101754	CDT indicatif 10/120	HAMELIN
3	<b>SPIRALE POLYPRO</b> 17X22CM 124 PAGES 90GR	RÉFÉRENCE 400037799	CDT indicatif 10/60	HAMELIN

## CAHIER DE LIAISON

### PIQÛRE

### GRANDS CARREAUX

4	<b>POLYPROPENE 17X22CM</b> 48 PAGES 90GR	RÉFÉRENCE 400067936	CDT indicatif 10/80	HAMELIN
---	---	------------------------	------------------------	---------

## CARNETS

### SPIRALE

### PETITS CARREAUX

5	<b>9X14CM</b> 100 PAGES 70GR	RÉFÉRENCE 100104900	CDT indicatif 20/160	HAMELIN
6	<b>11X17CM</b> 100 PAGES 70GR	RÉFÉRENCE 100103343	CDT indicatif 20/160	HAMELIN

### PIQÛRE

### PETITS CARREAUX

7	<b>9X14CM</b> 96 PAGES 70GR	RÉFÉRENCE 100105424	CDT indicatif 10/200	HAMELIN
8	<b>POLYPROPENE 9X14CM</b> 96 PAGES 90GR ROUGE	RÉFÉRENCE 400013591	CDT indicatif 10/40	HAMELIN
	<b>POLYPROPENE 11X17CM</b> 96 PAGES 90GR JAUNE	RÉFÉRENCE 400013592	CDT indicatif 10/40	HAMELIN
	<b>11X17CM</b> 96 PAGES 70GR	RÉFÉRENCE 100105389	CDT indicatif 10/200	HAMELIN

## RÉPERTOIRES

### SPIRALE

### PETITS CARREAUX

9	<b>9X14CM</b> 100 PAGES	RÉFÉRENCE 100102794	CDT indicatif 10/80	HAMELIN
	<b>11X17CM</b> 100 PAGES	RÉFÉRENCE 100100978	CDT indicatif 10/80	HAMELIN
	<b>17X22CM</b> 180 PAGES	RÉFÉRENCE 100104862	CDT indicatif 10/60	HAMELIN
	<b>21X29,7CM</b> 180 PAGES	RÉFÉRENCE 100101022	CDT indicatif 10/40	HAMELIN

### PIQÛRE

### PETITS CARREAUX

10	<b>9X14CM</b> 100 PAGES	RÉFÉRENCE 100103179	CDT indicatif 10/40	HAMELIN
11	<b>POLYPRO 11X17CM</b> 96 PAGES	RÉFÉRENCE 400100170	CDT indicatif 10/40	HAMELIN
	<b>11X17CM</b> 100 PAGES	RÉFÉRENCE 100104915	CDT indicatif 10/40	HAMELIN
	<b>A5 17X22CM</b> 96 PAGES	RÉFÉRENCE 400026557	CDT indicatif 10/40	HAMELIN

# SCHOOL LIFE PASTEL, ORGANISÉ EN DOUCEUR ET EN COULEUR



Chemise 3 rabats  
à élastique



Trieur



Classeur à anneaux



Boîte de classement



Protège-documents  
nomade

## ÉQUIPÉ POUR LE MEILLEUR AVEC SCHOOL LIFE PASTEL

La gamme rassemblant les outils scolaires vraiment essentiels et bénéficiant de réelles avancées en matières d'ergonomie, conçue pour la réussite et le bien-être des élèves se décline en 5 couleurs douces et tendance.

**Avec les couleurs et les innovations School Life Pastel, vous allez aimer vous organiser.**

Disponible en 5 couleurs pastel



\*Le pouvoir est entre vos mains - RCS 352 998 227



POWER IN YOUR HANDS\*

# CLASSEURS

## 17X22CM PETIT FORMAT ÉCOLIER

1	<b>PLASTIQUE RIGIDE 2 ANNEAUX</b> DOS 40MM COULEURS ASSORTIES	RÉFÉRENCE 100202020	CDT indicatif 12	HAMELIN
2	<b>YEKA PVC SOUPLE 2 ANNEAUX</b> DOS 20MM COULEURS ASSORTIES	RÉFÉRENCE 100202240	CDT indicatif 20	HAMELIN

## A4 21X29,7CM GRAND FORMAT ÉCOLIER

3	<b>YEKA PVC SOUPLE 4 ANNEAUX</b> DOS 20MM COULEURS ASSORTIES	RÉFÉRENCE 100202366	CDT indicatif 40	HAMELIN
4	<b>PVC SOUPLE 4 ANNEAUX</b> DOS 40MM COULEURS ASSORTIES	RÉFÉRENCE 763070A	CDT indicatif 20	APP
5	<b>BALACRON 4 ANNEAUX</b> DOS 40MM COULEURS ASSORTIES	RÉFÉRENCE 2202AMI	CDT indicatif 14	APP <b>1<sup>er</sup> PRIX</b>
6	<b>PLASTIQUE 4 ANNEAUX</b> DOS 40MM COULEURS ASSORTIES	RÉFÉRENCE 100201640	CDT indicatif 14	HAMELIN
7	<b>BALACRON 4 ANNEAUX</b> DOS 40MM COULEURS ASSORTIES	RÉFÉRENCE 100201525	CDT indicatif 14	HAMELIN

## CLASSEUR À LEVIER - DOS LARGE 40MM PVC INTERIEUR EXTERIEUR ADOPT MI

8	<b>GRIS MARBRE</b> DOS 40MM ADOPT MI	RÉFÉRENCE OV20	CDT indicatif 50	Adopt mi
9	<b>VERT CLAIR</b> DOS 40MM	RÉFÉRENCE OV21	CDT indicatif 50	Adopt mi
10	<b>VERT FONCE</b> DOS 40MM	RÉFÉRENCE OV22	CDT indicatif 50	Adopt mi
11	<b>ORANGE</b> DOS 40MM	RÉFÉRENCE OV23	CDT indicatif 50	Adopt mi
12	<b>BLANC</b> DOS 40MM	RÉFÉRENCE OV24	CDT indicatif 50	Adopt mi
13	<b>BLEU</b> DOS 40MM	RÉFÉRENCE OV25	CDT indicatif 50	Adopt mi
14	<b>JAUNE</b> DOS 40MM	RÉFÉRENCE OV26	CDT indicatif 50	Adopt mi
15	<b>GRIS</b> DOS 40MM	RÉFÉRENCE OV27	CDT indicatif 50	Adopt mi
16	<b>NOIR</b> DOS 40MM	RÉFÉRENCE OV28	CDT indicatif 50	Adopt mi
17	<b>MARRON</b> DOS 40MM	RÉFÉRENCE OV29	CDT indicatif 50	Adopt mi
18	<b>VIOLET</b> DOS 40MM	RÉFÉRENCE OV30	CDT indicatif 50	Adopt mi
19	<b>BLEU FONCE</b> DOS 40MM	RÉFÉRENCE OV31	CDT indicatif 50	Adopt mi
20	<b>ROUGE</b> DOS 40MM	RÉFÉRENCE OV32	CDT indicatif 50	Adopt mi
21	<b>BORDEAUX</b> DOS 40MM	RÉFÉRENCE OV33	CDT indicatif 50	Adopt mi

**RÉFÉRENCES À LA  
COULEUR SUR BON  
DE COMMANDE**



8 9 10 11 12 13 14 15 16 17 18 19 20 21

## CLASSEURS

### CLASSEUR À LEVIER - DOS LARGE 80MM SMART PRO+ POLYPRO

1	JAUNE	RÉFÉRENCE 400128620	CDT indicatif 10	HAMELIN
2	GRIS	RÉFÉRENCE 400128589	CDT indicatif 10	HAMELIN
3	NOIR	RÉFÉRENCE 400128622	CDT indicatif 10	HAMELIN
4	MARRON	RÉFÉRENCE 400128621	CDT indicatif 10	HAMELIN
5	VIOLET	RÉFÉRENCE 400128627	CDT indicatif 10	HAMELIN
6	BLEU FONCE	RÉFÉRENCE 400128587	CDT indicatif 10	HAMELIN
7	ROUGE	RÉFÉRENCE 400128624	CDT indicatif 10	HAMELIN
8	VERT CLAIR	RÉFÉRENCE 400128625	CDT indicatif 10	HAMELIN
9	VERT FONCE	RÉFÉRENCE 400128626	CDT indicatif 10	HAMELIN
10	ORANGE	RÉFÉRENCE 400128623	CDT indicatif 10	HAMELIN
11	BLANC	RÉFÉRENCE 400128586	CDT indicatif 10	HAMELIN
12	BLEU CLAIR	RÉFÉRENCE 400128588	CDT indicatif 10	HAMELIN
13	ASSORTIS COULEURS VIVES	RÉFÉRENCE 400128653	CDT indicatif 10	HAMELIN
14	ASSORTIES COULEURS CLASSIQUES	RÉFÉRENCE 400128654	CDT indicatif 10	HAMELIN



## POCHETTES

### PERFORÉES TRANSPARENTES A4 21X29,7CM

	SACHET 10 POUCHES	RÉFÉRENCE 200145	CDT indicatif 200	APP
15	SACHET 50 POUCHES	RÉFÉRENCE 205045	CDT indicatif 40	APP
	SACHET 100 POUCHES	RÉFÉRENCE 201045	CDT indicatif 10	APP
16	SACHET 10 POUCHES COULEURS ASSORTIES	RÉFÉRENCE 100206870	CDT indicatif 10	HAMELIN
17	BLOC 60 POUCHES PERFORÉES DETACHABLES	RÉFÉRENCE 400083832	CDT indicatif 20	HAMELIN

### PERFORÉES TRANSPARENTES A4+ 24X32CM

18	SACHET 50 POUCHES	RÉFÉRENCE 100206905	CDT indicatif 20	HAMELIN
----	-------------------	------------------------	------------------------	---------

### PERFORÉES TRANSPARENTES FOURRE TOUT A4

19	SACHET 10 POUCHES	RÉFÉRENCE 100207006	CDT indicatif 5	HAMELIN
----	-------------------	------------------------	-----------------------	---------

### PERFORÉES TRANSPARENTES COIN COURRIER

20	SACHET 10 POUCHES A4 PERFORÉES COIN COURRIER INCOLORE	RÉFÉRENCE 100207007	CDT indicatif 10	HAMELIN
21	SACHET 10 POUCHES A5 COULEUR ASSORTIES 15/100 <sup>emb</sup>	RÉFÉRENCE 100206719	CDT indicatif 10	HAMELIN
	SACHET 10 POUCHES A7 COINS SOUPLE INCOLORE	RÉFÉRENCE 100206721	CDT indicatif 10	HAMELIN
22	SACHET 100 POUCHES A7 COINS M STAR RIGIDE INCOLORE	RÉFÉRENCE 100206707	CDT indicatif 10	HAMELIN



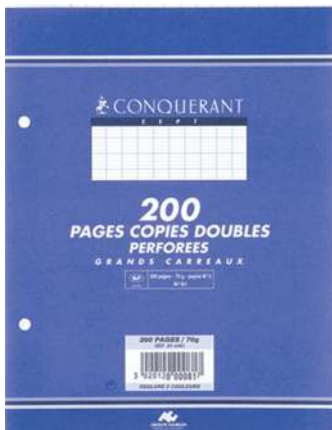

1

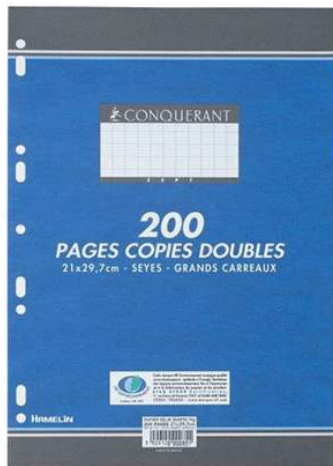

2

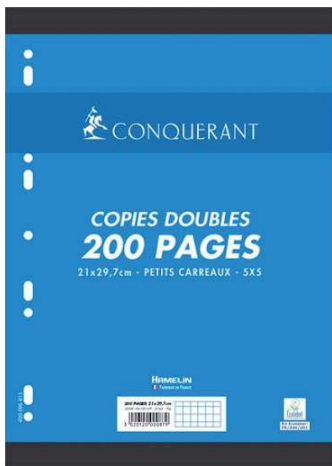

3



4



5



6



7



9



8

## COPIES DOUBLES

### PERFORÉES

1	PAQUET 200 17X22CM SEYES GRANDS CARREAUX	RÉFÉRENCE 100101223	CDT indicatif 10/40	HAMELIN
2	PAQUET 200 A4 21X29,7CM SEYES GRANDS CARREAUX	RÉFÉRENCE 100105049	CDT indicatif 10/40	HAMELIN
3	PAQUET 200 A4 21X29,7CM Q.5X5 MM PETITS CARREAUX	RÉFÉRENCE 100103227	CDT indicatif 10/40	HAMELIN

### NON PERFORÉES

4	PAQUET 200 A4 21X29,7CM SEYES PETITS CARREAUX	RÉFÉRENCE 100103718	CDT indicatif 10/40	HAMELIN
4	PAQUET 200 A4 21X29,7CM Q.5X5 MM PETITS CARREAUX	RÉFÉRENCE 100102077	CDT indicatif 10/40	HAMELIN

## FEUILLETS MOBILES

### 17X22CM SEYES GRANDS CARREAUX PAQUET DE 100 FEUILLETS

5	BLANC	RÉFÉRENCE 100101970	CDT indicatif 10/40	HAMELIN
	BLEU	RÉFÉRENCE 100102121	CDT indicatif 10/40	HAMELIN
	JAUNE	RÉFÉRENCE 100104850	CDT indicatif 10/40	HAMELIN
	ROSE	RÉFÉRENCE 100103243	CDT indicatif 10/40	HAMELIN
	VERT	RÉFÉRENCE 100100940	CDT indicatif 10/40	HAMELIN

### A4 21X29,7CM SEYES GRANDS CARREAUX PAQUET DE 100 FEUILLETS

6	BLANC	RÉFÉRENCE 100105352	CDT indicatif 10/40	HAMELIN
	BLEU	RÉFÉRENCE 100101042	CDT indicatif 10/40	HAMELIN
	JAUNE	RÉFÉRENCE 100102198	CDT indicatif 10/40	HAMELIN
7	ROSE	RÉFÉRENCE 100102341	CDT indicatif 10/40	HAMELIN
	VERT	RÉFÉRENCE 100103753	CDT indicatif 10/40	HAMELIN

### A4 21X29,7CM Q5X5 PETITS CARREAUX PAQUET DE 100 FEUILLETS

8	BLANC PETITS CARREAUX	RÉFÉRENCE 100100116	CDT indicatif 10/40	HAMELIN
---	--------------------------	------------------------	---------------------------	---------

### DESSIN PERFORE A4 21X29,7CM UNI PAQUET DE 50 FEUILLETS

9	BLANC UNI	RÉFÉRENCE 100104532	CDT indicatif 10/40	HAMELIN
---	-----------	------------------------	---------------------------	---------

PETITS MATÉRIELS

ÉCRITURE

FOURNITURES  
DE BUREAU

PAPIER

LOISIRS CRÉATIFS

BUREAUTIQUE

MULTIMÉDIA

LIBRAIRIE

# | **l'As de Trèfle**

Depuis notre ouverture nous menons des actions internes et externes en faveur de l'environnement comme par exemple notre flotte de voitures électriques.

Nous restons persuadés que les entreprises doivent prendre les mesures nécessaires pour minimiser leur impact sur l'environnement.



# INTERCALAIRES

## 6 POSITIONS

1	<b>CARTON</b> A5 17X22CM	RÉFÉRENCE 100204928	CDT indicatif 100	<b>HAMELIN</b>
2	<b>CARTON 80GR</b> <b>1<sup>er</sup> PRIX</b> A4 21X29,7CM	RÉFÉRENCE 100204970	CDT indicatif 100	<b>HAMELIN</b>
3	<b>PLASTIQUE</b> A4 21X29,7CM	RÉFÉRENCE 600613	CDT indicatif 160	<b>APP</b>
4	<b>CARTE MYLAR INDECHIRABLE</b> A4 21X29,7CM	RÉFÉRENCE 100204976	CDT indicatif 20	<b>HAMELIN</b>
5	<b>CARTE VIVE</b> A4 21X29,7CM	RÉFÉRENCE 100204972	CDT indicatif 50	<b>HAMELIN</b>

## 12 POSITIONS

6	<b>CARTON RIGIDE CARTE LUSTREE</b> A4 21X29,7CM	RÉFÉRENCE 100204982	CDT indicatif 20	<b>HAMELIN</b>
7	<b>CARTON</b> <b>1<sup>er</sup> PRIX</b> A4 21X29,7CM	RÉFÉRENCE 100204945	CDT indicatif 50	<b>HAMELIN</b>
8	<b>PVC NEUTRE</b> A4 21X29,7CM	RÉFÉRENCE 601213	CDT indicatif 80	<b>APP</b>
9	<b>POLYPRO COULEUR</b> A4 21X29,7CM	RÉFÉRENCE 100205067	CDT indicatif 25	<b>HAMELIN</b>
10	<b>CARTE MYLAR INDECHIRABLE</b> A4 21X29,7CM	RÉFÉRENCE 100204953	CDT indicatif 20	<b>HAMELIN</b>
11	<b>CARTE VIVE</b> A4 21X29,7CM	RÉFÉRENCE 100204947	CDT indicatif 50	<b>HAMELIN</b>
12	<b>POLYPRO MAXI</b> A4+ 24X32CM	RÉFÉRENCE 100205086	CDT indicatif 25	<b>HAMELIN</b>

## IMPRIMÉS

13	<b>JEU 20 INTERCALAIRES</b> A4 PVC ALPHABETIQUE	RÉFÉRENCE 100204595	CDT indicatif 20	<b>HAMELIN</b>
14	<b>JEU 12 INTERCALAIRES</b> MENSUEL A4 PVC	RÉFÉRENCE 100204743	CDT indicatif 25	<b>HAMELIN</b>
15	<b>JEU 12 INTERCALAIRES</b> NUMERIQUE A4 PVC	RÉFÉRENCE 100204769	CDT indicatif 25	<b>HAMELIN</b>



1



2



3



4



5

11



6



7



8



9

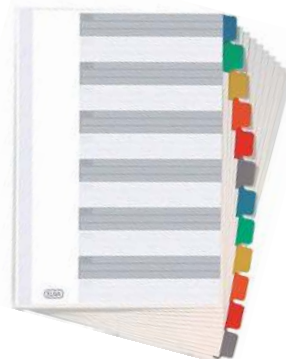

10



12



13



14



15

PETITS MATÉRIELS

ÉCRITURE

FOURNITURES  
DE BUREAU

PAPIER

LOISIRS CRÉATIFS

BUREAUTIQUE

MULTIMÉDIA

LIBRAIRIE

Nombre de vues	Nombre de pochettes
----------------	---------------------

20	10
40	20
60	30
80	40
100	50
120	60
140	70
160	80
180	90
200	100

20 VUES  
=  
10 POCHETTES  
TRANSPARENTES  
RECTO/VERSO



## PROTÈGES DOCUMENTS

### 1 STANDARD DE 20 À 100 VUES

<b>20 VUES</b> COULEURS ASSORTIES	RÉFÉRENCE 101045-A	CDT indicatif 50	<b>APP</b>
<b>40 VUES</b> COULEURS ASSORTIES	RÉFÉRENCE 102045-A	CDT indicatif 40	<b>APP</b>
<b>60 VUES</b> COULEURS ASSORTIES	RÉFÉRENCE 103045-A	CDT indicatif 40	<b>APP</b>
<b>80 VUES</b> COULEURS ASSORTIES	RÉFÉRENCE 104045-A	CDT indicatif 25	<b>APP</b>
<b>100 VUES</b> COULEURS ASSORTIES	RÉFÉRENCE 105045-A	CDT indicatif 25	<b>APP</b>

### STANDARD DE 120 À 200 VUES

<b>120 VUES</b> COULEURS ASSORTIES	RÉFÉRENCE 106045-A	CDT indicatif 25	<b>APP</b>
<b>140 VUES</b> COULEURS ASSORTIES	RÉFÉRENCE 107045-A	CDT indicatif 25	<b>APP</b>
<b>160 VUES</b> COULEURS ASSORTIES	RÉFÉRENCE 108045-A	CDT indicatif 25	<b>APP</b>
<b>180 VUES</b> COULEURS ASSORTIES	RÉFÉRENCE 109045-A	CDT indicatif 25	<b>APP</b>
<b>200 VUES</b> COULEURS ASSORTIES	RÉFÉRENCE 1010045-A	CDT indicatif 25	<b>APP</b>

### 2 PERSONNALISABLE DE 40 À 120 VUES

<b>40 VUES</b> COULEURS ASSORTIES	RÉFÉRENCE 132050A	CDT indicatif 50	<b>APP</b>
<b>60 VUES</b> COULEURS ASSORTIES	RÉFÉRENCE 133050A	CDT indicatif 30	<b>APP</b>
<b>80 VUES</b> COULEURS ASSORTIES	RÉFÉRENCE 134050A	CDT indicatif 30	<b>APP</b>
<b>120 VUES</b> COULEURS ASSORTIES	RÉFÉRENCE 136050A	CDT indicatif 30	<b>APP</b>

## COUVRES LIVRES

### 3 ROULEAU PLASTIQUE ADHÉSIF

<b>45CMX1M</b>	RÉFÉRENCE 100207196	CDT indicatif 20	<b>HAMELIN</b>
<b>45CMX3M</b>	RÉFÉRENCE 100207197	CDT indicatif 12	<b>HAMELIN</b>
<b>45CMX5M</b>	RÉFÉRENCE 100207199	CDT indicatif 9	<b>HAMELIN</b>
<b>1MX5M</b>	RÉFÉRENCE 100207195	CDT indicatif 1	<b>HAMELIN</b>
<b>1MX10M</b>	RÉFÉRENCE 100207194	CDT indicatif 1	<b>HAMELIN</b>

### 4 ROULEAU ADHÉSIF REPOSITIONNABLE

<b>33CMX1,50M</b>	RÉFÉRENCE 00261A	CDT indicatif 25	<b>APLI</b>
<b>50CMX3M</b>	RÉFÉRENCE 00263	CDT indicatif 25	<b>APLI</b>
<b>50CMX10M</b>	RÉFÉRENCE 119150	CDT indicatif 4	<b>APLI</b>
<b>1MX10M</b>	RÉFÉRENCE 119155	CDT indicatif 2	<b>APLI</b>



### ROULEAUX PAPIER CRISTAL POUR COUVRIR LES LIVRES

<b>5 INCOLORE 5/100<sup>E</sup></b> 70CMX2M POLYPRO	RÉFÉRENCE 100207207	CDT indicatif 50	<b>HAMELIN</b>
<b>6 INCOLORE 8/100<sup>E</sup></b> 40CMX5,5M	RÉFÉRENCE 400036248	CDT indicatif 40	<b>HAMELIN</b>
<b>EPAISSEUR 8/100<sup>E</sup></b> 70CMX2M LISSE	RÉFÉRENCE 100207242	CDT indicatif 45	<b>HAMELIN</b>
<b>EPAISSEUR 8/100<sup>E</sup></b> 70CMX5M LISSE	RÉFÉRENCE 100207245	CDT indicatif 30	<b>HAMELIN</b>
<b>EPAISSEUR 10/100<sup>E</sup></b> 70CMX50M LISSE	RÉFÉRENCE 100207244	CDT indicatif 2	<b>HAMELIN</b>
<b>7 EPAISSEUR 10/100<sup>E</sup></b> 1,40MX150M	RÉFÉRENCE 617-10	CDT indicatif 1	<b>TRAVYL</b>



## COUVRE CARNET CORRESPONDANCE

1	PVC 14,8X21CM	RÉFÉRENCE	CDT indicatif	HAMELIN
		100205560	50	

## PROTÈGES CAHIERS

### 17X22CM CRISTAL

2	INCOLORE	RÉFÉRENCE	CDT indicatif	MDS
		17570	25	

### 17X22CM OPAQUE

3	BLEU CLAIR	RÉFÉRENCE	CDT indicatif	MDS
		100205487	30	
	BLEU FONCE	RÉFÉRENCE	CDT indicatif	MDS
		100205488	30	
	ROSE	RÉFÉRENCE	CDT indicatif	MDS
		100205492	30	
	ROUGE	RÉFÉRENCE	CDT indicatif	MDS
		100205493	30	
	VERT CLAIR	RÉFÉRENCE	CDT indicatif	MDS
		100205494	30	
	VERT FONCE	RÉFÉRENCE	CDT indicatif	MDS
		100205495	30	
	JAUNE	RÉFÉRENCE	CDT indicatif	MDS
		100205489	30	
	ORANGE	RÉFÉRENCE	CDT indicatif	MDS
		100205491	30	
	NOIR	RÉFÉRENCE	CDT indicatif	MDS
		100205490	30	
	VIOLET	RÉFÉRENCE	CDT indicatif	MDS
		100205496	30	

## PROTÈGES CAHIERS À RABAT

### 17X22CM STRONG CRISTAL MARQUE PAGE & POCHE RANGEMENT

4	CRISTAL	RÉFÉRENCE	CDT indicatif	HAMELIN
		400006812	50	
	BLEU & POCHE RANGEMENT	RÉFÉRENCE	CDT indicatif	HAMELIN
		400006813	50	
	ROUGE	RÉFÉRENCE	CDT indicatif	HAMELIN
		400006814	50	
	VERT & POCHE RANGEMENT	RÉFÉRENCE	CDT indicatif	HAMELIN
		400006815	50	
	JAUNE	RÉFÉRENCE	CDT indicatif	HAMELIN
		400006816	50	
	VIOLET	RÉFÉRENCE	CDT indicatif	HAMELIN
		400006817	50	
	NOIR & POCHE RANGEMENT	RÉFÉRENCE	CDT indicatif	HAMELIN
		400006818	50	
	ORANGE	RÉFÉRENCE	CDT indicatif	HAMELIN
		400006819	50	
	OPAQUE ASSORTIMENT	RÉFÉRENCE	CDT indicatif	HAMELIN
		400006823	50	



Une gamme complète de grande qualité !

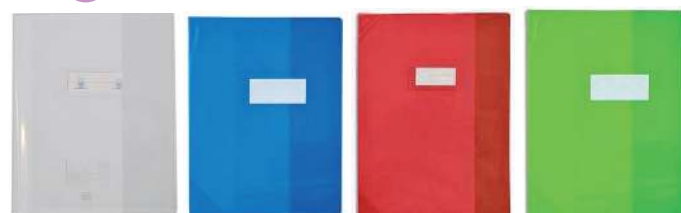

**HAMELIN**

Une gamme complète  
de grande qualité !



Grain  
lisse









## PROTÈGES CAHIERS

### A4 21X29,7CM CRISTAL









	INCOLORE	RÉFÉRENCE 17692	CDT indicatif 25	<b>MDS</b>
---	----------	--------------------	------------------------	------------

### A4 21X29,7CM OPAQUE

	BLEU CLAIR	RÉFÉRENCE 100205378	CDT indicatif 25	<b>MDS</b>
	BLEU FONCE	RÉFÉRENCE 100205379	CDT indicatif 25	<b>MDS</b>
	ROUGE	RÉFÉRENCE 100205384	CDT indicatif 25	<b>MDS</b>
	VERT CLAIR	RÉFÉRENCE 100205385	CDT indicatif 25	<b>MDS</b>
	JAUNE	RÉFÉRENCE 100205380	CDT indicatif 25	<b>MDS</b>
	ORANGE	RÉFÉRENCE 100205382	CDT indicatif 25	<b>MDS</b>
	VIOLET	RÉFÉRENCE 100205387	CDT indicatif 25	<b>MDS</b>

## PROTÈGES CAHIERS À RABAT PVC

### A4+ 24X32CM STRONG CRISTAL MARQUE PAGE & POCHE RANGEMENT

	CRISTAL	RÉFÉRENCE 400006840	CDT indicatif 50	<b>HAMELIN</b>
	BLEU	RÉFÉRENCE 400006841	CDT indicatif 50	<b>HAMELIN</b>
	ROUGE	RÉFÉRENCE 400006843	CDT indicatif 50	<b>HAMELIN</b>
	VERT	RÉFÉRENCE 400006844	CDT indicatif 50	<b>HAMELIN</b>
	JAUNE	RÉFÉRENCE 400006845	CDT indicatif 50	<b>HAMELIN</b>
	VIOLET	RÉFÉRENCE 400006846	CDT indicatif 50	<b>HAMELIN</b>
	NOIR	RÉFÉRENCE 400006847	CDT indicatif 50	<b>HAMELIN</b>
	ORANGE	RÉFÉRENCE 400006848	CDT indicatif 50	<b>HAMELIN</b>
	OPAQUE ASSORTIMENT	RÉFÉRENCE 400006852	CDT indicatif 50	<b>HAMELIN</b>

















**HAMELIN**

# PROTÈGES CAHIERS

## A4+ 24X32CM CRISTAL

 INCOLORE	RÉFÉRENCE 56576	CDT indicatif 25	
--	--------------------	------------------------	---

## A4+ 24X32CM OPAQUE

 BLEU CLAIR	RÉFÉRENCE 100205258	CDT indicatif 25	
 BLEU FONCE	RÉFÉRENCE 100205259	CDT indicatif 25	
 ROUGE	RÉFÉRENCE 100205264	CDT indicatif 25	
 VERT CLAIR	RÉFÉRENCE 100205265	CDT indicatif 25	
 JAUNE	RÉFÉRENCE 100205260	CDT indicatif 25	
 ORANGE	RÉFÉRENCE 100205262	CDT indicatif 25	
 VIOLET	RÉFÉRENCE 100205267	CDT indicatif 25	



**LES PROTÈGE-CAHIERS  
STRONG LINE  
SONT CONÇUS POUR  
DURER TOUTE L'ANNÉE**



**TRANSLUCIDES**

Surface lisse

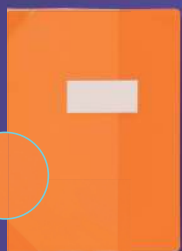

• COINS RENFORCÉS  
30/100<sup>ème</sup>

• Avec ou sans  
MARQUE-PAGE  
&  
POCHETTE-COIN



• PORTE-ÉTIQUETTE  
étiquette lignée

**OPAQUES**

Grain tramé



PVC 15/100<sup>ème</sup> : **QUALITATIF  
SOUPLE, RÉSISTANT**

ADAPTÉS À TOUS LES  
FORMATS DE CAHIERS

▶ 24x32 cm  
A4  
17x22 cm

**GRAND CHOIX  
DE COULEURS**



DEPUIS 50 ANS, nous concevons et fabriquons des protège-cahiers de qualité qui répondent à des critères de sécurité : Film PVC produit localement, Sans phtalates, sans métaux lourds en accord avec la réglementation.



POWER IN YOUR HANDS\*

\*Le pouvoir est entre vos mains - RCS 352 998 227

PETITS MATÉRIELS

ÉCRITURE

FOURNITURES  
DE BUREAU

PAPIER

LOISIRS CRÉATIFS

BUREAUTIQUE

MULTIMÉDIA

LIBRAIRIE



**UHD  
FORMULA**  
ULTRA HIGH  
DEFINITION  
THE ULTIMATE PAPER  
TECHNOLOGY WITH  
A SPECIAL SURFACE  
TREATMENT

# La définition redéfinie

En sa qualité de leader du papier bureautique haut de gamme, Navigator est déterminé à offrir les meilleurs résultats d'impression en ne cessant jamais d'évoluer.

## Une nouvelle formule UHD

La nouvelle **formule UHD de Navigator** se traduit par un **traitement de surface spécial** qui maintient les pigments de couleur à la surface, garantissant une définition éclatante, un contraste élevé ainsi qu'un séchage rapide.

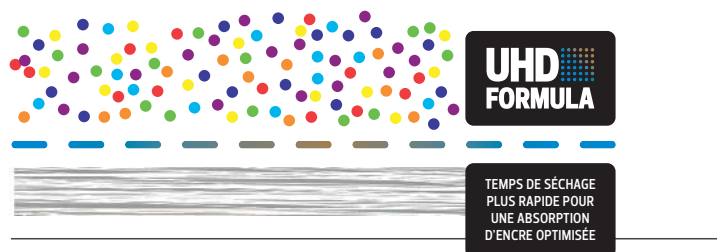

NAVIGATOR. WE KNOW, YOU GROW

PRODUCED  
IN PORTUGAL BY  
THE NAVIGATOR  
COMPANY

**NAVIGATOR**  
Office Paper Solutions

123



# PAPIER

# ECOLABELS



Le Program for Endorsement of Forest Certification Scheme (PEFC)

Produits à base de bois respectant des critères de gestion durable des forêts et la traçabilité des produits.



Le Forest Stewardship Council -FSC c'est une organisation internationale fondée par des associations de défense de l'environnement, des représentants de la filière bois et des consommateurs.

ISO  
9001

Garantit la maîtrise du process de fabrication sur toute la chaîne du papier

ISO  
14001

Garantie du fabricant sur le respect de l'environnement



## PAPIERS EN RAMETTE

### RAME DE 500F PAPIER BLANC A4 21X29,7CM

1	<b>RAME REPRO</b> MULTIOFFICE A4 BLANC	RÉFÉRENCE MULTIA4	CDT indicatif 5	TNC
2	<b>RAME REPRO</b> IKCOPY A4 80G BLANC	RÉFÉRENCE IKCOPY80A4	CDT indicatif 5	APP
3	<b>RAME REPRO</b> NAVIGATOR A4 80G BLANC	RÉFÉRENCE NAVIGATORA4	CDT indicatif 5	TNC
4	<b>PAPIER REPRO MULTI USAGES</b> RECYCLE 100% EVERCOPY+	RÉFÉRENCE 50048	CDT indicatif 5	Clairefontaine

### RAME DE 500F PAPIER BLANC A3 29,7X42CM

5	<b>RAME 500F A3 PAPIER REPRO</b> IKCOPY 80GR BLANC PHOTOCOPIEUR	RÉFÉRENCE IKCOPY80A3	CDT indicatif 5	APP
6	<b>PAPIER REPRO</b> EVERCOPY+ 80GR	RÉFÉRENCE 50038	CDT indicatif 5	Clairefontaine
7	<b>RAME 500F A3 PAPIER REPRO</b> NAVIGATOR FSC BLANC	RÉFÉRENCE NAVIGATORA3	CDT indicatif 5	TNC

1



2



4



3

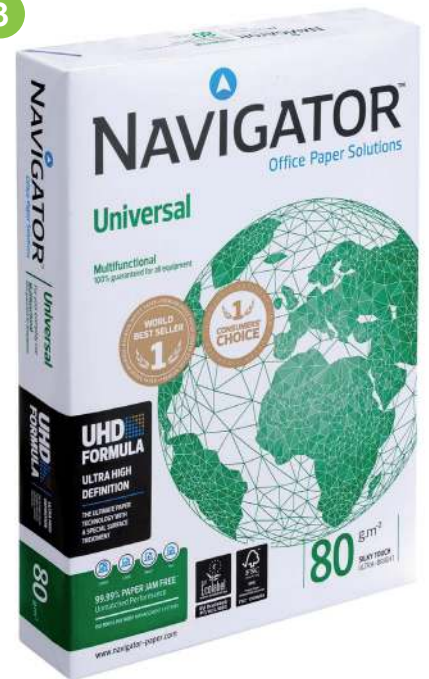

5



6

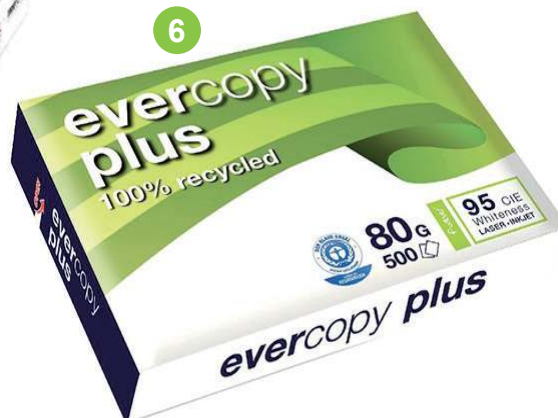

7

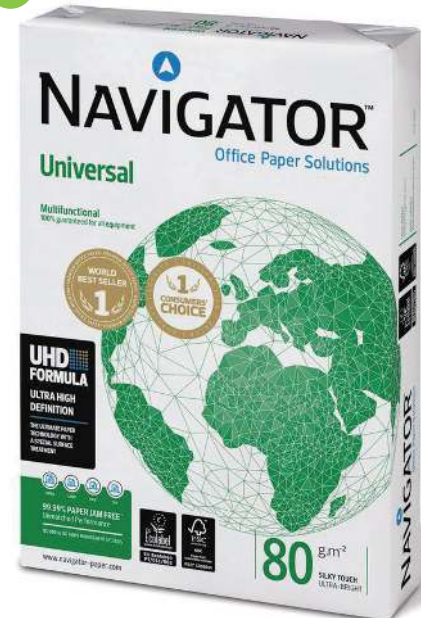



PRODUCED  
IN PORTUGAL BY  
THE NAVIGATOR  
COMPANY

[www.navigator-paper.com](http://www.navigator-paper.com)

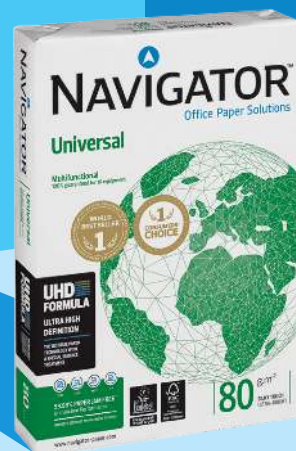

EU Ecolabel:  
PT/011/002



The mark of  
responsible forestry



[www.lovepaper.org](http://www.lovepaper.org)

**NAVIGATOR**  
Office Paper Solutions

## UNE TENDANCE DEVIENT RÉALITÉ: LE PAPIER, NOUVELLE SUPERPUISSANCE

La demande de papier augmente ; alors que les gens regardent au-delà du numérique, on assiste à un retour du divertissement, de l'information et du flux de travail hors ligne à travers des livres, des magazines, des blocs-notes et autres... et nous sommes fiers de soutenir cette tendance! Comme toujours, Navigator est fortement engagé envers la planète:

- Le papier à base de fibres vierges génère une compensation carbone considérable grâce aux forêts à partir desquelles il est produit;
- Il constitue la principale source de matériau recyclable, indispensable pour d'autres produits à base de papier;
- Nos processus de production atténuent les impacts environnementaux en utilisant principalement des énergies renouvelables.

**NAVIGATOR. WE KNOW, YOU GROW**

# PAPIERS EN RAMETTE

## RAME DE 500 FEUILLES REPRO 80GR COULEURS PASTELS A4 21X29,7CM



	RÉFÉRENCE	CDT indicatif
JAUNE	63191	5
SAUMON	63192	5
ROSE	63193	5
BLEU	63194	5
VERT	63195	5
IVOIRE	73645	5
GRIS PERLE	1788	5
GRIS ACIER	1993	5
IVOIRE	1871	5
CHAMOIS	1787	5
CARAMEL	1879	5
ORANGE CLEMENTINE	1878	5
ABRICOT	1995C	5
PECHE	1970	5
JONQUILLE	1778	5
LILAS	1872C	5
ROSE SAUVAGE	1997C	5
LAVANDE	1972C	5
BLEU FONCE	1774	5
VERT NATURE	1775C	5
VERT JADE	1777	5
BOUTON D'OR	1780	5

## RAME DE 500 FEUILLES REPRO 80GR COULEURS VIVES INTENSES A4 21X29,7CM



	RÉFÉRENCE	CDT indicatif
BLEU	73647	5
JONQUILLE	73646	5
ROUGE CERISE	73649	5
ORANGE VIF	1761C	5
ROUGE CARDINAL ORANGE INTENSE	1873	5
ROUGE CORAIL	8175C	5
ROUGE INTENSE	1782C	5
ROSE INTENSE	1771	5
LILAS INTENSE	1786C	5
BLEU ROYAL	1976	5
BLEU INTENSE	1781C	5
JAUNE INTENSE	1877	5
TOURNESOL	1978	5
VERT INTENSE	1875	5
VERT BILLARD	1991C	5

## RAME DE 500 FEUILLES REPRO 80GR COULEURS ASSORTIES A4 21X29,7CM



	RÉFÉRENCE	CDT indicatif
PASTELS ASSORTIES	1703	5
VIVES INTENSES ASSORTIES	1704C	5
FLUO ASSORTIES	1705	5



LA GAMME TROPHÉE CLAIREFONTAINE :  
LARGE GAMME EN TEINTES PASTEL ET VIVES.  
Une nouvelle dimension pour votre communication.  
Le papier de la gamme Trophée de Clairefontaine  
est garanti pour tous les photocopieurs, imprimantes  
laser et jet d'encre. Emballage transparent refermable.

FSC : produits contenant des fibres  
issues d'une forêt correctement  
gérée et certifiée selon les règles  
du Forest Stewardship Council.





RAME DE 500 FEUILLES REPRO  
80GR COULEURS  
ASSORTIES  
A3 29,7X42CM



PASTELS ASSORTIES	RÉFÉRENCE 1707	CDT indicatif 5
VIVES INTENSES ASSORTIES	RÉFÉRENCE 1708	CDT indicatif 5
FLUO ASSORTIES	RÉFÉRENCE 1709	CDT indicatif 5



RAME DE 500 FEUILLES REPRO  
80GR COULEURS  
VIVES INTENSES  
A3 29,7X42CM



ORANGE VIF	RÉFÉRENCE 1762C	CDT indicatif 5
ROUGE CARDINAL ORANGE INTENSE	RÉFÉRENCE 1883	CDT indicatif 5
ROUGE CORAIL	RÉFÉRENCE 8375	CDT indicatif 5
ROUGE INTENSE	RÉFÉRENCE 1895C	CDT indicatif 5
ROSE INTENSE	RÉFÉRENCE 1898	CDT indicatif 5
LILAS INTENSE	RÉFÉRENCE 1897	CDT indicatif 5
BLEU ROYAL	RÉFÉRENCE 1263	CDT indicatif 5
BLEU INTENSE	RÉFÉRENCE 1886	CDT indicatif 5
JAUNE INTENSE	RÉFÉRENCE 1887	CDT indicatif 5
TOURNESOL	RÉFÉRENCE 1264	CDT indicatif 5
VERT INTENSE	RÉFÉRENCE 1885	CDT indicatif 5
VERT BILLARD	RÉFÉRENCE 1992C	CDT indicatif 5
VERT FORET	RÉFÉRENCE 1896	CDT indicatif 5

RAME DE 500 FEUILLES REPRO  
80GR COULEURS  
PASTELS  
A3 29,7X42CM



BLEU	RÉFÉRENCE 78864	CDT indicatif 5
VERT	RÉFÉRENCE 78865	CDT indicatif 5
JAUNE	RÉFÉRENCE 78863	CDT indicatif 5
ROSE	RÉFÉRENCE 78867	CDT indicatif 5
SAUMON	RÉFÉRENCE 78866	CDT indicatif 5
IVOIRE	RÉFÉRENCE 78862	CDT indicatif 5
BOUTON D'OR	RÉFÉRENCE 1255	CDT indicatif 5
GRIS PERLE	RÉFÉRENCE 1251C	CDT indicatif 5
GRIS ACIER	RÉFÉRENCE 1994	CDT indicatif 5
IVOIRE	RÉFÉRENCE 1252C	CDT indicatif 5
CHAMOIS	RÉFÉRENCE 1253C	CDT indicatif 5
CARAMEL	RÉFÉRENCE 1254	CDT indicatif 5
ORANGE CLEMENTINE	RÉFÉRENCE 1880	CDT indicatif 5
ABRICOT	RÉFÉRENCE 1996C	CDT indicatif 5
PECHE	RÉFÉRENCE 1260C	CDT indicatif 5
JONQUILLE	RÉFÉRENCE 1890C	CDT indicatif 5
LILAS	RÉFÉRENCE 1250	CDT indicatif 5
ROSE SAUVAGE	RÉFÉRENCE 1998C	CDT indicatif 5
LAVANDE	RÉFÉRENCE 1261C	CDT indicatif 5
BLEU FONCE	RÉFÉRENCE 1889C	CDT indicatif 5
VERT NATURE	RÉFÉRENCE 1773	CDT indicatif 5
VERT JADE	RÉFÉRENCE 1891	CDT indicatif 5



# Trophée

La richesse des coloris



The mark of responsible forestry





**RAME DE 250 PAPIERS  
CARTONNETTE XEROCARTE  
A3 29,7X42CM**

PAPIER LASER COULEUR DCP



	BLANC	RÉFÉRENCE	CDT indicatif
	120G	4104907	4
	160G	4381391	4

**RAME DE 125 FEUILLES  
CARTONNETTE XEROCARTE  
A3 29,7X42CM**

PAPIER LASER COULEUR DCP



	BLANC	RÉFÉRENCE	CDT indicatif
	250G	1858	5

**CARTONNETTES**



**Clairefontaine**



**RAME DE 250 FEUILLES  
CARTONNETTE 160GR  
COULEURS VIVES INTENSES  
A3 29,7X42CM**



	ORANGE VIF	RÉFÉRENCE 1766	CDT indicatif 4
	ORANGE INTENSE ROUGE CARDINAL	RÉFÉRENCE 1031C	CDT indicatif 4
	ROUGE CORAIL	RÉFÉRENCE 1005	CDT indicatif 4
	ROUGE INTENSE	RÉFÉRENCE 1044C	CDT indicatif 4
	ROSE INTENSE	RÉFÉRENCE 1048	CDT indicatif 4
	LILAS INTENSE	RÉFÉRENCE 1047C	CDT indicatif 4
	BLEU ROYAL	RÉFÉRENCE 1144	CDT indicatif 4
	BLEU INTENSE	RÉFÉRENCE 1015	CDT indicatif 4
	JAUNE INTENSE	RÉFÉRENCE 1039C	CDT indicatif 4
	TOURNESOL	RÉFÉRENCE 1145C	CDT indicatif 4
	VERT INTENSE	RÉFÉRENCE 1035C	CDT indicatif 4
	VERT BILLARD	RÉFÉRENCE 1008C	CDT indicatif 4
	VERT FORET	RÉFÉRENCE 1046C	CDT indicatif 4

**RAME DE 250 FEUILLES  
CARTONNETTES  
160GR PASTELS  
A3 29,7X42CM**



	GRIS PERLE	RÉFÉRENCE 1065	CDT indicatif 4
	GRIS ACIER	RÉFÉRENCE 1010	CDT indicatif 4
	IVOIRE	RÉFÉRENCE 1108	CDT indicatif 4
	CHAMOIS	RÉFÉRENCE 1066C	CDT indicatif 4
	CARAMEL	RÉFÉRENCE 1109	CDT indicatif 4
	ORANGE CLEMENTINE	RÉFÉRENCE 1067	CDT indicatif 4
	ABRICOT	RÉFÉRENCE 1012C	CDT indicatif 4
	PECHE	RÉFÉRENCE 1141	CDT indicatif 4
	BOUTON D'OR	RÉFÉRENCE 1110	CDT indicatif 4
	JONQUILLE	RÉFÉRENCE 1115	CDT indicatif 4
	JAUNE CANARI	RÉFÉRENCE 2640C	CDT indicatif 4
	SAUMON	RÉFÉRENCE 1111C	CDT indicatif 4
	ROSE	RÉFÉRENCE 2638C	CDT indicatif 4
	LILAS	RÉFÉRENCE 1068	CDT indicatif 4
	ROSE SAUVAGE	RÉFÉRENCE 1014C	CDT indicatif 4
	LAVANDE	RÉFÉRENCE 1142	CDT indicatif 4
	BLEU FONCE	RÉFÉRENCE 1112	CDT indicatif 4
	BLEU CIEL	RÉFÉRENCE 1113C	CDT indicatif 4
	BLEU	RÉFÉRENCE 2637C	CDT indicatif 4
	VERT NATURE	RÉFÉRENCE 1119	CDT indicatif 4
	VERT JADE	RÉFÉRENCE 1114C	CDT indicatif 4
	VERT	RÉFÉRENCE 2639C	CDT indicatif 4
	VERT PALE	RÉFÉRENCE 1143C	CDT indicatif 4

# FEUILLES DE PAPIERS DIVERS

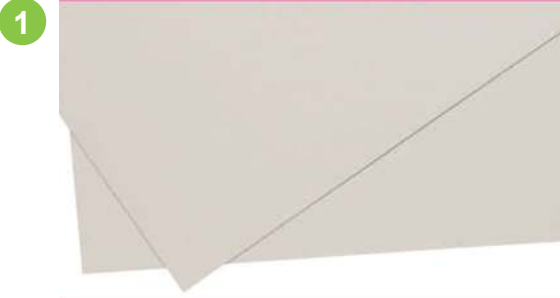

## 1 FEUILLE CARTON

<b>GRIS 60X80CM</b> EPAISSEUR 1MM	RÉFÉRENCE 708-108	CDT indicatif 20	<b>CANSON®</b>
<b>GRIS 60X80CM</b> EPAISSEUR 2MM	RÉFÉRENCE 708-104	CDT indicatif 20	<b>CANSON®</b>
<b>GRIS 60X80CM</b> EPAISSEUR 3MM	RÉFÉRENCE 708-105	CDT indicatif 20	<b>CANSON®</b>

## FEUILLE BRISTOL

<b>LOT 25 FEUILLES 200GR</b> 50X65CM QUADRILLE 5X5MM BLANC	RÉFÉRENCE 11719	CDT indicatif 12	<b>MDS</b>
<b>LOT 25 FEUILLES 200GR</b> 50X65CM UNI BLANC	RÉFÉRENCE 15750	CDT indicatif 12	<b>MDS</b>

## FEUILLE DE CARTON PLUME

<b>FEUILLE DE CARTON PLUME</b> 50X65CM EPAISSEUR 5MM	RÉFÉRENCE 6721255	CDT indicatif 25	<b>DALBE</b>
---	----------------------	------------------------	--------------

## FEUILLE DE DESSIN

<b>CA-GRAIN</b> 50X65CM 180GR	RÉFÉRENCE 21-103	CDT indicatif 250	<b>CANSON®</b>
<b>LOT 25 FEUILLES DE DESSIN</b> 50X65CM 90GR	RÉFÉRENCE 15946	CDT indicatif 1	<b>MDS</b>
<b>LOT 25 FEUILLES DE DESSIN</b> 50X65CM 120GR	RÉFÉRENCE 15947	CDT indicatif 1	<b>MDS</b>
<b>LOT 25 FEUILLES DE DESSIN</b> 50X65CM 160GR	RÉFÉRENCE 15948	CDT indicatif 1	<b>MDS</b>
<b>LOT 25 FEUILLES DE DESSIN</b> 50X65CM 200GR	RÉFÉRENCE 15949	CDT indicatif 1	<b>MDS</b>
<b>FEUILLE DE DESSIN INGRES</b> ECOLES BLANC 50X65CM 80GR	RÉFÉRENCE 341-101	CDT indicatif 250	<b>CANSON®</b>

## FEUILLE CALQUE

<b>50X65CM</b> 70/75GR SATINE	RÉFÉRENCE 11-108	CDT indicatif 500	<b>CANSON®</b>
----------------------------------	---------------------	-------------------------	----------------

## FEUILLE MILLIMETRE

<b>BISTRE</b> 50X65CM 100GR	RÉFÉRENCE 64-105	CDT indicatif 50	<b>CANSON®</b>
--------------------------------	---------------------	------------------------	----------------

## BLOC DE PAPIER BLANC & LOISIRS

<b>PACK DE 10 FEUILLES A4</b> PAPIER INKJET TEE SHIRT TRANSFERT	RÉFÉRENCE 4567-480	CDT indicatif 10	<b>CANSON®</b>
<b>BLOC LOISIRS A4 20F 120GR</b> 10 TEINTES PAPIER COULEUR	RÉFÉRENCE 40195	CDT indicatif 5	<b>Clairefontaine</b>

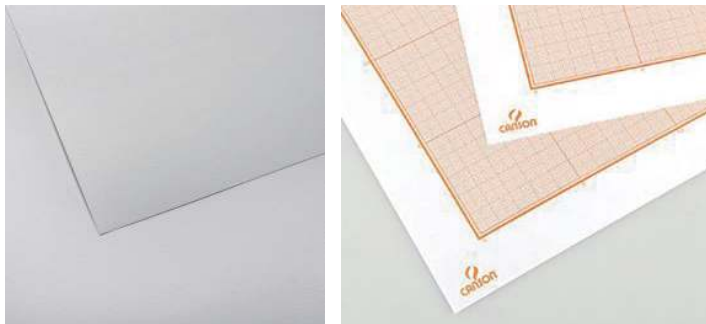
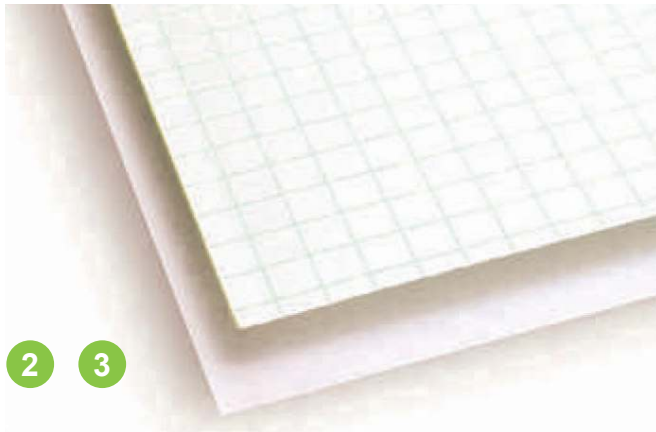

# FEUILLES DE PAPIERS DIVERS

## RAME DE PAPIER DESSIN

1	<b>RAME DE 250 FEUILLES</b> 16X21CM 120GR BLANC	RÉFÉRENCE 761818	CDT indicatif 1	MDS
2	<b>RAME DE 100 FEUILLES</b> A4 120GR COULEURS ASSORTIES	RÉFÉRENCE 53828	CDT indicatif 10	MDS
	<b>RAME DE 250 FEUILLES</b> A4 120GR BLANC	RÉFÉRENCE 761845	CDT indicatif 1	MDS
3	<b>RAME DE 250 FEUILLES</b> A4 CA-GRAIN 125GR BLANC	RÉFÉRENCE 21-119	CDT indicatif 1	CANSON
	<b>RAME DE 250 FEUILLES</b> A4 160GR BLANC	RÉFÉRENCE 35317	CDT indicatif 1	MDS
	<b>RAME DE 250 FEUILLES</b> A4 CA-GRAIN 180GR BLANC	RÉFÉRENCE 21-120	CDT indicatif 1	CANSON
	<b>RAME DE 250 FEUILLES</b> A4 200GR BLANC	RÉFÉRENCE 46035	CDT indicatif 1	MDS
4	<b>RAME DE 250 FEUILLES</b> 24X32CM 250GR COULEURS ASSORTIES	RÉFÉRENCE 22738	CDT indicatif 1	MDS
	<b>RAME DE 250 FEUILLES</b> A3 120GR BLANC	RÉFÉRENCE 15945	CDT indicatif 1	MDS
5	<b>RAME DE 250 FEUILLES</b> A3 CA-GRAIN 125GR BLANC	RÉFÉRENCE 21-113	CDT indicatif 1	CANSON
	<b>RAME DE 250 FEUILLES</b> A3 160GR BLANC	RÉFÉRENCE 39803	CDT indicatif 1	MDS
	<b>RAME DE 250 FEUILLES</b> A3 200GR BLANC	RÉFÉRENCE 46038	CDT indicatif 1	MDS



1



2



4



3



5



PETITS MATÉRIELS

ÉCRITURE

FOURNITURES  
DE BUREAU

PAPIER

LOISIRS CRÉATIFS

BUREAUTIQUE

MULTIMÉDIA

LIBRAIRIE



# PAPIERS EN ROULEAUX

## ROULEAUX PAPIER KRAFT BLANC

1	1X10M	RÉFÉRENCE 04292	CDT indicatif 30	CANSON®
2	1X25M	RÉFÉRENCE 04516	CDT indicatif 10	MDS
3	1X50M	RÉFÉRENCE KB50M	CDT indicatif 5	POITOU

## ROULEAUX PAPIER KRAFT BRUN

4	1X10M	RÉFÉRENCE 992101	CDT indicatif 20	CANSON®
5	1X25M	RÉFÉRENCE 40165	CDT indicatif 10	MDS
6	1X50M	RÉFÉRENCE KV50M	CDT indicatif 5	POITOU
7	0.7X250M	RÉFÉRENCE KV70	CDT indicatif 1	POITOU

## ROULEAUX KRAFT COULEUR

0.7X3M

8	ORANGE	RÉFÉRENCE 04295	CDT indicatif 10	CANSON®
	ROUGE	RÉFÉRENCE 04294	CDT indicatif 10	
	VERT BOUEILLE	RÉFÉRENCE 04293	CDT indicatif 10	
	JAUNE	RÉFÉRENCE 04296	CDT indicatif 10	
	NOIR	RÉFÉRENCE 04297	CDT indicatif 10	
	BLEU	RÉFÉRENCE 04298	CDT indicatif 10	

## ROULEAUX PAPIER CRISTAL

9	TRANSPARENT 0,70MX2M	RÉFÉRENCE 153002	CDT indicatif 100	VIQUEL
	EPAISSEUR 8/100 <sup>E</sup> 0,40MX5,5M	RÉFÉRENCE 400036248	CDT indicatif 40	ELBA
	EPAISSEUR 8/100 <sup>E</sup> 0,70MX2M	RÉFÉRENCE 100207242	CDT indicatif 45	ELBA
	EPAISSEUR 8/100 <sup>E</sup> 0,70MX5M	RÉFÉRENCE 100207245	CDT indicatif 30	ELBA
	EPAISSEUR 10/100 <sup>E</sup> 0,70MX50M	RÉFÉRENCE 100207244	CDT indicatif 2	ELBA
	EPAISSEUR 10/100 <sup>E</sup> 1,40MX150M	RÉFÉRENCE 617-10	CDT indicatif 1	TRAVYL

## ROULEAU PAPIER MÉTAL

10	UNI 0,7X1,5M (2 COULEURS : OR ET ROUGE)	RÉFÉRENCE PLMU1-5M	CDT indicatif 50	POITOU
----	--	-----------------------	------------------------	--------

## ROULEAUX PAPIER DIVERS

11	PAPIER A PEINDRE 120GR 1MX10M	RÉFÉRENCE 53689	CDT indicatif 1	MDS
12	RECHARGE PAPIER CONFERENCE UNI + QUADRILLE EN ROULEAU 65X100	RÉFÉRENCE 66651E	CDT indicatif 5	EXACOMPTA
13	ROULEAU PAPIER DESSIN CA-GRAIN 125GR 1,50MX10M	RÉFÉRENCE 22-102	CDT indicatif 1	CANSON®
14	PAPIER A PEINDRE + ROULEAU (TRÈS STABLE AVEC BORD DE COUPE)	RÉFÉRENCE 34165C	CDT indicatif 1	MDS



PETITS MATÉRIELS

ÉCRITURE

FOURNITURES  
DE BUREAU

PAPIER

LOISIRS CRÉATIFS

BUREAUTIQUE

MULTIMÉDIA

LIBRAIRIE

## PAPIERS AFFICHE



### PAQUET 25 PAPIER AFFICHE EN FEUILLE 60X80CM 85GR

**MDS**

	NOIR	RÉFÉRENCE 15616	CDT indicatif 1
	VERT MENTHE	RÉFÉRENCE 15624	CDT indicatif 1
	ROUGE	RÉFÉRENCE 15617	CDT indicatif 1
	JAUNE CITRON	RÉFÉRENCE 42936	CDT indicatif 1
	VIOLET	RÉFÉRENCE 64539	CDT indicatif 1
	ORANGE	RÉFÉRENCE 15622	CDT indicatif 1
	JAUNE D'OR	RÉFÉRENCE 15618	CDT indicatif 1
	FUCHSIA	RÉFÉRENCE 15621	CDT indicatif 1
	BLEU CIEL	RÉFÉRENCE 15619	CDT indicatif 1
	BLEU FONCE	RÉFÉRENCE 15620	CDT indicatif 1
	VERT MOUSSE	RÉFÉRENCE 15625	CDT indicatif 1
	BLANC	RÉFÉRENCE 83210	CDT indicatif 1
	<b>COULEURS ASSORTIES</b>	RÉFÉRENCE 51062	CDT indicatif 1

### PAQUET 10 PAPIERS AFFICHE EN FEUILLE 60X80CM 75GR

**MDS**

	OR	RÉFÉRENCE 83208	CDT indicatif 1
	ARGENT	RÉFÉRENCE 83209	CDT indicatif 1

Une gamme aux couleurs vives assorties, à découper, coller ou façonner. Idéal pour les travaux scolaires : réalisation de maquettes, mobiles, découpages et collages.



## FEUILLES DESSIN

### PAQUET DE 10 FEUILLES DESSIN 50X65CM 160GR

**MDS**
**MEILLEUR RAPPORT QUALITÉ / PRIX**

	NOIR	RÉFÉRENCE 59570	CDT indicatif 1
	ROUGE	RÉFÉRENCE 59571	CDT indicatif 1
	VERT PRE	RÉFÉRENCE 59572	CDT indicatif 1
	VERT LIERRE	RÉFÉRENCE 59573	CDT indicatif 1
	JAUNE CITRON	RÉFÉRENCE 59574	CDT indicatif 1
	ORANGE VIF	RÉFÉRENCE 59575	CDT indicatif 1
	ROSE	RÉFÉRENCE 59576	CDT indicatif 1
	TURQUOISE	RÉFÉRENCE 59577	CDT indicatif 1
	BLEU FONCE	RÉFÉRENCE 59578	CDT indicatif 1
	BLEU VIOLETTE	RÉFÉRENCE 59579	CDT indicatif 1
	CAFE	RÉFÉRENCE 59582	CDT indicatif 1
	GRIS ARDOISE	RÉFÉRENCE 59584	CDT indicatif 1
	VERT TILLEUL	RÉFÉRENCE 65603	CDT indicatif 1
	JAUNE D'OR	RÉFÉRENCE 65604	CDT indicatif 1
	FUCHSIA	RÉFÉRENCE 65606	CDT indicatif 1
	PARME	RÉFÉRENCE 65607	CDT indicatif 1

## SUPER ECONOMIQUE

### PAQUET DE 24 FEUILLES DESSIN 50X65CM 160GR COULEURS ASSORTIES

**MDS**

VIVES	RÉFÉRENCE 15992	CDT indicatif 1
PASTELS	RÉFÉRENCE 15993	CDT indicatif 1

### PAQUET DE 250 FEUILLES DESSIN 50X65CM 100GR

**MDS**

COULEURS	RÉFÉRENCE 22737	CDT indicatif 1
----------	--------------------	-----------------------



# PAPIERS EN FEUILLES MI-TEINTES

## FEUILLE MI-TEINTE 50X65CM 160GR



	BLANC	RÉFÉRENCE 271-104	CDT indicatif 25
	CACHOU	RÉFÉRENCE 321-034	CDT indicatif 25
	CHANVRE CLAIR	RÉFÉRENCE 321-044	CDT indicatif 25
	GRIS TRIANON	RÉFÉRENCE 321-054	CDT indicatif 25
	GRIS ARDOISE	RÉFÉRENCE 321-064	CDT indicatif 25
	ROSE MURAILLE	RÉFÉRENCE 321-074	CDT indicatif 25
	ROSE FONCÉ	RÉFÉRENCE 321-084	CDT indicatif 25
	TERRE DE SIENNE	RÉFÉRENCE 321-094	CDT indicatif 25
	SAUMON	RÉFÉRENCE 321-104	CDT indicatif 25
	VERT POMME	RÉFÉRENCE 321-154	CDT indicatif 25
	VERT AMANDE	RÉFÉRENCE 321-164	CDT indicatif 25
	BLEU CLAIR	RÉFÉRENCE 321-174	CDT indicatif 25
	HAVANE CLAIR	RÉFÉRENCE 321-184	CDT indicatif 25
	ROUGE VIF	RÉFÉRENCE 321-204	CDT indicatif 25
	BLEU OUTREMER	RÉFÉRENCE 321-264	CDT indicatif 25
	CITRONNELLE	RÉFÉRENCE 321-274	CDT indicatif 25
	BLEU AZUR	RÉFÉRENCE 321-294	CDT indicatif 25
	LILAS	RÉFÉRENCE 321-304	CDT indicatif 25
	AURORE	RÉFÉRENCE 321-314	CDT indicatif 25
	LYS	RÉFÉRENCE 321-324	CDT indicatif 25
	IVOIRE	RÉFÉRENCE 321-334	CDT indicatif 25
	COQUILLE	RÉFÉRENCE 321-344	CDT indicatif 25
	GRIS PERLE	RÉFÉRENCE 321-354	CDT indicatif 25



	GRIS FLANELLE	RÉFÉRENCE 321-364	CDT indicatif 25
	TERRE ROUGE	RÉFÉRENCE 321-374	CDT indicatif 25
	SEPIA	RÉFÉRENCE 321-404	CDT indicatif 25
	ANIS	RÉFÉRENCE 321-704	CDT indicatif 25
	MYRTILLE	RÉFÉRENCE 321-724	CDT indicatif 25
	FRAMBOISE	RÉFÉRENCE 321-734	CDT indicatif 25
	GRIS CLAIR	RÉFÉRENCE 331-424	CDT indicatif 25
	GRIS FUME	RÉFÉRENCE 331-434	CDT indicatif 25
	NOIR	RÉFÉRENCE 361-014	CDT indicatif 25
	BOUTON D'OR	RÉFÉRENCE 321-114	CDT indicatif 25
	LICHEN	RÉFÉRENCE 321-124	CDT indicatif 25
	ORANGE	RÉFÉRENCE 321-134	CDT indicatif 25
	MAIS	RÉFÉRENCE 321-144	CDT indicatif 25
	VIOLET	RÉFÉRENCE 321-214	CDT indicatif 25
	JAUNE SOLEIL	RÉFÉRENCE 321-224	CDT indicatif 25
	VERT BILLARD	RÉFÉRENCE 321-234	CDT indicatif 25
	BLEU TURQUOISE	RÉFÉRENCE 321-244	CDT indicatif 25
	COQUELICOT	RÉFÉRENCE 321-254	CDT indicatif 25
	GRIS CIEL	RÉFÉRENCE 331-414	CDT indicatif 25
	GRIS CHINE	RÉFÉRENCE 331-444	CDT indicatif 25
	VERT OCEAN	RÉFÉRENCE 331-454	CDT indicatif 25
	LIE DE VIN	RÉFÉRENCE 331-494	CDT indicatif 25



Papier de **160g/m<sup>2</sup>**, il offre un **grain fin**. Gélatiné à cœur, il révèle des **couleurs éclatantes**. Sa forte teneur en coton (55%) lui confère sa résistance mécanique et le rend apte au pliage. C'est un papier permanent, **conforme à la norme ISO97006**. Il est **sans acide** et **sans azurant** optique, avec réserve alcaline et traitement antifongique.



# PAPIERS EN FEUILLES

## VIVALDI FEUILLE 50X65CM 240GR

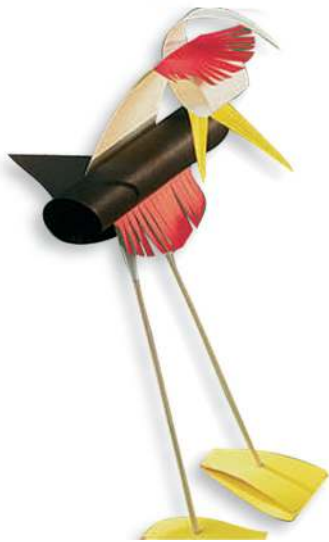

240 g



Iris Vivaldi® est une collection de papier lisse offset déclinée en couleurs vives et éclatantes et en couleurs fluo. Colorée en pâte, la ligne Vivaldi est fabriquée sans azurant optique.

Elle est idéale pour le dessin, les travaux manuels, les collages, les découpages, la décoration et l'impression.

	RÉFÉRENCE	CDT indicatif
BLANC	40354	25
CREME	40355	25
JAUNE PAILLE	40356	25
JAUNE CANARI	40357	25
JAUNE D'OR	40358	25
ORANGE	40362	25
ROSE PETALE	40363	25
ROSE FUCHSIA	40364	25
ROUGE	40368	25
LILAS	40370	25
VIOLET	40371	25
BLEU CIEL	40373	25
BLEU AZUR	40375	25
BLEU TURQUOISE	40378	25
VERT POMME	40380	25
VERT FRANC	40382	25
VERT MOUSSE	40383	25
VERT FORET	40384	25
CUIR	40385	25
NOISETTE	40386	25
CHOCOLAT	40387	25
GRIS CLAIR	40388	25
GRIS FONCE	40389	25
NOIR	40391	25
JAUNE FLUO	403809	25
ORANGE FLUO	403810	25
ROSE FLUO	403812	25
VERT FLUO	403816	25





**CANSON**<sup>®</sup>  
espaces libres de créativité



## CARTONS ONDULÉS

ROULEAU  
0,5MX0,70M

		CANSON <sup>®</sup>	
	RÉFÉRENCE	CDT indicatif	
BLANC	992606	10	
ROUGE VIF	992610	10	
ROSE VIF	992657	10	
JAUNE CITRON	992607	10	
BLEU TURQUOISE	992613	10	
NOIR	992620	10	
ORANGE	992609	10	
NATURE	992619	10	
VERT BOUTEILLE	992617	10	
ARGENT	992653	10	
OR	992652	10	



## PAPIERS SOIE

ROULEAU PAPIER SOIE  
0,5MX5M

		CANSON <sup>®</sup>	
	RÉFÉRENCE	CDT indicatif	
ORANGE	992661	10	
BLANC	992659	10	
ROUGE VIF	992662	10	
LILAS	992670	10	
JAUNE CITRON	992660	10	
VERT FRANC	992666	10	
OUTREMER	992665	10	
NOIR	992671	10	
TURQUOISE	992664	10	
VERT FOUGERE	992667	10	
ROSE	992668	10	
FUCHSIA	992669	10	

## FEUILLES PAPIER MULTI USAGES

PACK DE 5 FEUILLES  
COULEURS ASSORTIES

		CANSON <sup>®</sup>	
	RÉFÉRENCE	CDT indicatif	
MOUSSE 20X29CM	992810	10	
PAPIER GOMME A4	992-702	10	
PAPIER VITRAIL A4	992-700	10	
PAPIER METAL A4	992-701	10	

## FEUILLES PLASTIQUE

SACHET  
4+4 FEUILLES

SACHET 4 FEUILLES  
PLASTIQUE MAGIQUE  
& 4 FEUILLES MODELE

		APLI	
	RÉFÉRENCE	CDT indicatif	
	15175	1	



139



# LOISIRS CRÉATIFS



1

# PYROGRAVURES

## APPAREILS POUR PYROGRAVURE

1	<b>BLISTER 1 PYROGRAVEUR</b> + 7 EMBOUTS	RÉFÉRENCE 784920	CDT indicatif 1	<b>GRAINE CREATIVE</b> ON A TOUS DU TALENT
2	<b>1 POSTE</b>	RÉFÉRENCE 4940002	CDT indicatif 1	<b>DALBE</b>
3	<b>2 POSTES</b>	RÉFÉRENCE 4940003	CDT indicatif 1	<b>DALBE</b>
	<b>MANCHE PORTE-POINTE</b> (AVEC FIL & PRISE)	RÉFÉRENCE 4940026	CDT indicatif 1	<b>DALBE</b>
4	<b>KIT GRAVURE</b> SUR VERRE	RÉFÉRENCE 790002	CDT indicatif 1	<b>GRAINE CREATIVE</b> ON A TOUS DU TALENT

## POINTES POUR PYROGRAVURE

5	<b>N° 21</b> COURBE	RÉFÉRENCE 4940007	CDT indicatif 1	<b>DALBE</b>
6	<b>N° B21</b> BOULE 1MM	RÉFÉRENCE 4940013	CDT indicatif 1	<b>DALBE</b>
7	<b>N° T20</b> COUPEAU PLAT FIN	RÉFÉRENCE 4940019	CDT indicatif 1	<b>DALBE</b>
8	<b>N° P20</b> BRUNISSEUR DES FONDS	RÉFÉRENCE 4940021	CDT indicatif 1	<b>DALBE</b>
9	<b>N° S32</b> GRAVURE POLYSTYRENE	RÉFÉRENCE 4940033	CDT indicatif 1	<b>DALBE</b>
10	<b>LOT 4 EMBOUTS</b> TECHNIQUE PYROGRAVEUR	RÉFÉRENCE 784930	CDT indicatif 5	<b>GRAINE CREATIVE</b> ON A TOUS DU TALENT
11	<b>LOT 4 EMBOUTS</b> DECORATIFS PYROGRAVEUR	RÉFÉRENCE 784931	CDT indicatif 5	<b>GRAINE CREATIVE</b> ON A TOUS DU TALENT



2

CE MATÉRIEL DE PYROGRAVURE COMPREND :  
UN TRANSFORMATEUR AVEC VOYANT INTERRUPTEUR,  
UNE SORTIE BASSE TENSION AVEC RÉGLAGE 6V - 8V - 10V - 12V, UN MÂCHE PYRO.  
UNE POINTE UNIVERSELLE N°21, UNE RONDELLE PROTECTION ET UN SUPPORT DE  
MANCHE.  
L'APPAREIL PYRO. R200 PERMET DE FAIRE FONCTIONNER DIFFÉRENTES POINTES  
POUR LA PYROGRAVURE, UNE PYRO-SCIE ÉLECTRIQUE AVEC FIL DE 11/100, 20/100  
OU 32/100 ET ENFIN DIFFÉRENTES GOUGES.



3

CE MATÉRIEL DE PYROGRAVURE COMPREND :  
UN TRANSFORMATEUR AVEC VOYANT INTERRUPTEUR, LIVRÉ AVEC UN SEUL MANCHE,  
UN MÂCHE PYRO., UNE POINTE UNIVERSELLE N°21, UNE RONDELLE PROTECTION  
ET UN SUPPORT DE MANCHE. IL COMPREND DEUX SORTIES BASSE TENSION AVEC  
RÉGLAGE 6V - 8V - 10V - 12V. UTILISATION 6V - 8V - 10V EN CONTINU. UTILISATION  
SUR RÉGLAGE 12V : 1 HEURE MAXI.  
L'APPAREIL PYRO. R300 PERMET DE FAIRE FONCTIONNER DIFFÉRENTES POINTES  
POUR LA PYROGRAVURE, UNE PYRO-SCIE ÉLECTRIQUE AVEC FIL DE 11/100, 20/100 OU  
32/100 ET ENFIN DIFFÉRENTS GOUGES.



4

COFFRET GRAVURE SUR VERRE,  
IDÉAL POUR DÉBUTER.  
CONTIENT L'APPAREIL DE GRAVURE,  
LES FRAISES, 1 SUPPORT EN VERRE  
À DÉCORER ET 1 NOTICE.



POINTE BISEAUTÉE POUR TRAITS FINS,  
ÉPAIS, POINTS, PLEINS ET DÉLIÉS.



ELLE PERMET DE TRACER DES POINTS  
OU ÉCRITURE DE 1MM D'ÉPAISSEUR.



ELLE PERMET DE TRACER DES TRAITS  
FINS COURBES ET HACHURES FINES.



ELLE PERMET DE FONCER LE BOIS (SANS  
APPUYER) RÉALISER DES OMBRES.



ELLE PERMET DE TRAVAILLER LE POLYSTYRÈNE.



10



11



Masques



Pochoirs  
Enfants

 **GRAINE  
CREATIVE**  
ON A TOUS DU TALENT

[www.grainecreative.com](http://www.grainecreative.com)

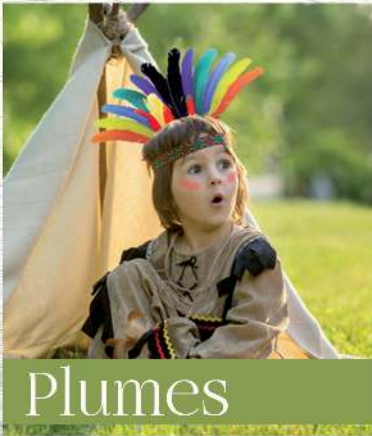

Plumes

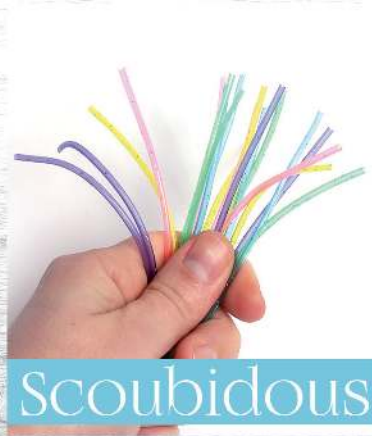

Scoubidous

Une marque française qui démocratise les loisirs créatifs pour tous, distribuée par PW International & DTM Loisirs créatifs.

Que l'on soit créateur d'un jour ou passionné de toujours, on peut tous créer quelque chose de ses mains...

Et nous vous faisons la promesse :  
« **ON A TOUS DU TALENT** »

 **l'As de  
Trèfle**



**LIVRAISON SUR LES 5 ARCHIPELS.**

**PLUS DE RENSEIGNEMENTS  
AUPRÈS DE VOTRE COMMERCIAL.**

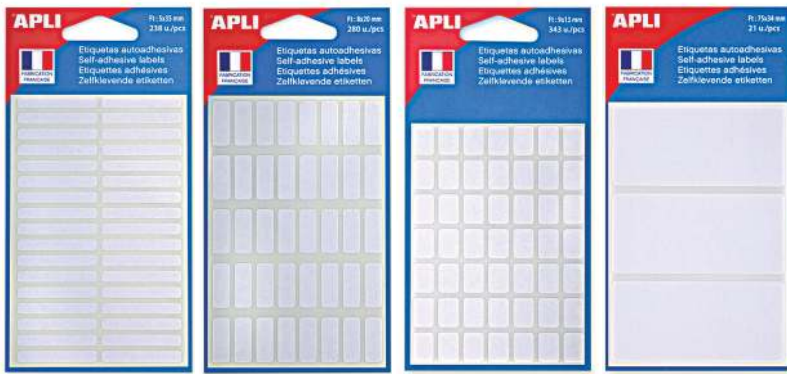

1

2

3

4



5

6

7

## GOMMETTES THÉMATIQUES : APPRENDRE N'A JAMAIS ÉTÉ AUSSI AMUSANT !

Gommettes échenillées : faciles à détacher de leur support  
Adhésif enlevable : se colle et se décolle facilement,  
permet à l'enfant de corriger si il se trompe, n'abîme pas les meubles ni les murs.



## ÉTIQUETTES GOMMETTES

### SACHET ÉTIQUETTES BLANCHES

**APLI**

	RÉFÉRENCE	CDT indicatif
1 SACHET DE 238 ÉTIQUETTES BLANCHES 5X35MM	111955	5
2 SACHET DE 280 ÉTIQUETTES BLANCHES 8X20MM	111917	5
3 SACHET DE 343 ÉTIQUETTES BLANCHES 9X13MM	111908	5
4 SACHET DE 21 ÉTIQUETTES BLANCHES 34X75MM	111926	5
5 SACHET DE 14 ÉTIQUETTES BLANCHES 50X77MM	111957	5
6 SACHET DE 539 ÉTIQUETTES RONDES BLANCHES Ø8MM	111830	5

### SACHET ÉTIQUETTES ÉCOLIER GRISES

**APLI**

	RÉFÉRENCE	CDT indicatif
7 SACHET DE 20 ÉTIQUETTES ÉCOLIER LIGNEE GRISES 37X55MM	011340	60

### SACHET ÉTIQUETTES IMPRIMÉES / THÉMATIQUES

**APLI**

	RÉFÉRENCE	CDT indicatif
8 SACHET DE 320 ADHESIVETTES CODE DE LA ROUTE	10116A	10
9 GOMMETTES X540 ANIMAUX DOMESTIQUES	119277	5
10 SACHET DE 180 GOMMETTES ANIMAUX SAUVAGES	119304	5
11 SACHET DE 240 GOMMETTES ANIMAUX DE LA FERME	119303	5



**APLI**



# ÉTIQUETTES GOMMETTES

## ÉTIQUETTES THÉMATIQUES ÉDUCATIVES ENLEVABLES

**APLI**

1	POCHETTE DE 51 GOMMETTES METEO	RÉFÉRENCE 12946A	CDT indicatif 5
2	SACHET DE 300 GOMMETTES ALPHABET	RÉFÉRENCE 119260	CDT indicatif 5
3	POCHETTE DE 144 GOMMETTES LE VISAGE	RÉFÉRENCE 11927	CDT indicatif 5
4	POCHETTE DE 156 GOMMETTES LE CORPS	RÉFÉRENCE 11928	CDT indicatif 5
5	SACHET DE 3636 GOMMETTES SPECIAL ECOLES MOTIFS & FORMES ASSORTIES	RÉFÉRENCE 119240	CDT indicatif 50
6	POCHETTE DE 7410 GOMMETTES MOTIFS & FORMES ASSORTIES	RÉFÉRENCE 101637	CDT indicatif 5



1



2



3

## ÉTIQUETTES COULEURS & FORMES

**APLI**

7	SACHET DE 385 ÉTIQUETTES RONDES ASSORTIES Ø8 MM	RÉFÉRENCE 100624	CDT indicatif 10
8	SACHET DE 52 ADHESIFS MAXI GOMMETTES ASSORTIS	RÉFÉRENCE 119560	CDT indicatif 5
9	SACHET DE 288 ADHESIFS ÉTOILES OR-ARGENT ASSORTIS PETIT MODELE	RÉFÉRENCE 119226	CDT indicatif 10
10	SACHET DE 128 ADHESIFS ÉTOILES OR-ARGENT ASSORTIS GRAND MODELE	RÉFÉRENCE 119225	CDT indicatif 10
11	SACHET DE 1040 ADHESIFS ROUNDS ASSORTIS	RÉFÉRENCE 119219	CDT indicatif 5
12	SACHET DE 1120 ADHESIFS CŒUR / CLOCHETTES ASSORTIS	RÉFÉRENCE 119231	CDT indicatif 5
13	SACHET DE 1260 ADHESIFS CARRÉS ASSORTIS	RÉFÉRENCE 119220	CDT indicatif 5
14	SACHET DE 1440 ADHESIFS RECTANGLES ASSORTIS	RÉFÉRENCE 119221	CDT indicatif 5
15	SACHET DE 1200 ADHESIFS TRIANGLES ASSORTIS	RÉFÉRENCE 119232	CDT indicatif 5



4



5



6

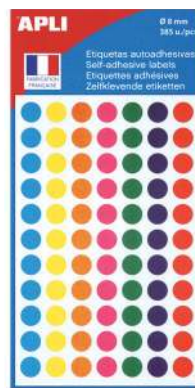

7



8



9



11



12



13



14



15

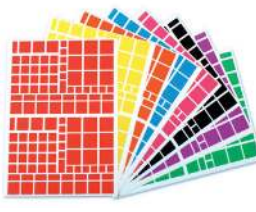

PETITS MATÉRIELS

ÉCRITURE

FOURNITURES DE BUREAU

PAPIER

LOISIRS CRÉATIFS

BUREAUTIQUE

MULTIMÉDIA

LIBRAIRIE

# ÉTIQUETTES GOMMETTES

## ÉTIQUETTES COULEURS & FORMES (SUITE)

**APLI**

1	LOT DE 4 ROULEAUX DE 1357 GOMMETTES COULEURS & FORMES ASSORTIES	RÉFÉRENCE 10753	CDT indicatif 1
	2	SACHET DE 660 ÉTIQUETTES EDUCATIVES CHIFFRES NOMBRE 0-10	RÉFÉRENCE 11678
3	SACHET DE 576 ÉTIQUETTES EDUCATIVES ENLEVABLES SOURIRE	RÉFÉRENCE 11680	CDT indicatif 10

1

GOMMETTES PAR ROULEAU :  
1 357 gommettes par rouleau, 1 couleur par rouleau. Planches prédécoupées 15 x 11,5 cm pour une distribution pratique et économique à chaque enfant.

## POCHETTES / SACHETS DE MAXI-GOMMETTES

**APLI**

4	POCHETTE DE 192 FORMES GEOMETRIQUES ASSORTIES	RÉFÉRENCE 101665	CDT indicatif 5
	5	POCHETTE DE 132 JARDIN	RÉFÉRENCE 101666
6	POCHETTE DE 22 FRUITS	RÉFÉRENCE 12823A	CDT indicatif 5
7	POCHETTE DE 24 TRANSPORT	RÉFÉRENCE 12824	CDT indicatif 5
8	POCHETTE DE 36 FRUITS ET LEGUMES	RÉFÉRENCE 16623A	CDT indicatif 5
9	POCHETTE DE 28 ANIMAUX	RÉFÉRENCE 12825A	CDT indicatif 5
10	LOT 12 THEMES GOMMETTES LOISIRS	RÉFÉRENCE 100630	CDT indicatif 10

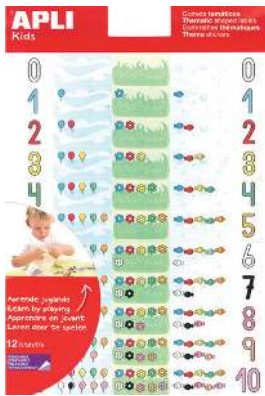

2

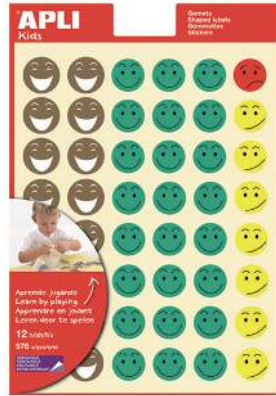

3

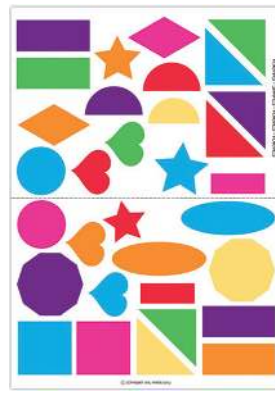

4



5



6



7



8



9



10



## PINCEAUX À COLLE

	MDS	
	RÉFÉRENCE	CDT indicatif
1 LOT 10 PINCEAUX MANCHE LONG BOIS	51063	50
	<b>FAPI</b>	
2 ROULEAU A PEINDRE 45MM	753P-05	50
3 ROULEAU A PEINDRE 60MM	753G-05	50
SACHET 10 MANCHONS 45MM	SAC-P	10
SACHET 10 MANCHONS 60MM	SAC-G	10

## POCHOIRS BROSSES RONDES

	MDS	
	RÉFÉRENCE	CDT indicatif
4 N°4	24169	10
5 N°6	24170	10
6 N°8	24171	10

## PINCEAUX AQUARELLE

	MDS	
	RÉFÉRENCE	CDT indicatif
7 N°2	22571	10
N°4	22572	10
N°6	22573	10
N°8	22574	10
N°10	22575	10
N°12	22576	10
N°14	22577	10
N°16	22578	10
N°18	22579	10
N°20	22580	10
N°22	22581	10



7



Fabrication européenne



# PINCEAUX BROSSÉ

## 1 EN SOIE DE PORC

MDS

N°	RÉFÉRENCE	CDT indicatif
N°2	24147	10
N°4	24148	10
N°6	24149	10
N°8	24150	10
N°10	24151	10
N°12	24152	10
N°14	24153	10
N°16	24154	10
N°18	24155	10
N°20	24156	10



1



2

3

4

5



# POCHETTES DE PINCEAUX

## POCHETTES DE 3 PINCEAUX

pebéo

N°	RÉFÉRENCE	CDT indicatif
2 SOIE BLANC PLAT N°4, 10, 18	951100	10
3 POLYAMIDE DORE ROND N°000, 2, 6	951130	10
4 POLYAMIDE DORE PLAT N°4, 10, 18	951120	10
5 POCHOIR N°4, 10, 16	951190	10



6



7



8



9

## POCHETTES DE 6 PINCEAUX

pebéo

N°	RÉFÉRENCE	CDT indicatif
6 POLYAMIDE DORE ROND N°000, 0, 2, 4, 6, 8	951150	10
7 POLYAMIDE DORE PLAT N°0, 2, 4, 10, 12, 18	951140	10

## POCHETTES DE 8 PINCEAUX

pebéo

N°	RÉFÉRENCE	CDT indicatif
8 POLYAMIDE DORE PLAT N°2, 4, 10, 18 + ROND N°0,4,6,8	951160	10
9 POLYAMIDE 3 PLAT + 3 ROND + 1 EVENTAIL + 1 FILET	951170	10



10



11

STAEOTLER®



# PINCEAUX À RÉSERVOIR D'EAU

STAEOTLER®

N°	RÉFÉRENCE	CDT indicatif
10 BLISTER 1 PINCEAU	949BK-1C	12
11 BLISTER 4 PINCEAUX	949SBK4-C	12

## ACCESSOIRES DE PEINTURE

### BOÎTES RANGEMENT POLYPRO

1	<b>PETIT MODELE</b> 26X17X13CM	RÉFÉRENCE 782F	CDT indicatif 27	<b>FAPI</b>
2	<b>GRAND MODELE</b> 34X21X17CM	RÉFÉRENCE 783F	CDT indicatif 12	<b>FAPI</b>
3	<b>6 LITRES ASSORTIES</b> ROUGE VERT JAUNE BLEU AVEC COUVERCLE	RÉFÉRENCE 786F	CDT indicatif 14	<b>FAPI</b>
4	<b>14 LITRES ASSORTIES</b> ROUGE VERT JAUNE BLEU AVEC COUVERCLE	RÉFÉRENCE 787F	CDT indicatif 10	<b>FAPI</b>

### TABLIERS

5	<b>SPECIAL GOUACHE</b> PLASTIQUE	RÉFÉRENCE 658100	CDT indicatif 25	<b>Omyacolier</b>
6	<b>TABLIER PEINTURE EARLY AGE</b> 82-110CM DES 1 AN	RÉFÉRENCE 820310	CDT indicatif 10	<b>Maped</b>
7	<b>TABLIER PEINTURE COLOR PEPS</b> 102-128CM DES 4 ANS	RÉFÉRENCE 820410	CDT indicatif 10	<b>Maped</b>

### PALETTES À DESSIN

8	<b>OVALE 17 COMPARTIMENTS</b> 25X15CM	RÉFÉRENCE 765F	CDT indicatif 10	<b>FAPI</b>
9	<b>OVALE PLASTIQUE LISSE</b> 1 TROU	RÉFÉRENCE 752M	CDT indicatif 20	<b>FAPI</b>
10	<b>RECTANGLE 6 COMPARTIMENTS</b> 22X15CM	RÉFÉRENCE 763	CDT indicatif 10	<b>FAPI</b>



### VERNIS

11	<b>VERNIS GOUACHE / ACRYLIQUE</b> FLACON 1 LITRE	RÉFÉRENCE 65051	CDT indicatif 12	<b>LFC</b>
12	<b>VERNIS GOUACHE</b> FLACON 1 LITRE	RÉFÉRENCE 267	CDT indicatif 1	<b>pêbéo</b>

### PEINTURES LOISIRS CRÉATIFS

#### TISSUS

13	<b>BOITE DE 15 PASTELS</b> FABRIC FUN POUR TISSU FIXATION AU FER À REPASSER	RÉFÉRENCE PTS-15	CDT indicatif 12	<b>Pentel</b>
14	<b>BOITE DE 12 FEUTRES TISSU</b> SETASKRIB COUL. ASSORTIES	RÉFÉRENCE 126	CDT indicatif 1	<b>pêbéo</b>

#### SOIE

15	<b>CERNE RELIEF VITRAIL</b> 20ML IMITATION PLOMB	RÉFÉRENCE 772	CDT indicatif 6	<b>pêbéo</b>
16	<b>GUTTA INCOLORE A L'EAU</b> TUBE 20ML INCOLORE	RÉFÉRENCE 147-01	CDT indicatif 6	<b>pêbéo</b>

# PEINTURES LOISIRS CRÉATIFS

## ENCRE

**1** BOITE DE 10 FLACONS COLOREX 45ML ENCRE A DESSINER COUL. ASSORTIES

RÉFÉRENCE	355	CDT indicatif	1	<b>pebeo</b>
-----------	-----	---------------	---	--------------

## VITRAIL

**2** BOITE DE 10 FLACONS VITRAIL A SOLVANT 45ML COULEURS ASSORTIES

RÉFÉRENCE	090	CDT indicatif	1	<b>pebeo</b>
-----------	-----	---------------	---	--------------

**3** BOITE DE 10 FLACONS SETACOLOR TISSUS 45ML COULEURS ASSORTIES

RÉFÉRENCE	075	CDT indicatif	1	<b>pebeo</b>
-----------	-----	---------------	---	--------------

## TABLEAU NOIR

**4** PEINTURE A FAIRE LES TABLEAUX NOIR 250ML

RÉFÉRENCE	34004	CDT indicatif	3	<b>MDS</b>
-----------	-------	---------------	---	------------

## MAGNÉTIQUE

**5** PEINTURE MAGNETIQUE NOIR POUR TABLEAU 250ML

RÉFÉRENCE	38001	CDT indicatif	12	<b>MDS</b>
-----------	-------	---------------	----	------------

## 3D

**6** LOT DE 5 FLACONS 3D 250ML

RÉFÉRENCE	A3510	CDT indicatif	12	<b>MDS</b>
-----------	-------	---------------	----	------------

## VOLUMIQUE

**7** LOT DE 5 FLACONS 250ML

RÉFÉRENCE	A3710	CDT indicatif	12	<b>MDS</b>
-----------	-------	---------------	----	------------



# PEINTURES PASTILLES / TUBES

## GOUACHE EN PASTILLES

**8** BOITE 12 PASTILLES GOUACHE Ø30MM + PINCEAU

RÉFÉRENCE	GC1007	CDT indicatif	36	<b>ANHUI 1<sup>er</sup> PRIX</b>
-----------	--------	---------------	----	----------------------------------

**9** BOITE 12 PASTILLES Ø30MM GIOTTO + PINCEAU

RÉFÉRENCE	351200	CDT indicatif	10	<b>Omyacolor</b>
-----------	--------	---------------	----	------------------

**10** BOITE 12 PASTILLES Ø23MM + 1 PINCEAU

RÉFÉRENCE	KR971351	CDT indicatif	10	<b>KEYROAD</b>
-----------	----------	---------------	----	----------------

## GOUACHE EN TUBES

**11** BOITE 5 TUBES GOUACHE 10ML COULEURS PRIMAIRES

RÉFÉRENCE	KR971509	CDT indicatif	20	<b>KEYROAD 1<sup>er</sup> PRIX</b>
-----------	----------	---------------	----	------------------------------------

**12** BLISTER DE 5 TUBES 10ML GIOTTO EXTRA FINE

RÉFÉRENCE	654400	CDT indicatif	20	<b>Omyacolor</b>
-----------	--------	---------------	----	------------------

**13** BOITE CRISTAL DE 5 TUBES 10ML + 1 PALETTE PEBEO

RÉFÉRENCE	633551	CDT indicatif	10	<b>pebeo</b>
-----------	--------	---------------	----	--------------

**14** BOITE CRISTAL DE 10 TUBES 10ML GIOTTO EXTRA FINE

RÉFÉRENCE	3019000	CDT indicatif	48	<b>Omyacolor</b>
-----------	---------	---------------	----	------------------

**15** BOITE CRISTAL DE 10 TUBES 10ML

RÉFÉRENCE	678000	CDT indicatif	10	<b>pebeo</b>
-----------	--------	---------------	----	--------------



# Setacolor *opaque*

COULEURS À L'EAU POUR TISSUS OPAQUES ET COUVRANTES, VIVES ET INTENSES.

LES COULEURS SETACOLOR OPAQUE S'APPLIQUENT SUR UN SUPPORT TISSU PRÉLAVÉ, FIN, ÉPAIS, CLAIR OU FONCÉ : COTON, LAINE, COTON-LAINE, MAILLE, JERSEY, VELOURS, JACQUARD, POLYESTER, MÉLANGES DE FIBRES, NON TISSÉES ET MÊME LE CUIR.



1

2

## Setacolor *Tissus clairs*

COULEURS À L'EAU DÉDIÉES À LA DÉCORATION DES TEXTILES CLAIRS. ÉCLATANTES, MATES ET LUMINEUSES. D'UNE TEXTURE LÉGÈRE, LES COULEURS SETACOLOR TISSUS CLAIRS N'ALTÈRENT PAS LA SOUPLÉSSE ET LA FINESSSE DES ÉTOFFES. MISCIBLES ENTRE ELLES. EXCELLENTE RÉSISTANCE À LA LUMIÈRE. SÉCHAGE : EN 1 HEURE À L'AIR. SUPPORTS : LA PLUPART DES TISSUS FINS, ÉPAIS ET CLAIRS, À FIBRES NATURELLES OU SYNTHÉTIQUES, PRÉLAVÉS. COULEURS PRÊTES À L'EMPLOI.

# Tactil color



3



COULEURS OPAQUES AVEC UN FORT POUVOIR COUVRANT, NE COULENT PAS, NE CRAQUELLENT PAS EN ÉPAISSEUR. SÉCHAGE : LE SÉCHAGE EST DE 30 MINUTES À 24 HEURES SELON L'ÉPAISSEUR DE LA PEINTURE. NETTOYAGE : À L'EAU SAVONNEUSE. NORME : CONFORME À LA NORME EUROPÉENNE EN71 DU JOUET (CE).

## GOUACHES AUX DOIGTS

### PACK COULEURS ASSORTIES

3 PACK DE 6 GOUACHES AUX DOIGTS POT 100ML  
■ ■ ■ ■ ■ ■

RÉFÉRENCE  
534100

CDT indicatif  
9









# pébéo



## PEINTURES SETACOLOR



### 1 TISSUS OPAQUE 1L

pébéo

	NOIR	RÉFÉRENCE 293-19	CDT indicatif 6
	VERT VEGETAL	RÉFÉRENCE 293-82	CDT indicatif 6
	ROUGE	RÉFÉRENCE 293-80	CDT indicatif 6
	BLANC TITANE	RÉFÉRENCE 293-10	CDT indicatif 6
	BLEU COBALT	RÉFÉRENCE 293-11	CDT indicatif 6
	BOUTON D'OR	RÉFÉRENCE 293-13	CDT indicatif 6
	CHOCOLAT	RÉFÉRENCE 293-88	CDT indicatif 6

### 2 TISSUS CLAIRS 1L

pébéo

	BLEU COBALT	RÉFÉRENCE 366-11	CDT indicatif 6
	BLEU OUTREMER	RÉFÉRENCE 366-12	CDT indicatif 6
	BOUTON D'OR	RÉFÉRENCE 366-13	CDT indicatif 6
	JAUNE CITRON	RÉFÉRENCE 366-17	CDT indicatif 6
	NOIR	RÉFÉRENCE 366-19	CDT indicatif 6
	CARDINAL	RÉFÉRENCE 366-24	CDT indicatif 6
	FUCHSIA	RÉFÉRENCE 366-49	CDT indicatif 6

PETITS MATÉRIELS

ÉCRITURE

FOURNITURES DE BUREAU

PAPIER

LOISIRS CRÉATIFS

BUREAUTIQUE















MULTIMÉDIA

LIBRAIRIE

# PEINTURES GOUACHE

## GIOTTO ELIOS 1L

Omyacolor

	RÉFÉRENCE	CDT indicatif
 CYAN	533315	6
 BLANC	533301	6
 JAUNE	533302	6
 JAUNE OR	533304	6
 ORANGE	533305	6
 ROSE	533306	6
 ROUGE VERMILLON	533307	6
 ROUGE ECARLATE	533308	6
 MAGENTA	533310	6
 VERT PRINTEMPS	533311	6
 VERT FRANC	533312	6
 BLEU OUTREMER	533317	6
 VIOLET	533319	6
 NOIR	533324	6
 MARRON	533328	6















# GIOTTO

Gouache prête à l'emploi !



## EXTRA QUALITY SUPER CONCENTRÉE 1L

Omyacolor

	RÉFÉRENCE	CDT indicatif
 BLANC	533401	6
 JAUNE	533402	6
 JAUNE D'OR	533403	6
 ORANGE	533405	6
 ROSE	533406	6
 ROUGE VERMILLON	533407	6
 ROUGE ECARLATE	533408	6
 MAGENTA	533410	6
 VERT PRINTEMPS	533411	6
 VERT	533412	6
 CYAN	533415	6
 BLEU OUTREMER	533417	6
 VIOLET	533419	6
 NOIR	533424	6
 MARRON	533428	6

## POMPES POUR FLACON

LOT DE 5 **MDS**  
 1 GOUACHE & COLLE 250ML À 1L

RÉFÉRENCE	CDT indicatif
311132	15



# GIOTTO











Omyacolor



# PEINTURES GOUACHE

## SOLUGOUACHE GOUACHE CONCENTRÉE 1L









**pibéo**

	RÉFÉRENCE	CDT indicatif
 BLANC	058111	6
 NOIR	058123	6
 ORANGE	058132	6
 MARRON FONCÉ	058138	6
 VERT CLAIR	058143	6
 VIOLET	058147	6
 JAUNE PRIMAIRE	058148	6
 BLEU PRIMAIRE	058149	6
 ROUGE PRIMAIRE	058150	6



## PAILLETTÉES 250ML





Omyacolor

	RÉFÉRENCE	CDT indicatif
 OR	531201	8
 ARGENT	531202	8
 MAGENTA	531203	8
 CYAN	531204	8
 VERT FRANC	531205	8
 ROUGE	531206	8
 BRONZE	531207	8
 BLEU FONCÉ	531208	8



## FLUO 250ML



Omyacolor

	RÉFÉRENCE	CDT indicatif
 JAUNE	531101	8
 VERT	531102	8
 ORANGE	531103	8
 ROSE	531104	8



## MÉTAL 250ML





Omyacolor

	RÉFÉRENCE	CDT indicatif
 OR	531401G	8
 ARGENT	531402	8



## NACRÉES 250ML











Omyacolor

	RÉFÉRENCE	CDT indicatif
 BLANC	531301	8
 MAGENTA	531302	8
 VERT	531303	8
 CYAN	531304	8

# PEINTURES ACRYLIQUE

## ACRYLIQUE 250ML









Omyacolor

	BLANC	RÉFÉRENCE 534001	CDT indicatif 8
	JAUNE PRIMAIRE	RÉFÉRENCE 534002	CDT indicatif 8
	ROUGE	RÉFÉRENCE 534008	CDT indicatif 8
	MAGENTA	RÉFÉRENCE 534010	CDT indicatif 8
	VERT FRANC	RÉFÉRENCE 534012	CDT indicatif 8
	CYAN	RÉFÉRENCE 534015	CDT indicatif 8
	NOIR	RÉFÉRENCE 534024	CDT indicatif 8
	MARRON	RÉFÉRENCE 534028	CDT indicatif 8
	OR	RÉFÉRENCE 533800	CDT indicatif 8
	ARGENT	RÉFÉRENCE 533900	CDT indicatif 8



## ACRYLIQUE 500ML

Omyacolor

	BLANC	RÉFÉRENCE 533701	CDT indicatif 6
	JAUNE PRIMAIRE	RÉFÉRENCE 533702	CDT indicatif 6
	ROUGE	RÉFÉRENCE 533708	CDT indicatif 6
	MAGENTA	RÉFÉRENCE 533710	CDT indicatif 6
	VERT FRANC	RÉFÉRENCE 533712	CDT indicatif 6
	CYAN	RÉFÉRENCE 533715	CDT indicatif 6
	NOIR	RÉFÉRENCE 533724	CDT indicatif 6
	MARRON	RÉFÉRENCE 533728	CDT indicatif 6
	PACK 8 FLACONS ASSORTIS	RÉFÉRENCE 534200	CDT indicatif 6



# GIOTTO





# GOUACHES SOLIDES EN STICK PLAYCOLOR



1



2



3



4



5



6



7



8



9



10



11

## COULEURS CLASSIQUES ÉTUIS STICKS

	REFFÉRENCE	CDT indicatif
1 6 STICKS POCKET 5GR COULEURS ASSORTIES	10511	24
2 6 STICKS CLASSIQUE 10GR COULEURS ASSORTIES	10711D	48
3 12 STICKS POCKET 5GR COULEURS ASSORTIES	10521	24
4 12 STICKS CLASSIQUE 10GR COULEURS ASSORTIES	10731	12
5 12 STICKS GEANT 40GR COULEURS ASSORTIES	58331	20

## COULEURS MÉTALLIQUES ÉTUIS STICKS

	REFFÉRENCE	CDT indicatif
6 STICKS POCKET 5GR COULEURS ASSORTIES	10351	24
12 STICKS POCKET 5GR COULEURS ASSORTIES	10131D	24
12 STICKS CLASSIQUE 10GR COULEURS ASSORTIES	10121	24

## COULEURS POUR TEXTILES ÉTUIS STICKS

	REFFÉRENCE	CDT indicatif
7 6 STICKS POCKET 5GR COULEURS ASSORTIES	10501D	24
8 6 STICKS CLASSIQUE 10GR COULEURS ASSORTIES	10401D	24
9 12 STICKS POCKET 5GR COULEURS ASSORTIES	10561	24
10 12 STICKS CLASSIQUE 10GR COULEURS ASSORTIES	10461	24

## COULEURS FLUORESCENTES ÉTUIS STICKS

	REFFÉRENCE	CDT indicatif
11 6 STICKS CLASSIQUE FLUO 10GR COULEURS ASSORTIES	10431	24

PETITS MATÉRIELS

ÉCRITURE

FOURNITURES DE BUREAU

PAPIER

LOISIRS CRÉATIFS

BUREAUTIQUE

MULTIMÉDIA

LIBRAIRIE

**Astucieux ce nouveau pack, contenant un assortiment de 12 pains de 350 g.**  
Existe aussi en schoolpack (Boite hermétique de 20 pains de 150 g et 24 emporte-pièces).

**ULTRA SOUPLE !**



**LÉGÈRE !**



**FACILE À MODELER**

Découvrez vite Giotto Patplume, une pâte à modeler exceptionnelle. Grâce à sa texture ultra souple et légère, elle est idéale pour le modelage des plus petits, même pour la réalisation de petits objets. Disponible en 12 couleurs, classiques et fluorescentes, toutes miscibles entre elles. Lavable à l'eau et au savon.

2 - 4 ans

**GIOTTO PATPLUME**

**PÂTE À MODELER GIOTTO PATPLUME**

Pâte à modeler végétale ultra souple. Très bonne plasticité et structure, exceptionnelle également pour la réalisation de petits objets. N'étant pas sensible à la température, elle peut être manipulée pendant de longue durée. Propre et sans odeur, elle ne sèche pas, même à l'air libre. Lavable à l'eau et au savon. Couleurs miscibles entre elles.

**PATPLUME**  
Nouvelle formule !  
sans gluten !  
ne tache pas  
ne sèche pas  
ne colle pas



**CONSERVATION LONGUE DURÉE**



**PATES À MODELER**

**PATPLUME 350GR**

Omyacolor

	NOIR	RÉFÉRENCE 510105	CDT indicatif 12
	ROUGE	RÉFÉRENCE 510102	CDT indicatif 12
	JAUNE	RÉFÉRENCE 510101	CDT indicatif 12
	VERT CLAIR	RÉFÉRENCE 510108	CDT indicatif 12
	BLEU FONCE	RÉFÉRENCE 510103	CDT indicatif 12
	ROSE	RÉFÉRENCE 510109	CDT indicatif 12
	ORANGE	RÉFÉRENCE 510110	CDT indicatif 12
	VERT FONCE	RÉFÉRENCE 510104	CDT indicatif 12
	MARRON	RÉFÉRENCE 510106	CDT indicatif 12
	BLANC	RÉFÉRENCE 510107	CDT indicatif 12
	BLEU CLAIR	RÉFÉRENCE 510112	CDT indicatif 12
	GRIS	RÉFÉRENCE 510113	CDT indicatif 12
	CHAIR	RÉFÉRENCE 510111	CDT indicatif 12
	VIOLET	RÉFÉRENCE 510114	CDT indicatif 12

**PATPLUME PASTEL**

Omyacolor

(10 X 20GR) 200GR ASSORTIS	RÉFÉRENCE 5129000	CDT indicatif 12
----------------------------	----------------------	---------------------

**PATPLUME CLASSIC**

Omyacolor

(18 X 20GR) 360GR ASSORTIES	RÉFÉRENCE 513100	CDT indicatif 12
-----------------------------	---------------------	---------------------

**PATPLUME FLUOS**

Omyacolor

(10 X 20GR) 200GR ASSORTIS	RÉFÉRENCE 513200	CDT indicatif 12
----------------------------	---------------------	---------------------

**PONGO 450GR**

Omyacolor

	MARRON	RÉFÉRENCE 514406	CDT indicatif 12
	BLANC	RÉFÉRENCE 514407	CDT indicatif 12
	ROUGE	RÉFÉRENCE 514402	CDT indicatif 12
	JAUNE	RÉFÉRENCE 514401	CDT indicatif 12
	VERT CLAIR	RÉFÉRENCE 514408	CDT indicatif 12
	BLEU CIEL	RÉFÉRENCE 514412	CDT indicatif 12
	BLEU FONCE	RÉFÉRENCE 514403	CDT indicatif 12
	ROSE	RÉFÉRENCE 514409	CDT indicatif 12
	ORANGE	RÉFÉRENCE 514410	CDT indicatif 12
	GRIS	RÉFÉRENCE 514413	CDT indicatif 12
	NOIR	RÉFÉRENCE 514405	CDT indicatif 12
	VERT FONCE	RÉFÉRENCE 514404	CDT indicatif 12
	VIOLET	RÉFÉRENCE 514414	CDT indicatif 12
	FUCHSIA	RÉFÉRENCE 514415	CDT indicatif 12
	TERRE DE SIENNE BRULEE	RÉFÉRENCE 514416	CDT indicatif 12
	TERRE DE SIENNE	RÉFÉRENCE 514417	CDT indicatif 12

**500GR**

Omyacolor

10 COULEURS ASSORTIES	RÉFÉRENCE 510800	CDT indicatif 12
-----------------------	---------------------	---------------------





## **QUI SOMMES-NOUS ?**

La société L'As de Trèfle Tahiti a été créée en mars 2017. L'activité commerciale a démarré fin août 2017 et emploie depuis 10 salariés, un gérant ainsi que des intérimaires. L'équipe est composée de préparateurs de commandes, contrôleurs, livreurs qui sont tous, à leur niveau, soucieux de la qualité constante du travail à fournir.

## **NOS ENGAGEMENTS**

Proposer un **large choix de produits** pour satisfaire tous les besoins.

Vous présenter **vos meilleures conditions tarifaires** pour respecter vos budgets.

Répondre à vos demandes rapidement. **Être réactif**, vous accompagner et vous conseiller.

Menez notre activité dans le **respect de l'environnement** et en minimisant notre impact.

## ACCESSOIRES SPORT



1	CHRONOMETRE DIGITAL ETANCHE 1/100E HORLOGE CALENDRIER ALARME BOUSSOLE	RÉFÉRENCE FOP200062	CDT indicatif 1	WONDAY
2	BOUSSELE POCHE PLASTIQUE AVEC CORDON	RÉFÉRENCE 4850-01	CDT indicatif 10	WONDAY
3	SIFFLET METAL AVEC CORDON	RÉFÉRENCE FOP800071	CDT indicatif 12	WONDAY
4	SIFFLET A MAIN HYGIENIQUE	RÉFÉRENCE AR008	CDT indicatif 8	MDS
5	BALLON DE FOOTBALL	RÉFÉRENCE B-F	CDT indicatif 1	KHIAN THYE
6	BALLON DE BASKETBALL	RÉFÉRENCE B-B	CDT indicatif 1	KHIAN THYE
7	BALLON DE VOLLEYBALL	RÉFÉRENCE B-V	CDT indicatif 1	KHIAN THYE
8	BALLON DE RUGBY	RÉFÉRENCE B-R	CDT indicatif 1	KHIAN THYE
9	BALLON DE BEACH VOLLEY	RÉFÉRENCE 000055	CDT indicatif 1	MDS
10	FILET PORTE BALLONS (8 A 10 BALLONS)	RÉFÉRENCE 108730	CDT indicatif 1	MDS
11	POMPE PUISSANTE EN ACIER AVEC AIGUILLE	RÉFÉRENCE 172045	CDT indicatif 1	MDS
12	JEU BOWLING AVEC 9 QUILLES PLASTIQUE ET 2 BOULES	RÉFÉRENCE 001629	CDT indicatif 1	MDS
13	VALISE DE 8 BOULES DE PETANQUE PLASTIQUE ET 2 COCHONNETS	RÉFÉRENCE 000627	CDT indicatif 1	MDS
14	DISQUE A LANCER FREESAFE	RÉFÉRENCE 300500	CDT indicatif 1	MDS
15	CORDE A SAUTER INDIVIDUELLE	RÉFÉRENCE 1017-1	CDT indicatif 1	KHIAN THYE
16	LOT DE 6 ELASTIQUES DE SAUT - LONGUEUR 3M	RÉFÉRENCE 504202	CDT indicatif 1	MDS
17	LOT DE 4 CORDES A SAUTER PVC 2.20M AVEC POIGNEE	RÉFÉRENCE 403665	CDT indicatif 1	MDS
18	LOT DE 4 MAXI CORDES A SAUTER 4M	RÉFÉRENCE 803665	CDT indicatif 1	MDS

## ACCESSOIRES MUSIQUE

19	FLUTE PLASTIQUE DOIGTE MODERNE	RÉFÉRENCE 040701	CDT indicatif 10	Maped
20	FLUTE PLASTIQUE DOIGTE BAROQUE	RÉFÉRENCE 040702	CDT indicatif 10	Maped
21	HARMONICA	RÉFÉRENCE 2-400	CDT indicatif 1	KHIAN THYE



# JEUX DIVERS

## JEUX DE SOCIÉTÉ

<b>1</b>	<b>BLISTER 1 JEU DOMINO &amp; BOITE EN BOIS</b>	RÉFÉRENCE 280996	CDT indicatif 12	<b>WDK</b>
<b>2</b>	<b>COFFRET 90 JEUX DE SOCIÉTÉ (DAMES, PETITS CHEVAUX, OIE...)</b>	RÉFÉRENCE 001513FC	CDT indicatif 1	<b>Ferrion cric</b>
<b>3</b>	<b>JEU SCRABBLE CLASSIQUE</b>	RÉFÉRENCE 51332	CDT indicatif 1	<b>France Cartes</b>
<b>4</b>	<b>JEU MONOPOLY CLASSIQUE</b>	RÉFÉRENCE 00009H	CDT indicatif 1	<b>Hasbro</b>

## LOTO / BINGO

<b>5</b>	<b>SACHET DE 90 JETONS NUMEROTES 2 FACES EN BOIS</b>	RÉFÉRENCE BJB90P	CDT indicatif 1	<b>Lotoquine</b>
<b>6</b>	<b>SACHET DE 90 JETONS NUMEROTES EN PVC IVOIRE</b>	RÉFÉRENCE BJP920	CDT indicatif 1	<b>Lotoquine</b>
<b>7</b>	<b>MARQUEUR SPECIAL BINGO 20ML ASSORTIS</b>	RÉFÉRENCE BMA210	CDT indicatif 48	<b>Lotoquine</b>
<b>8</b>	<b>LOT 2 SUPERS MARQUEURS BINGO 45ML</b>	RÉFÉRENCE BMB402	CDT indicatif 16	<b>Lotoquine</b>
<b>9</b>	<b>MALLETTE LOTO 48 48 CARTONS, 90 PIONS, 1 REGLE DE JEU</b>	RÉFÉRENCE 00148D	CDT indicatif 1/6	<b>WDK</b>

## PRÉCISION & PATIENCE

<b>10</b>	<b>JEUX OSSELETS METAL</b>	RÉFÉRENCE 066700	CDT indicatif 1	<b>France Cartes</b>
<b>11</b>	<b>JEUX DE MIKADO</b>	RÉFÉRENCE 280995	CDT indicatif 1	<b>WDK</b>

## JEUX DE CARTES

<b>12</b>	<b>JEU DE 32 CARTES GAULOISE DOS QUADRILLE</b>	RÉFÉRENCE 401402	CDT indicatif 24	<b>France Cartes</b>
<b>13</b>	<b>JEU DE 54 CARTES GAULOISE DOS QUADRILLE</b>	RÉFÉRENCE 400506	CDT indicatif 24	<b>France Cartes</b>
<b>14</b>	<b>JEU DE 7 FAMILLES CLASSIQUES</b>	RÉFÉRENCE 402434	CDT indicatif 24	<b>France Cartes</b>
<b>15</b>	<b>JEU DE TAROT GAULOISE 78 CARTES ECOSSAIS</b>	RÉFÉRENCE 403782	CDT indicatif 24	<b>France Cartes</b>

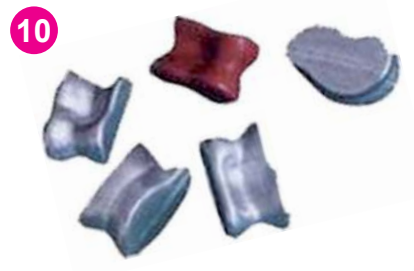

PETITS MATÉRIELS

ÉCRITURE

FOURNITURES DE BUREAU

PAPIER

LOISIRS CRÉATIFS

BUREAUTIQUE

MULTIMÉDIA

LIBRAIRIE

## MATÉRIELS DIDACTIQUES

### ACCESSOIRES EN BOIS

GRAINE  
CREATIVE  
ON A TOUS DU TALENT

1	LOT 100 BATONNETS 155MM	RÉFÉRENCE 102505	CDT indicatif 5
2	LOT 275 BATONNETS TAILLES ASSORTIES	RÉFÉRENCE 102507	CDT indicatif 5

APLI

3	SACHET DE 50 BATONNETS BOIS NATUREL A COLLER	RÉFÉRENCE 13063A	CDT indicatif 1
4	SACHET DE 50 BATONNETS BOIS COLORES A COLLER	RÉFÉRENCE 13064A	CDT indicatif 1

GRAINE  
CREATIVE  
ON A TOUS DU TALENT

5	RONDE Ø55MM H 30MM	RÉFÉRENCE 103001	CDT indicatif 10
6	CŒUR 120X100X35MM	RÉFÉRENCE 103012	CDT indicatif 5
7	OVALE 50X30X20MM	RÉFÉRENCE 103007	CDT indicatif 10
8	OVALE 90X55X40MM	RÉFÉRENCE 103008	CDT indicatif 10
9	LOT 100 PERLES Ø10MM - TROU Ø2MM	RÉFÉRENCE 100810	CDT indicatif 5
10	LOT 50 PERLES Ø18MM - TROU Ø4MM	RÉFÉRENCE 100818	CDT indicatif 5
11	LOT 50 PERLES Ø20MM - TROU Ø4MM	RÉFÉRENCE 100820	CDT indicatif 5
12	LOT 25 PERLES Ø30MM - TROU Ø6MM	RÉFÉRENCE 100830	CDT indicatif 5
13	LOT 575 PERLES DIAMETRES ASSORTIS 8 A 25MM	RÉFÉRENCE 100895	CDT indicatif 1
14	LOT 500 PERLES COULEURS ET DIAMETRES ASSORTIS 10 A 25MM	RÉFÉRENCE 100894	CDT indicatif 1
15	LOT 10 PORTE-CLES ANIMAUX ASSORTIS	RÉFÉRENCE 100917	CDT indicatif 1
16	LOT 10 PORTE-CLES RONDS	RÉFÉRENCE 101551	CDT indicatif 1
17	LOT 10 PORTE-CLES ASSORTIS	RÉFÉRENCE 101552	CDT indicatif 1
18	LOT 10 PORTE-CLES MAMAN PAPA	RÉFÉRENCE 100914PW	CDT indicatif 1
19	LOT 10 PORTE-CLES ASSORTIS	RÉFÉRENCE 100915	CDT indicatif 1



**POUR PLUS DE CHOIX  
CONSULTEZ NOS CATALOGUES  
MAJUSCULE SCOLAIRE  
ET GRAINE CRÉATIVE**

**GRAINE  
CREATIVE**  
ON A TOUS DU TALENT





# MATÉRIELS DIDACTIQUES

## ACCESSOIRES BOIS



<b>1</b>	<b>MINI ARDOISE DECORATIVE</b>	RÉFÉRENCE 103111	CDT indicatif 5
<b>2</b>	<b>POT DE FLEURS H60MM Ø55MM</b>	RÉFÉRENCE 100320	CDT indicatif 10
<b>3</b>	<b>POT A CRAYON</b>	RÉFÉRENCE 100101	CDT indicatif 5
<b>4</b>	<b>PORTE TELEPHONE</b>	RÉFÉRENCE 100377	CDT indicatif 5
<b>5</b>	<b>PORTE TABLETTE</b>	RÉFÉRENCE 100378	CDT indicatif 5

## ACCESSOIRES COTON



<b>6</b>	<b>ETUI 12 MARQUEURS DECOR TEXTILE PERMANENTS ASSORTIS</b>	RÉFÉRENCE 494900	CDT indicatif 4
----------	--	---------------------	--------------------



<b>7</b>	<b>ETUI 12 MARQUEURS TEXTILE SETASKRIB ASSORTIS</b>	RÉFÉRENCE 126	CDT indicatif 1
----------	---	------------------	--------------------

## PLASTIQUE DINGUE



<b>8</b>	<b>LOT 30 FEUILLES TRANSPARENTES</b>	RÉFÉRENCE 540302	CDT indicatif 3
<b>9</b>	<b>LOT 30 PORTE-CLES</b>	RÉFÉRENCE 540111	CDT indicatif 2
<b>10</b>	<b>LOT 4 FEUILLES PLASTIQUE DINGUE FLUO 200X260MM</b>	RÉFÉRENCE 540321	CDT indicatif 5



1

2

3



4

5



6



7



8



9



10

PETITS MATÉRIELS

ÉCRITURE

FOURNITURES DE BUREAU

PAPIER

LOISIRS CRÉATIFS

BUREAUTIQUE

MULTIMÉDIA

LIBRAIRIE



1



2



3



4



5



6



7



8



9



10



11



12



13



14



STAEDTLER  
**FIMO**

## LATEX

### EN POT

**pēbēo**

1 LATEX EN POT  
DE 1 LITRE

RÉFÉRENCE  
766335

CDT  
indicatif  
1

## FIMO

### MOULE THERMOFORME

STAEDTLER

2 ANIMAUX DE LA FERME

RÉFÉRENCE  
8742-01

CDT  
indicatif  
1

3 ANIMAUX MARINS

RÉFÉRENCE  
8742-02

CDT  
indicatif  
1

4 OURSONS

RÉFÉRENCE  
8742-03

CDT  
indicatif  
1

5 COQUILLAGES

RÉFÉRENCE  
8742-08

CDT  
indicatif  
1

6 DROLES D'ANIMAUX

RÉFÉRENCE  
8742-09

CDT  
indicatif  
1

7 PAILLONS

RÉFÉRENCE  
8742-21

CDT  
indicatif  
1

8 COEURS

RÉFÉRENCE  
8742-26

CDT  
indicatif  
1

9 CHERUBINS

RÉFÉRENCE  
8742-27

CDT  
indicatif  
1

10 ROSES

RÉFÉRENCE  
8742-36

CDT  
indicatif  
1

11 FRUITS

RÉFÉRENCE  
8742-42

CDT  
indicatif  
1

12 LEGUMES

RÉFÉRENCE  
8742-43

CDT  
indicatif  
1

13 ZODIAQUES

RÉFÉRENCE  
8742-47

CDT  
indicatif  
1

14 PRINTEMPS

RÉFÉRENCE  
8742-52

CDT  
indicatif  
1

## POCHOIRS

### LOT DE 6 POCHOIRS

<b>1</b>	<b>LES TRANSPORTS</b> LAVABLES	RÉFÉRENCE 225000	CDT indicateur 1	
<b>2</b>	<b>ANIMAUX SAUVAGES</b> LAVABLES	RÉFÉRENCE 225400	CDT indicateur 1	
<b>3</b>	<b>LAVABLES ANIMAUX</b> PLASTIQUES	RÉFÉRENCE 225100	CDT indicateur 1	
<b>4</b>	<b>SERIE DE LA MER</b> PLASTIQUES / LAVABLES	RÉFÉRENCE 225550	CDT indicateur 1	

### MOUSSE

<b>5</b>	<b>SACHET DE 10 TAMPONS MOUSSE</b> POUR POCHOIR Ø 35MM	RÉFÉRENCE 68435	CDT indicateur 1
<b>6</b>	<b>LOT DE 30 POCHOIRS MOUSSE</b> ROND MANCHE EN BOIS	RÉFÉRENCE 72215	CDT indicateur 1



PETITS MATÉRIELS

ÉCRITURE

FOURNITURES DE BUREAU

PAPIER

LOISIRS CRÉATIFS

BUREAUTIQUE

MULTIMÉDIA

LIBRAIRIE

## MASQUES À DÉCORER

<b>7</b>	<b>MASQUE A DECORER</b> CHAT	RÉFÉRENCE 172500	CDT indicateur 10	
<b>8</b>	<b>MASQUES A DECORER</b> ASSORTIS VISAGES	RÉFÉRENCE 173184	CDT indicateur 30	
<b>9</b>	<b>MASQUE A DECORER</b> MODELES LOUP ASSORTIS	RÉFÉRENCE 173400	CDT indicateur 30	



## SABLE DE COULEUR

<b>10</b>	<b>SACHET DE 12 CARTES</b> DE SABLES ANIMAUX	RÉFÉRENCE 101821	CDT indicateur 1	
<b>11</b>	<b>LOT DE 12 POTS SABLE</b> 45GR COULEURS SUPER VIVES	RÉFÉRENCE 150111	CDT indicateur 1	

### CARTES DE SABLE

Soulevez et décollez la pellicule protectrice. Frottez le sable sur la surface collante avec un mouvement circulaire afin de bien le faire adhérer. Saupoudrez de sable toutes les parties adhésives exposées. Relevez votre tableau et faites tomber l'excès de sable en tapotant. Répétez le même procédé pour toutes les couleurs.



## CHENILLES

<b>12</b>	<b>SACHET DE 50 CHENILLES</b> COULEURS ASSORTIES	RÉFÉRENCE 13065	CDT indicateur 1	
<b>13</b>	<b>SACHET DE 50 CHENILLES</b> COUL. BRILLANTES ASSORTIES	RÉFÉRENCE 13066	CDT indicateur 1	

### LA CHENILLE :

Un matériau tout doux qui se met en forme, se tord et s'enroule très facilement. La chenille s'utilise seule ou s'associe avec d'autres éléments simples, boules de polystyrène peinte, yeux mobiles, boîtes de récupération. Des réalisations gaies et colorées.



## PLUMES

<b>14</b>	<b>SACHET DE 10 PLUMES INDIENS</b> COULEURS ASSORTIES	RÉFÉRENCE 460202	CDT indicateur 1	
<b>15</b>	<b>SACHET DE 25GR DE PLUMES</b> COQUILLE D'OIE ASSORTIES	RÉFÉRENCE 460211	CDT indicateur 1	
<b>16</b>	<b>SACHET DE 100 PLUMES</b> COULEURS ASSORTIES	RÉFÉRENCE 13060A	CDT indicateur 1	
<b>17</b>	<b>SACHET DE 250GR DE PLUMES</b> COULEURS ASSORTIES	RÉFÉRENCE 460102	CDT indicateur 1	





1



2



3



4



5



6



7



8



9



10



11



14



15



16



18



19



20

## POMPONS

### EN SACHET

	RÉFÉRENCE	CDT indicatif
1 SACHET DE 78 POMPONS COULEURS ASSORTIES	13061	1
2 SACHET DE 78 POMPONS BRILLANTS COUL. ASSORTIES	13062	1

## FORMES MOUSSES

### EN SACHET

	RÉFÉRENCE	CDT indicatif
3 SACHET DE 104 LETTRES	13074	1
4 SACHET DE 120 CHIFFRES	13075	1
5 SACHET DE 48 FLEURS PAILLETÉES	13078A	1

## SCOUBIDOUS

### EN SACHET DE 12

	RÉFÉRENCE	CDT indicatif
6 90CM COULEURS ASSORTIES	500335	5
7 90CM PAILLETES	500337	5

## YEUX MOBILES

	RÉFÉRENCE	CDT indicatif
8 SAC DE 75 YEUX MOBILES ROUNDS NOIRS SANS CILS	13058	1
9 SAC DE 100 YEUX MOBILES ROUNDS NOIRS SANS CILS	13263A	1
10 SAC DE 40 YEUX MOBILES PAUPIERES Ø16MM COUL. ASS.	13059	1
11 SAC DE 100 YEUX MOBILES PAUPIERES Ø10MM COUL. ASS	13265A	1
12 SAC DE 100 YEUX MOBILES OVALES NOIRS SANS CILS	13264	1
13 SAC DE 100 YEUX MOBILES IRIS Ø10MM COULEURS ASSORTIES	13266	1

## BOULES CELLULOSE

	RÉFÉRENCE	CDT indicatif
14 SACHET DE 100 BOULES CELLULOSE BLANC Ø18MM	610006	1
15 SACHET DE 100 BOULES CELLULOSE COUL. ASS. Ø18MM	610005	1
SACHET DE 50 BOULES CELLULOSE BLANC Ø40MM	610042	1
SACHET DE 50 BOULES CELLULOSE BLANC Ø30MM	610036	1
SACHET DE 100 BOULES CELLULOSE COUL. ASS. Ø30MM	610035	1
LOT 10 ŒUFS CELLULOSE BLANCS 60MM	610302	5

## PERLES PLASTIQUES

	RÉFÉRENCE	CDT indicatif
16 PERLES ROCAILLE ASSORTIES 90G 3X1M FIL NYLON 3 FERMOIRS	12901F	4
17 PERLE RONDE X84 EN BOIS COULEURS ASSORTIES	2297	4
18 PERLE CUBE X88 EN BOIS COULEURS ASSORTIES	2298F	4

	RÉFÉRENCE	CDT indicatif
KIT DAM PERLES DE PAPIER RECYCLE	5604588	12
19 BARIL 1000 PERLES A REPASSER ASSORTIES	730020DTM	3

	RÉFÉRENCE	CDT indicatif
20 PERLES BOIS MULTICOLORES + LACETS	8003476	1

## SPÉCIAL BOUGIE

<b>1</b>	<b>PACK DE 6 COLORANTS LIQUIDES</b>	RÉFÉRENCE 150300	CDT indicatif 1	<b>GRAINE CREATIVE</b> ON A TOUS DU TALENT
<b>2</b>	<b>SAC DE 500GR DE MELANGE STEARINE + PARAFINE</b>	RÉFÉRENCE 132120	CDT indicatif 1	<b>GRAINE CREATIVE</b> ON A TOUS DU TALENT



## PLÂTRE

<b>3</b>	<b>PLATRE DE PRECISION 1KG</b>	RÉFÉRENCE 766314	CDT indicatif 6	<b>pébéo</b>
<b>4</b>	<b>SEAU PLATRE A MOULER 5KG</b>	RÉFÉRENCE 4770013	CDT indicatif 1	<b>DALBE</b>
<b>5</b>	<b>ETUI DE 4 BANDES PLATREES 8CMX3M DAS</b>	RÉFÉRENCE 6881000	CDT indicatif 1	<b>Omyacolor</b>
<b>6</b>	<b>HOBBYPAT POWDRE DE BOIS DURCIE A L'AIR 1KG</b>	RÉFÉRENCE 686000	CDT indicatif 10	<b>Omyacolor</b>



## ARGILE

<b>7</b>	<b>ARGILE NATUREL ROUGE 5KG</b>	RÉFÉRENCE 4720173	CDT indicatif 1	<b>DALBE</b>
<b>8</b>	<b>ARGILE NATUREL BLANCHE 5KG</b>	RÉFÉRENCE 4720174	CDT indicatif 1	<b>DALBE</b>
<b>9</b>	<b>PLASTIROC BLANC SECHE A L'AIR 500GR</b>	RÉFÉRENCE 685100	CDT indicatif 24	<b>Omyacolor</b>
<b>10</b>	<b>PLASTIROC ROUGE SECHE A L'AIR 500GR</b>	RÉFÉRENCE 685200	CDT indicatif 24	<b>Omyacolor</b>
<b>11</b>	<b>SEAU EN PLASTIQUE DE 2 KG DE PLASTIROC BLANC</b>	RÉFÉRENCE 33582	CDT indicatif 6	<b>Omyacolor</b>
<b>12</b>	<b>TOUR DE POTIER Ø18CM HAUTEUR 11CM</b>	RÉFÉRENCE 4740012	CDT indicatif 1	<b>DALBE</b>



## EMPORTES PIÈCES

<b>13</b>	<b>SACHET DE 16 EMPORTES PIÈCES + 1 ROULEAU BOIS</b>	RÉFÉRENCE 688700	CDT indicatif 10	<b>Omyacolor</b>
-----------	--	---------------------	---------------------	------------------

**3 ans**

**PÂTE À MODELER PLASTIROC**  
Pâte minérale qui durcit à l'air sans cuisson (24 h/1 cm). Sans retrait, facile à lisser. S'applique sur différents supports (bois, carton, terre cuite, verre...). À décorer à la gouache ou à l'acrylique. Sans oublier le vernis sur la touche finale ! Les objets ainsi réalisés en Plastiroc sont solides et résistants.

## FICELLE

<b>14</b>	<b>CABLE PELOTE COTON Ø2,5MMX50M 165GR ECRU</b>	RÉFÉRENCE 200312	CDT indicatif 6	<b>GRAINE CREATIVE</b> ON A TOUS DU TALENT
<b>15</b>	<b>FICELLE PELOTE COTON Ø5MM POUR COLIS</b>	RÉFÉRENCE 5-1	CDT indicatif 6	<b>KHIAN THYE</b>

<b>16</b>	<b>FICELLE LIN POLI BLANC 160M 100GR</b>	RÉFÉRENCE 501306	CDT indicatif 10	<b>MDS</b>
-----------	--	---------------------	---------------------	------------

<b>17</b>	<b>PELOTE FICELLE CHANVRE NATURELLE 54M 100GR</b>	RÉFÉRENCE 13125A	CDT indicatif 1	<b>APLI</b>
-----------	---	---------------------	--------------------	-------------

<b>18</b>	<b>FICELLE CHANVRE ECRU MOYENNE 90M 200GR</b>	RÉFÉRENCE 002642	CDT indicatif 10	<b>MDS</b>
-----------	---	---------------------	---------------------	------------

<b>19</b>	<b>FICELLE SISAL BLOND MOYENNE 40M 100GR</b>	RÉFÉRENCE 440210	CDT indicatif 10	<b>MDS</b>
-----------	--	---------------------	---------------------	------------

<b>18</b>	<b>FICELLE SISAL PELOTE NATUREL 150M 400GR</b>	RÉFÉRENCE 13127A	CDT indicatif 1	<b>APLI</b>
-----------	--	---------------------	--------------------	-------------

<b>19</b>	<b>FICELLE SISAL BLOND MOYENNE 200M 1KG</b>	RÉFÉRENCE 414490	CDT indicatif 25	<b>MDS</b>
-----------	---	---------------------	---------------------	------------

<b>19</b>	<b>FICELLE SISAL BLOND GROS DIAMETRE 325M 2,5KG</b>	RÉFÉRENCE 203143	CDT indicatif 10	<b>MDS</b>
-----------	---	---------------------	---------------------	------------





## RAPHIA

### 1 PELOTE 50GR

**DALBE**

	RÉFÉRENCE	CDT indicatif
NATUREL	4570007	1
VERT	4570097	1
JAUNE	4570095	1
ORANGE	4570099	1
VERT PRE	4570096	1
VIOLET	4570113	1
ROSE	4570098	1
ROUGE	4570092	1
BLEU	4570094	1
NOIR	4570112	1
CAMEL	4570111	1
BORDEAUX	4570110	1

## LAINE

### PELOTES DE LAINE

**APLI agipa**

	RÉFÉRENCE	CDT indicatif
<b>6</b> LAINE PELOTE X4 50GR ASSORTIMENT TON VERT	14090	16
<b>7</b> LAINE PELOTE X4 50GR ASSORTIMENT TON ROUGE	14091A	16
<b>8</b> LAINE PELOTE X4 50GR ASSORTIMENT TON BLEU	14092	16
<b>9</b> LAINE PELOTE X4 50GR ASSORTIMENT TON FLUO	14093	16



### PELOTE 125GR

**GRAINE CREATIVE**  
ON A TOUS DU TALENT

	RÉFÉRENCE	CDT indicatif
VIEIL OR	125-150	1
BLANC	125-161	1
BLEU CLAIR	125-167	1

### RAPHIA NATUREL

**APLI**

	RÉFÉRENCE	CDT indicatif
<b>2</b> RAPHIA PELOTE X3 30M ASSORTIMENT TON FLUO	14412	1
<b>3</b> RAPHIA PELOTE X3 30M ASSORTIMENT TON NATUREL	14413A	1
<b>4</b> RAPHIA PELOTE X3 30M ASSORTIMENT TON MARINE	14414A	1
<b>5</b> RAPHIA PELOTE X3 30M ASSORTIMENT TON BONBON	14415A	1

## GLOBES TERRESTRES

	RÉFÉRENCE	CDT indicatif	
<b>10</b> NON LUMINEUX Ø16CM	FOP500063	1	<b>WONDAY</b>
<b>11</b> LUMINEUX Ø30CM PHYSIQUE/POLITIQUE	FOP551663	1	<b>WONDAY</b>
<b>12</b> LUMINEUX Ø30CM LIVRÉ EN KIT	FOP551463	1	<b>WONDAY</b>



# ARTICLES DE FÊTES

## BALLONS BAUDRUCHE & ACCESSOIRES



<b>1</b>	<b>SACHET DE 10 BALLONS</b> BAUDRUCHE 21CM COUL. ASS.	RÉFÉRENCE 500304	CDT indicatif 5
<b>MDS</b>			
<b>2</b>	<b>SACHET DE 100 BALLONS</b> DE BAUDRUCHE COUL. ASS.	RÉFÉRENCE 401033	CDT indicatif 1
<b>3</b>	<b>SACHET DE 50 BALLONS</b> A MODELER COUL. ASS.	RÉFÉRENCE 72408	CDT indicatif 1
<b>4</b>	<b>POMPE PVC POUR BALLONS</b> DE BAUDRUCHE	RÉFÉRENCE 76463	CDT indicatif 1
<b>5</b>	<b>BOUEILLE D'HELIUM JETABLE</b> + 30 BALLONS	RÉFÉRENCE 76462	CDT indicatif 1



1

2

## MAQUILLAGE

<b>6</b>	<b>LOT DE 6 STICKS MAQUILLAGE</b> GRIMT TOUT COUL. ASS.	RÉFÉRENCE GT41232	CDT indicatif 6
----------	--	----------------------	-----------------------

**MDS**

**+ PRODUIT** Application facile. Doux sur la peau. Démaquillage à l'eau.



6

Le 1er marqueur de maquillage



3



5



4



PETITS MATÉRIELS

ÉCRITURE

FOURNITURES DE BUREAU

PAPIER

LOISIRS CRÉATIFS

BUREAUTIQUE

MULTIMÉDIA

LIBRAIRIE



1

2

3

4

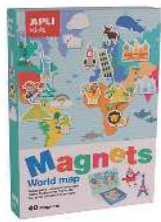

5



6



7



8

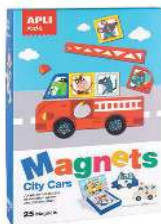

9



10



11



12



13



14



15



16



17



18



19



20



21



23



22



24

## KITS D'ACTIVITÉS

**APLI**

	RÉFÉRENCE	CDT indicatif
1 KIT MOSAIQUE EN MOUSSE LA MER	13911A	1
2 KIT MOSAIQUE EN MOUSSE LE PRINTEMPS	13913A	1
3 KIT MAGIC PLASTIC BIJOUX	15261A	1
4 KIT METALLIC TRANSFERT PRINCESSES	15267A	1
5 JEU EDUCATIF MAGNETS WORLD MAP SITUATION DES MONUMENTS & DES ANIMAUX	16494A	1
6 JEU EDUCATIF MAGNETS DRESS UP DECOUVERTE DES METIERS	16495	1
7 JEU APLI KIDS MAGNETS LETTRES	16816	1
8 JEU MEMORY MAISONNETTE 24 PIECES SAFARI	16820	1
9 JEU APLI KIDS MAGNETS VEHICULES DE VILLE	16863A	1
10 JEU APLI KIDS MAGNETS LES SAISONS	17160A	1
11 JEU APLI KIDS MAGNETS FASHION	17201A	1

**Maped**

	RÉFÉRENCE	CDT indicatif
12 KIT CREATIV MY 1ST FINGERPAINT PEINTURE AUX DOIGTS	907004-6	1
13 KIT CREATIV MY 1ST GOMMETTES & COLORIAGE	907005-3	1
14 KIT CREATIV MY 1ST PATE A MODELER	907007-7	1
15 KIT CREATIV MINI COLORIAGE VELOURS	907013-8	1
16 KIT CREATIV MINI STICKERS MOSAIQUES	907015-2	1
17 KIT CREATIV ARTIST BOARD MONSTRES	907100	1
18 KIT CREATIV ARTIST BOARD MASQUES	907101	1
19 KIT CREATIV MAGIC TABLET ART	907039	12
20 KIT CREATIV LUMI BOARD	907021	6
21 KIT CREATIV BOARD STATION-VALISE DE DESSIN	907022	6
22 KIT CREATIV BOARD STATION-VALISE ARDOISE	907025	6
23 KIT CREATIV COLORIAGE VELOUR TIRELIRE	907013	4
24 KIT CREATIV FIL ART	846710	6



**APLI**  
kids

# “ TOUT A COMMENCÉ AVEC DES GOMMETTES ”

Vincent - Archéologue

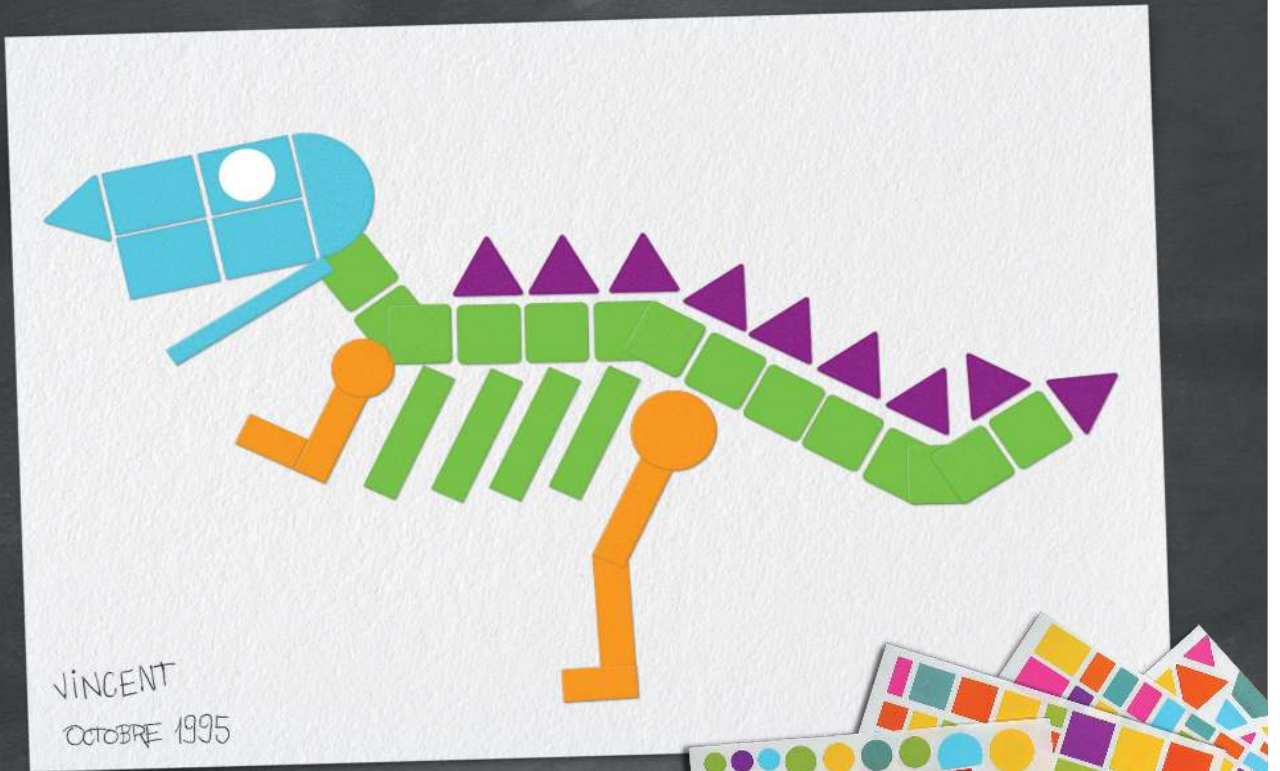

TOUTES LES TAILLES, TOUTES LES FORMES ET TOUTES LES COULEURS  
DE GOMMETTES AVEC PLUS DE 250 RÉFÉRENCES



QUALITÉ ET SÉCURITÉ

UNE GAMME COMPLÈTE DE GOMMETTES POUR LE DÉVELOPPEMENT DES ENFANTS



CONCENTRATION



SANS LIMITE



HABILITÉ



CRÉATIVITÉ



LOGIQUE



EMPATHIE

Plus d'informations sur [www.aplikids.com](http://www.aplikids.com)

Équipement  
Bureautique

Fellowes



P-touch  
H110

brother  
at your side



Des solutions d'étiquetage  
adaptées à votre métier !

169



# BUREAUTIQUE



1



2



3

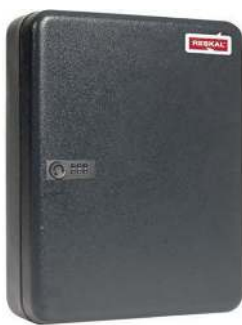

4



5



6



7



Adoptmi 8

- FIXABLE AU SOL ET AU MUR.
- CE COFFRE BÉNÉFICIE D'UNE DOUBLE SÉCURITÉ, AVEC UNE SERRURE À CLÉ ET UNE SERRURE ÉLECTRONIQUE
- CAPACITÉ : 14L
- DIMENSIONS INTÉRIEURES (LXPXH) : 34,5 X 23,5 X 24,5CM
- DIMENSION EXTÉRIEURES (LXPXH) : 35 X 25 (26) X 25CM
- SERRURE ÉLECTRONIQUE
- CLÉ DE SECOURS (2 CLÉS FOURNIES)
- ÉPAISSEUR PORTE : 4MM
- ÉPAISSEUR PAROI : 2MM
- SOL TAPISSÉ DE MOQUETTE
- MATÉRIEL DE FIXATION INCLUS



Adoptmi 9

- LE S-30 ET APPARTIENT À LA GAMME DES COFFRES DE SÉCURITÉ 33 LITRES
- FIXABLE AU SOL ET AU MUR. CE COFFRE SE FERME AVEC UNE CLÉ ET SA PETITE DIMENSION PERMET DE LE DISSIMULER FACILEMENT.
- CLÉ DE SECOURS (2 CLÉS FOURNIES)
- ÉPAISSEUR PORTE : 4MM
- ÉPAISSEUR PAROI : 2MM
- SOL TAPISSÉ DE MOQUETTE
- MATÉRIEL DE FIXATION INCLUS
- MATÉRIEL : ACIER MONOBLOC
- DIMENSION PRODUIT (LXPXH) : 43 X 36 (35) X 31CM
- POIDS PRODUIT (KG) : 15,50
- DIMENSIONS SUR CDT (LXPXH) : 48,5 X 40,5 X 36,5CM



10

AUTRES MODÈLES DE COFFRES SUR DEMANDE

## ARMOIRES

- 1 ARMOIRE A PHARMACIE**  
1 PORTE AVEC 2 TABLETTES  
35X45X12CM

RÉFÉRENCE  
IM50002

Wonday  
CDT indicatif  
4

- 2 ARMOIRE A PHARMACIE**  
2 PORTES

RÉFÉRENCE  
502010

MDS  
CDT indicatif  
1

- 3 ARMOIRE A CLES**  
CAPACITE 140

RÉFÉRENCE  
FA62207

Wonday  
CDT indicatif  
4

- 4 ARMOIRE A CLES**  
CAPACITE 45 ARCOMBI  
ANTHRACITE SERRURE  
COMBINAISON 3 CHIFFRES

RÉFÉRENCE  
27404

CDT indicatif  
6

- 5 SACHET DE 6 PORTE-CLES**  
ETIQUETTES ASSORTIES  
60X22MM

RÉFÉRENCE  
JZ5001-6B

CDT indicatif  
12

- 6 VITRINE ARMOIRE A CLES**  
CAP51 ALUMINIUM SERRURE  
A CLES FIXATION MURALE

RÉFÉRENCE  
EJ02082

CDT indicatif  
1

## PENDULE

- 7 MURALE QUARTZ ORIUM**  
25 CM RONDE

RÉFÉRENCE  
HORCLAS

ALBA  
CDT indicatif  
1

## COFFRES FORTS

### SERRURES ÉLECTRONIQUES + CLÉS

- 12 LITRES**  
31X20X20CM

RÉFÉRENCE  
S-20ET

Adoptmi  
CDT indicatif  
1

- 21 LITRES**  
35X25X25CM

RÉFÉRENCE  
S-25ET

CDT indicatif  
1

- 34 LITRES**  
38X30X30CM

RÉFÉRENCE  
S-30ET

CDT indicatif  
1

### AVEC SERRURE À CLÉS

- 10 IGNIFUGE**  
60X57X92CM

RÉFÉRENCE  
CDT990

Adoptmi  
CDT indicatif  
1

## CAISSES À MONNAIES

### SERRURES À CLÉS

ANHUI

1	150X118X69MM	RÉFÉRENCE J7101	CDT indicatif 1
2	193X148X75MM	RÉFÉRENCE J7102	CDT indicatif 1
3	249X169X80MM	RÉFÉRENCE J7103	CDT indicatif 1
4	300X240X90MM	RÉFÉRENCE J7104	CDT indicatif 1



## CADENAS

### À CLÉS

Wonday

5	30MM LAITON AVEC 3 CLES	RÉFÉRENCE SCD300171	CDT indicatif 12
6	40MM LAITON AVEC 3 CLES	RÉFÉRENCE SCD400271	CDT indicatif 12

### COMBINAISON À CODE

Wonday

7	3 CHIFFRES	RÉFÉRENCE SCD620072	CDT indicatif 10
8	8 CHIFFRES	RÉFÉRENCE SCD630072	CDT indicatif 12

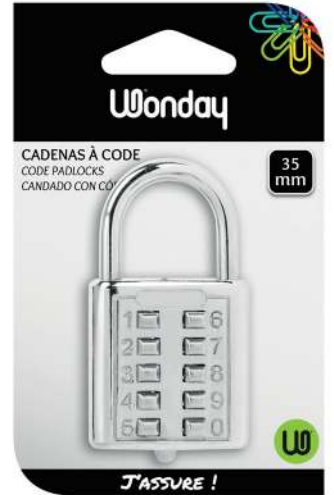

## LAMPES

### LAMPE BUREAU LED

cep

9	ECOLINE GRIS METAL	RÉFÉRENCE 0100NG	CDT indicatif 1
10	CEPPRO SOCLE GRIS	RÉFÉRENCE 0400G	CDT indicatif 1



PETITS MATÉRIELS

ÉCRITURE

FOURNITURES  
DE BUREAU

PAPIER

LOISIRS CRÉATIFS

BUREAUTIQUE

MULTIMÉDIA

LIBRAIRIE

# GP Batteries



**GP** MARQUE LEADER EN ENERGIE PORTABLE ET ECLAIRAGE

Larges gammes de piles, piles rechargeables, chargeurs, accessoires, batteries dédiées, torches, éclairage

Fondé en 1964  
1er fabricant de piles et accumulateurs en Asie  
Production de 2,8 milliards de piles primaires

**GP Batteries**  
Powering a Greener Tomorrow



## PILES

### BLISTER PILE ALKALINE

GP Batteries

	RÉFÉRENCE	CDT indicatif
1 LR61 (9V) 1 PILE	5516	10
2 LR20 (D) 2 PILES	5501	10
3 LR14 (C) 2 PILES	5503	10
4 LR6 (AA) 4 PILES	5505	10
5 LR03 (AAA) 4 PILES	5507	10

### BLISTER PILE RECHARGEABLE

GP Batteries

	RÉFÉRENCE	CDT indicatif
6 9V 200MAH SOUS BLISTER	201219	10
7 3000MAH SOUS BLISTER 2	201217	12
8 LR03 AAA BLISTER 2	201214	20
9 LR20 5700MAH BLISTER 2	201218	12
10 AA LR6 2100MAH BLISTER 2	201211GP	20

### CHARGEUR UNIVERSEL DE PILES

GP Batteries

	RÉFÉRENCE	CDT indicatif
11 NI-MH&NI-CD D/C/AA/AAA/9V	202039	6

### BLISTER 1 PILE BOUTON LITHIUM

GP Batteries

	RÉFÉRENCE	CDT indicatif
12 CR2032	CR2032	10
13 CR2430	CR2430	10
14 CR2025	CR2025	10
15 CR2016	CR2016	10
16 CR2450	CR2450	10

### BLISTER 1 PILE TÉLÉCOMMANDE PORTAIL

GP Batteries

	RÉFÉRENCE	CDT indicatif
17 LR23 A23/12V	103020	10
18 LR 27	103021	10

# CALCULATRICES

## DE POCHE À PILE

		CITIZEN	
1	<b>8 CHIFFRES</b> PILES	RÉFÉRENCE LC110	CDT indicateur 10
2	<b>8 CHIFFRES</b> PILES	RÉFÉRENCE LC210	CDT indicateur 10
3	<b>8 CHIFFRES</b> PILES	RÉFÉRENCE LC310	CDT indicateur 10
4	<b>8 CHIFFRES</b> PILES + SOLAIRE	RÉFÉRENCE SLD100	CDT indicateur 10
<b>CASIO</b>			
5	<b>10 CHIFFRES</b> SOLAIRE ET PILES BLANC	RÉFÉRENCE SL-310UC-BLA	CDT indicateur 1



1

2

3

4

5

## BUREAU

		CITIZEN	
6	<b>8 CHIFFRES</b> PILES + SOLAIRE	RÉFÉRENCE SDC805	CDT indicateur 10
7	<b>10 CHIFFRES</b> PILES + SOLAIRE	RÉFÉRENCE SDC810B	CDT indicateur 10
<b>CITIZEN</b>			
8	<b>12 CHIFFRES</b> PILES + SOLAIRE	RÉFÉRENCE CMB1201BK	CDT indicateur 1
9	<b>12 CHIFFRES</b> PILES + SOLAIRE	RÉFÉRENCE SDC868L	CDT indicateur 1
10	<b>12 CHIFFRES</b> PILES + SOLAIRE SYSTEME CHECK&CORRECT	RÉFÉRENCE CT666	CDT indicateur 1



6

7

8



9

10

11

## SCIENTIFIQUE

		FOSKA	
11	<b>12 CHIFFRES</b>	RÉFÉRENCE CA3000-4	CDT indicateur 30
<b>CASIO</b>			
12	<b>FX82</b> <b>12 CHIFFRES</b>	RÉFÉRENCE FX82MS	CDT indicateur 40



12

13

14

## SCIENTIFIQUE GRAPHIQUE

		MDS	
13	<b>GRAPH 25</b> CASIO	RÉFÉRENCE GRAPH25	CDT indicateur 10
14	<b>GRAPH 35</b> CASIO	RÉFÉRENCE GRAPH35	CDT indicateur 1
15	<b>GRAPH90+ E</b> CASIO	RÉFÉRENCE GRAPH90PE	CDT indicateur 1



15



16

17

## À BANDE

		CASIO	
16	<b>12 CHIFFRES</b> SEMI PRO	RÉFÉRENCE HR-8RCE	CDT indicateur 1
17	<b>12 CHIFFRES</b> SEMI PRO	RÉFÉRENCE HR-150RCE	CDT indicateur 1

## ACCESSOIRES

		SCHADES	
18	<b>BOBINE CALCULATRICE</b> 57X65MM 40M TPV TPE MANDRIN 12MM WOOD FREE	RÉFÉRENCE 45057-30001	CDT indicateur 5
<b>ARMOR</b>			
19	<b>RUBAN MACHINE A CALCUL</b> 35NR BI-BOBINE TYPOLON	RÉFÉRENCE F60237	CDT indicateur 6



18



19

PETITS MATÉRIELS  
ÉCRITURE  
FOURNITURES DE BUREAU  
PAPIER  
LOISIRS CRÉATIFS  
BUREAUTIQUE  
MULTIMÉDIA  
LIBRAIRIE

# TITREUSES ÉLECTRONIQUES

brother

	RÉFÉRENCE	CDT indicatif
1 PTH110 RUBANS TZE 3/5/6/9/12MM	PTH110	1
2 PTD210 RUBANS TZE 3,5/6/9/12MM	PTD210	1
3 P-TOUCH 400VP RUBANS TZE 3.5/6/9/12/18MM	PTD400VP	1
4 P-TOUCH D450 CONNECTABLE RUBANS TZE 3.5/6/9/12/18	PTD450VP	1
5 QL700 USAGE PROFESSIONNEL DK 12/17/24/29/38/58/62MM	QL700	1

P-touch ÉTIQUETTE  
**TESTÉE**  
JUSQU'À L'EXTRÊME ✓



P-touch

1

IMPRESSION RAPIDE ET FONCTIONNALITÉ ÉLEVÉE PORTABLE ET FACILE D'UTILISATION.

- 15 CADRES DISPONIBLES
- ÉCRAN 12 CARACTÈRES X 1 LIGNE
- 9 STYLES D'IMPRESSION
- TAILLE RUBANS : TZE 3.5/6/9/12 MM

Créer de belles étiquettes pour la maison ou pour le bureau en quelques secondes



2

IMPRESSION RAPIDE ET FONCTIONNALITÉ ÉLEVÉE PORTABLE ET FACILE D'UTILISATION.

- RUBANS TZ DE 3.5 / 6 / 9 ET 12 MM
- 14 POLICES, 617 SYMBOLES
- DÉCOUPE MANUELLE
- ÉCRAN LC
- CLAVIER QWERTY

P-touch

P-touch ÉTIQUETTE  
**TESTÉE**  
JUSQU'À L'EXTRÊME ✓

P-touch



3

MODÈLE SIMPLE AVEC UN LARGE ÉVENTAIL DE POSSIBILITÉS.

- 31 FORMATS PRÉENREGISTRÉS
- IMPRIMEZ JUSQU'À 3 LIGNES DE TEXTE SUR UNE ÉTIQUETTE DE 18 MM
- 14 POLICES, 97 CADRES, 617 SYMBOLES
- LARGE ÉCRAN LCD 2 LIGNES
- CUTTER INTÉGRÉ
- TAILLE RUBANS : TZ 3.5/6/9/12/18 MM



4

IMPRESSION RAPIDE ET FONCTIONNALITÉ ÉLEVÉE PORTABLE ET FACILE D'UTILISATION.

- 14 POLICES, 99 CADRES, 617 SYMBOLES
- ÉCRAN GRAPHIQUE RÉTRO-ÉCLAIRÉ 20 CARACTÈRES X 3 LIGNES
- TAILLES RUBANS : TZE 3.5/6/9/12/18 MM



5

IMPRESSION RAPIDE ET SIMPLE D'UTILISATION LOGICIEL INTÉGRÉ ÉTIQUETTE DE 12,7MM A 1M DE LONG CUTTER AUTOMATIQUE TAILLES RUBANS : DK 12/17/24/29/38/58/62 MM

brother



# RUBANS POUR DYMO & TITREUSE

## RUBAN DYMO D1



1	6MMX7M NOIR/BLANC	RÉFÉRENCE 43613	CDT indicatif 5
2	9MMX7M NOIR/BLANC	RÉFÉRENCE 40913	CDT indicatif 5
3	12MMX7M NOIR/BLANC	RÉFÉRENCE 45013	CDT indicatif 5
4	19MMX7M NOIR/BLANC	RÉFÉRENCE 45803	CDT indicatif 5
5	24MMX7M NOIR/BLANC	RÉFÉRENCE 53713	CDT indicatif 5

## RUBAN DYMO PVC LETRATAG



6	DYMO 12MM NOIR/BLANC	RÉFÉRENCE 091201	CDT indicatif 10
---	-------------------------	---------------------	------------------------



1

2

3

4

5

6

D'AUTRES RUBANS SONT DISPONIBLES SUR DEMANDE : [PROFORMA@ASDETREFLE.NC](mailto:PROFORMA@ASDETREFLE.NC)

## RUBAN TITREUSE



7	MK-221BZ 9MMX4MM NOIR/BLANC	RÉFÉRENCE M-K221SBZ	CDT indicatif 5
8	MK-231B 12MMX8M NOIR/BLANC	RÉFÉRENCE M-K231BZ	CDT indicatif 5
9	TZ-211 6MMX8M NOIR/BLANC	RÉFÉRENCE TZ-211	CDT indicatif 5
10	TZ-221 9MMX8M NOIR/BLANC	RÉFÉRENCE TZ-221	CDT indicatif 5
11	TZ-231 12MMX8M NOIR/BLANC	RÉFÉRENCE TZ-231	CDT indicatif 5
12	TZ-241 18MMX8M NOIR/BLANC	RÉFÉRENCE TZ-241	CDT indicatif 5
13	TZ-251 24MMX8M NOIR/BLANC	RÉFÉRENCE TZ-251	CDT indicatif 5

## RUBAN TITREUSE TRANSFERT TEXTILE



14	TEXTILE 12MM BLANC/BLEU (POUR MARQUER LES VÊTEMENTS)	RÉFÉRENCE TZ-FA3	CDT indicatif 5
----	--	---------------------	-----------------------

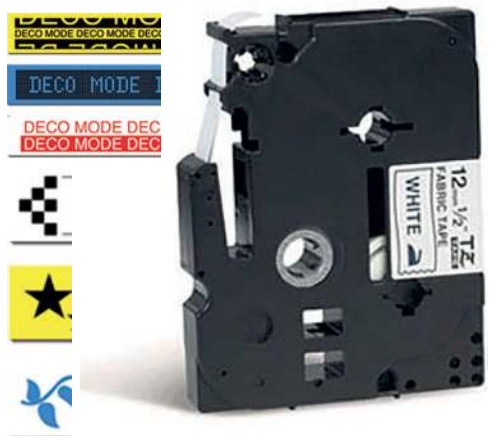

7

8

9

P-touch

P-touch ETIQUETTE  
TESTÉE  
JUSQU'À L'EXTRÊME

10

11

14

12

13

## TABLEAUX BLANCS



**AUTRES MODELES  
DISPONIBLES SUR DEMANDE**

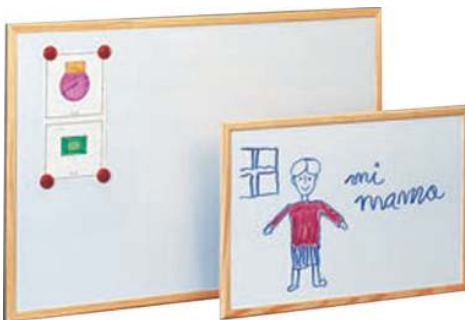

7 8



11



9

	RÉFÉRENCE	CDT indicatif
<b>1</b> TABLEAU CONFERENCE CHEVALET MAGNETIQUE	TF01	2X3 1
<b>2</b> TABLEAU CONFERENCE 3D MAGNETIQUE TRANSFORMABLE SUR ROULETTES 70X100CM	TF03	CDT indicatif 1
<b>EXACOMPTA</b>		
<b>ROULEAU PAPIER CONFERENCE</b> 1 FACE UNIE / 1 FACE QUADRILLEE	66651E	CDT indicatif 1
<b>2X3</b>		
<b>3</b> TABLEAU BLANC EMAILLE ROTATIF 90X120CM PIVOTANT MAGNETIQUE	TOS129P3	CDT indicatif 1
<b>2X3</b>		
<b>4</b> TABLEAU TRIPTYQUE BLANC 90X120CM FERME / 90X240CM OUVERT EMAILLE MAGNETIQUE	TRS129P3	CDT indicatif 1
<b>5</b> TABLEAU TRIPTYQUE BLANC 100X200CM FERME / 100X400CM OUVERT EMAILLE MAGNETIQUE	TRS1020P3	CDT indicatif 1

### CADRE ALUMINIUM LAQUE

	RÉFÉRENCE	CDT indicatif
<b>6</b> TABLEAU BLANC LAQUE 60X90CM AVEC AUGET PORTE MARQUEUR	TSX796	2X3 1
<b>7</b> TABLEAU BLANC LAQUE 100X150CM AVEC AUGET PORTE MARQUEURS	TSX71510	CDT indicatif 1
TABLEAU BLANC LAQUE 100X200CM AVEC AUGET PORTE MARQUEURS	TSX71020	CDT indicatif 1
TABLEAU BLANC LAQUE 120X180CM AVEC AUGET PORTE MARQUEURS	TSX71218	CDT indicatif 1
TABLEAU BLANC LAQUE 120X240CM AVEC AUGET PORTE MARQUEURS	TSX71224	CDT indicatif 1
TABLEAU BLANC LAQUE 120X300CM AVEC AUGET PORTE MARQUEURS	TSX71230	CDT indicatif 1

### CADRE ALUMINIUM EMAILLE

	RÉFÉRENCE	CDT indicatif
<b>8</b> TABLEAU BLANC EMAILLE 90X120CM AVEC AUGET PORTE MARQUEURS	TSX7129P3	2X3 1
TABLEAU BLANC EMAILLE 90X180CM AVEC AUGET PORTE MARQUEURS	TSX71890P3	CDT indicatif 1
TABLEAU BLANC EMAILLE 120X180CM AVEC AUGET PORTE MARQUEURS	TSX71218P3	CDT indicatif 1
TABLEAU BLANC EMAILLE 100X200CM AVEC AUGET PORTE MARQUEURS	TSX71020P3	CDT indicatif 1

### CADRE BOIS

	RÉFÉRENCE	CDT indicatif
<b>7</b> MAGNETIQUE 40X60CM	702-2	FAP CDT indicatif 5
<b>8</b> MAGNETIQUE 60X90CM	702-3	CDT indicatif 5

### ROULEAU VELLEDA BLANC ADHESIF

	RÉFÉRENCE	CDT indicatif
<b>9</b> 0,67X1M	67	BIC CDT indicatif 6
<b>10</b> 1MX2M	100	CDT indicatif 6



10

### TABLEAU BLANC AVEC 4 TROUS DE SUSPENSIONS

	RÉFÉRENCE	CDT indicatif
<b>11</b> 70X100CM SEYES SIMPLE	FOP100461	Wondray CDT indicatif 1

## TABLEAUX LIÈGE

### 1 CADRE ALUMINIUM

	RÉFÉRENCE	CDT indicatif
45X60CM	TCX7456	1
60X90CM	TCX796	1
90X120CM	TCX71290	1
90X150CM	TCX71590	1
90X180CM	TCX71890	1
120X150CM	TCX71215	1

2X3

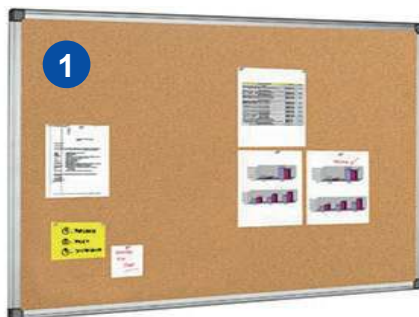

### 2 CADRE BOIS

	RÉFÉRENCE	CDT indicatif
40X60CM	607-2	5
60X90CM	607-3	5

FAPI



## TABLEAU VERT

### ADHÉSIF EFFAÇABLE

	RÉFÉRENCE	CDT indicatif
EFFACABLE A SEC 2X0,45M ADHESIF	10962A	1

APLI



D'AUTRES FORMATS ET MODÈLES DE VITRINES DISPONIBLES SUR DEMANDE : [PROFORMA@ASDETREFLE.NC](mailto:PROFORMA@ASDETREFLE.NC)

## VITRINES

### INTÉRIEURE

	RÉFÉRENCE	CDT indicatif
4 6 FEUILLES A4 FOND LIÈGE	1902562	1
5 9 FEUILLES A4 FOND LIÈGE	1902564	1
6 6 FEUILLES A4 FOND LAQUE BLANC MAGNETIQUE	1902558	1
7 9 FEUILLES A4 FOND LAQUE BLANC MAGNETIQUE	1902560	1
8 12 FEUILLES A4 FOND LAQUE BLANC MAGNETIQUE	1902570	1
9 12 FEUILLES A4 FOND LIÈGE	1902574	1

nobo



### EXTÉRIEURE

	RÉFÉRENCE	CDT indicatif
10 4 FEUILLES A4 FOND LAQUE BLANC MAGNETIQUE	1902577	1
11 6 FEUILLES A4 FOND LAQUE BLANC MAGNETIQUE	1902578	1
12 9 FEUILLES A4 FOND LAQUE BLANC MAGNETIQUE	1902580	1
13 12 FEUILLES A4 FOND LAQUE BLANC MAGNETIQUE	1902581	1

nobo



## ROULEAU EN LIÈGE

	RÉFÉRENCE	CDT indicatif
14 ROULEAU DE 25M EP. 4MM - LARGEUR 1M (VENDU AU METRE)	1004F	25

FAPI



PETITS MATÉRIELS

ÉCRITURE

FOURNITURES DE BUREAU

PAPIER

LOISIRS CRÉATIFS

BUREAUTIQUE

MULTIMÉDIA

LIBRAIRIE



Des grilles adaptées à vos besoins d'organisation à la semaine, au mois ou à l'année



PLANNING PERFORMANCE PLUS

GRÂCE À UNE FINITION MODERNE MÉTALLISÉE, UN RANGE-MARQUEURS RÉTRACTABLE ET L'AFFICHAGE DE LA DATE ET DE L'HEURE, LES PLANNINGS MAGNÉTIQUES PERFORMANCE PLUS NOBO AJOUTENT UNE TOUCHE D'ÉLÉGANCE À LA GESTION DE PROJETS. LA SURFACE MAGNÉTIQUE ET EFFAÇABLE À SEC VOUS PERMET DE PERSONNALISER ET D'ACTUALISER VOTRE PLANNING PERPÉTUEL POUR TOUJOURS BIEN MAÎTRISER VOTRE PROJET !

1

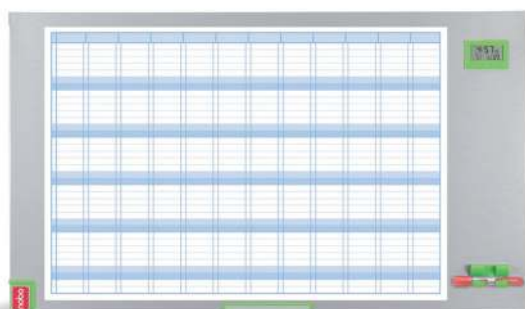

Effaceur intégré au cadre toujours à portée de main



Clip marqueur magnétique : fixez-le à l'endroit de votre choix !

2

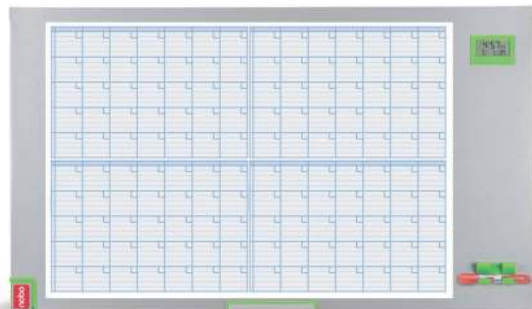

PLANNING QUADRILLÉ À SURFACE EFFAÇABLE À SEC  
AFFICHAGE PRATIQUE DE LA DATE ET DE L'HEURE.  
ESPACE BLOC-NOTES EFFAÇABLE À SEC SUR LE CÔTÉ.  
EFFACEUR MAGNÉTIQUE INTÉGRÉ POUR EFFECTUER DES CORRECTIONS.  
COMPARTIMENT RABATTEBLE POUR CONSERVER LES MARQUEURS ET ACCESSOIRES À PORTÉE DE MAIN.  
FINITION ÉLÉGANTE EFFET INOX PEINT.  
CONSTRUCTION EN ACIER LÉGER POUR UNE INSTALLATION PLUS FACILE.  
FOURNI AVEC UN MARQUEUR EFFAÇABLE À SEC ET UN KIT PLANNING MAGNÉTIQUE.

3



## PLANNINGS

### MAGNÉTIQUE

1	<b>ANNUEL</b> 104X60CM	RÉFÉRENCE 1902234	CDT indicatif 1	nobo
	<b>MENSUEL</b> 104X60CM	RÉFÉRENCE 1902237	CDT indicatif 1	

### KIT PLANNING

3	<b>OFFICE PLANNER</b>	RÉFÉRENCE 2911080	CDT indicatif 1	nobo
---	-----------------------	----------------------	--------------------	------

## ACCESSOIRES POUR TABLEAU & PROJECTION

4	<b>BOITE DE 50 EPINGLES DE SIGNALISATION COULEURS ASSORTIES</b>	RÉFÉRENCE PL10-50X	CDT indicatif 10	ANHUI
---	---	-----------------------	---------------------	-------

5	<b>BOMBE DE NETTOYAGE POUR TABLEAU BLANC</b>	RÉFÉRENCE 681	CDT indicatif 10	STAEOTLER
---	--	------------------	---------------------	-----------

6	<b>BROSSE MAGNETIQUE TABLEAU BLANC COQUE PLASTIQUE</b>	RÉFÉRENCE FSC650361	CDT indicatif 12	Wonday
---	--	------------------------	---------------------	--------

### POCHETTE FEUTRES OHP

7	<b>4 FEUTRES OHP SOLUBLES FINS</b>	RÉFÉRENCE 316WP4	CDT indicatif 10	STAEOTLER
---	------------------------------------	---------------------	---------------------	-----------

8	<b>6 FEUTRES OHP SOLUBLES FINS</b>	RÉFÉRENCE 316WP6	CDT indicatif 10	
---	------------------------------------	---------------------	---------------------	--

10	<b>4 FEUTRES OHP PERMANENTS SUPER FIN</b>	RÉFÉRENCE 313WP4	CDT indicatif 10	
----	---	---------------------	---------------------	--

10	<b>6 FEUTRES OHP PERMANENTS SUPER FIN</b>	RÉFÉRENCE 313WP6	CDT indicatif 10	
----	---	---------------------	---------------------	--

11	<b>4 FEUTRES OHP PERMANENTS MOYEN</b>	RÉFÉRENCE 317WP4	CDT indicatif 10	
----	---------------------------------------	---------------------	---------------------	--

12	<b>6 FEUTRES OHP PERMANENTS MOYEN</b>	RÉFÉRENCE 317WP6	CDT indicatif 10	
----	---------------------------------------	---------------------	---------------------	--

### SET DEMARRAGE

13	<b>LUMOCOLOR SPECIAL TABLEAU BLANC (COMPRED 1 POCHEITE DE 4 MARQUEURS VELLIDA + 1 BROSE + 1 VAPORISATEUR NETTOYANT + 4 AIMANTS)</b>	RÉFÉRENCE 613S	CDT indicatif 10	STAEOTLER
----	---	-------------------	---------------------	-----------

### PORTE-MARQUEURS MAGNÉTIQUES

14	<b>4 MARQUEURS 20MM</b>	RÉFÉRENCE 7600M	CDT indicatif 12	MDS
----	-------------------------	--------------------	---------------------	-----

15	<b>LOT 4 POTS A CRAYONS MAGNETIQUE ASSORTIS POUR TABLEAU</b>	RÉFÉRENCE 174-00	CDT indicatif 12	FAP
----	--	---------------------	---------------------	-----



4

5

6

7

8

9

10

11

12

13

14

15

# VIDÉOPROJECTEURS



## 1 EPSON®

- VIDÉOPROJECTEUR WXGA
- RÉOLUTION : 1280 X 800 PIXELS
- LUMINOSITÉ : 3000 LUMENS
- FORMAT COMPACT ET MOBILE
- CONNEXION SANS FIL WI-FI B/G/N
- ECRAN PARTAGÉ ET INTERFACE MHL
- CORRECTION HORIZONTALE ET VERTICALE DU TRAPÈZE
- CONNECTIQUES : HDMI, VGA, USB
- DURÉE DE VIE DE LA LAMPE : 7 000 H (MODE ECO), 4 000 H (MODE NORMAL)
- APPLICATION IPROJECTION : PRÉSENTATION SANS FIL DEPUIS UN APPAREIL MOBILE
- DIMENSIONS : 292 X 213 X 44 MM
- POIDS : 1.8 KG

**1 EB-1780W VIDÉOPROJECTEUR** **RÉFÉRENCE** **EB-1780W** **CDT indicatif** **1**

**2 PA503X VIDÉOPROJECTEUR** **RÉFÉRENCE** **PA503X** **CDT indicatif** **1**

**3 M1+ VIDÉOPROJECTEUR PORTABLE** **RÉFÉRENCE** **M1P-G2** **CDT indicatif** **1**

**4 X118H VIDÉOPROJECTEUR** **RÉFÉRENCE** **X118H** **CDT indicatif** **1**



## 2

- RÉOLUTION XGA (1024 X 768 PIXELS)
- LUMINOSITÉ : 3600 LUMENS
- CONTRASTE : 22 000:1
- DURÉE DE VIE DE LA LAMPE JUSQU'À 15 000 HEURES (EN MODE SUPERECO)
- TECHNOLOGIE SUPERCOLOR : COULEURS RICHES ET PRÉCISES
- CORRECTION KEYSTONE VERTICALE
- CONNECTIQUES : HDMI, VGA X2, USB, COMPOSITE, RS-232
- DIMENSIONS : 294 X 218 X 110 MM
- POIDS : 2.2 KG



## 3



- PIED INTELLIGENT À 360° POUR PROJETER AU PLAFOND
- HAUT-PARLEURS STÉRÉO INTÉGRÉS HARMAN KARDON
- TECHNOLOGIE CINEMA SUPERCOLOR+™ 125% REC.709
- SOURCE LUMINEUSE LED AVANCÉE D'UNE DURÉE DE VIE DE 30 000H+
- BATTERIE AVEC UNE AUTONOMIE ALLANT JUSQU'À 6H



## 4



- RÉOLUTION SVGA 800X600 NATIF 1920X1080 REDIMENSIONNEMENT
- LUMINOSITÉ (ANSI LUMENS) 3 600
- CONTRASTE 20,000:1
- DURÉE DE VIE DE LA LAMPE 5000H /10000H
- TAILLE D'IMAGE 68.58CM - 762CM
- COMPATIBLE 3D (LUNETTES 3D VENDUES SÉPAREMENT)



PETITS MATÉRIELS

ÉCRITURE

FOURNITURES DE BUREAU

PAPIER

LOISIRS CRÉATIFS

BUREAUTIQUE

MULTIMÉDIA

LIBRAIRIE

# ACCESSOIRES POUR RÉTROPROJECTEURS

## TABLES

	RÉFÉRENCE	CDT indicatif
1 REGLABLE	1900790	1
2 MULTIMEDIA	1900791	1

## POINTEURS LASER

	RÉFÉRENCE	CDT indicatif
3 PROFESSIONNEL SANS FIL	VPOINTER2	1
4 R400 SANS FIL	910-001361	1

## ÉCRAN PORTABLE

	RÉFÉRENCE	CDT indicatif
5 100X75CM	1901954	1

## ÉCRANS MURAUX

	RÉFÉRENCE	CDT indicatif
150X104CM	1902391W	1
175X109CM	1902392W	1
200X135CM	1902393W	1
240X160CM	1902394W	1

## ÉCRANS TRÉPIEDS

	RÉFÉRENCE	CDT indicatif
150X100CM	1902395W	1
175X115CM	1902396W	1
200X131CM	1902397W	1



7  
ÉCRAN SUR TRÉPIED  
RESTITUE UNE  
REPRODUCTION  
FIDÈLE DES COULEURS

**ÉGALEMENT  
DISPONIBLES EN  
ÉLECTRIQUE**





# VIDÉOPROJECTEUR INTERACTIF

EPSON

EB-585WI

RÉFÉRENCE  
EB-585WI

CDT indicatif  
1

**VALISE CLASSE MOBILE**  
ATECASE POUR 16 TABLETTES  
SAMSUNG 10"

RÉFÉRENCE  
AT00698

CDT indicatif  
1

**CLASSE MOBILE NOTECART**  
POUR 24 ORDINATEURS  
PORTABLES 15,6"

RÉFÉRENCE  
NCS24

CDT indicatif  
1

arhtim

3



# TABLEAUX BLANCS INTERACTIFS

VANERUM.

1	195CM 77" I3 BOARD	RÉFÉRENCE 7702T10	CDT indicatif 1
2	220CM 87" I3 BOARD	RÉFÉRENCE 8702T10	CDT indicatif 1
3	SUPPORT MURAL REGLABLE EN HAUTEUR ELECTRIQUE	RÉFÉRENCE I3HAWM	CDT indicatif 1
4	LOGICIEL PEDAGOGIQUE RM EASITEACH	RÉFÉRENCE RM0011PV	CDT indicatif 1
	BOITIER REPONSE TURNING LCD I3 BOARD TECHNOLOGIE RADIO	RÉFÉRENCE VSV0004216	CDT indicatif 1
	RECEPTEUR TURNING USB RADIO HID I3 BOARD (JUSQU'A 60 METRES)	RÉFÉRENCE XRC-R04	CDT indicatif 1
5	HAUTS PARLEURS INVISIBLES ENO I3 BOARD	RÉFÉRENCE I3PLAY	CDT indicatif 1
6	STYLET I3 BOARD	RÉFÉRENCE I3STYLET	CDT indicatif 1

6



5



# VANERUM i3BOARD

## UN TABLEAU INTERACTIF TOUT-EN-UN POUR UN ENSEIGNEMENT INTERACTIF !

Comparé aux tableaux blancs traditionnels, le i3BOARD offre plusieurs caractéristiques uniques. En plus de la reconnaissance tactile du doigt ou du stylet, la technologie tactile V-Sense, précise et fiable, permet l'interaction entre de multiples utilisateurs avec jusqu'à 10 points de contact simultanés.

L'i3BOARD offre un design élégant grâce à son encadrement en aluminium ultra fin et une maintenance réduite contribuant à diminuer le coût de possession.



1



2

- Jusqu'à 10 points de contact
- Technologie tactile : fonctionne au contact du / des doigt(s), stylets factices, feutres
- Surface en acier émaillé garantie à vie
- Écriture avec un marqueur effaçable à sec
- Encadrement ultra fin de 24 mm
- Entretien facile
- Temps de réponse rapide
- Livré avec visserie de fixation murale
- Architecture ouverte compatible avec tout logiciel
- Technologie tactile V-Sense résistante à la poussière

## La dernière évolution du tableau interactif mobile

Le tableau blanc interactif mobile eBeam Edge + est la toute dernière merveille développée par Luidia. Fin comme un Iphone, léger comme un paquet de cigarettes d'avant l'interdiction du tabac, vous pouvez l'emporter partout et le loger dans votre sac à main ou dans la sacoche de votre ordinateur portable.

Ce TBI mobile permet de transformer instantanément toute surface de projection en tableau blanc interactif, tout en conservant votre matériel existant (vidéoprojecteur, tableau blanc, ordinateur...).

Il est livré avec le logiciel eBeam Interact, dont l'ergonomie et la simplicité d'usage ont fait le succès de notre tableau interactif mobile.

4

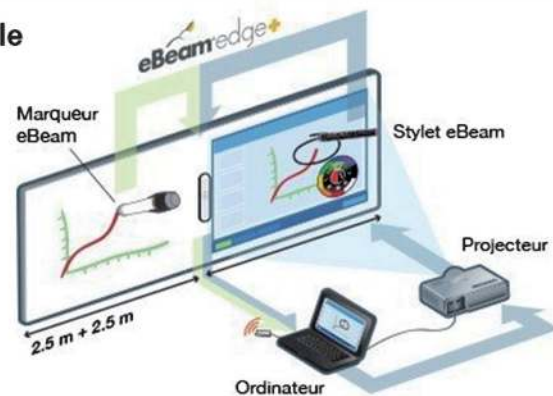



## MACHINES À RELIER



### STARLET 2+

- CAPACITÉ DE PERFORATION DE 12 FEUILLES,
- CAPACITÉ DE RELIURE DE 120 FEUILLES AVEC UN ANNEAU DE 16MM MAXIMUM
- BUTÉE DE TAQUAGE RÉGLABLE (2 POSITIONS) POUR ALIGNER PRÉCISÉMENT VOS DOCUMENTS
- TIROIR MALIN AVEC SÉLECTEUR DE L'ANNEAU ET DE L'ÉPAISSEUR DU DOCUMENT POUR UN CHOIX RAPIDE DES CONSOMMABLES ET UNE SIMPLICITÉ D'UTILISATION
- LEVIER DE PERFORATION PRATIQUE PERMETTANT UNE RELIURE FACILE AVEC UN MINIMUM D'EFFORT

- COMPACT
- CONÇUE POUR FACILITER LA RELIURE DE TOUTS VOS DOCUMENTS GRÂCE À SES CARACTÉRISTIQUES INTUITIVES ET SIMPLES D'UTILISATION



### 2 STAR+

- PERFORATION MANUELLE JUSQU'À 15 FEUILLES
- RELIE JUSQU'À 150 FEUILLES
- SÉLECTEUR D'ÉPAISSEUR DU DIAMÈTRE DE LA RELIURE ET TIROIR DE STOCKAGE DES ANNEAUX
- POIGNÉE DE PERFORATION TRANSVERSALE
- PERFORATION ET RELIURE SIMULTANÉES
- PERFORATION VERTICALE POUR PLUS DE CONFORT ET DE PRÉCISION
- BUTÉE DE TAQUAGE RÉGLABLE
- TIROIR À CONFETTIS

- COMPACT
- PEUT ÊTRE RANGÉ À LA VERTICALE
- TIROIR DE STOCKAGE DES ANNEAUX
- POIGNÉE DE PERFORATION TRANSVERSALE POUR PERFORER SANS EFFORT



### 5 PULSAR E ÉLECTRIQUE

- PERFORATION JUSQU'À 20 FEUILLES
- RELIE JUSQU'À 300 FEUILLES
- SÉLECTEUR D'ÉPAISSEUR DU DIAMÈTRE DE LA RELIURE ET TIROIR DE STOCKAGE DES ANNEAUX
- PERFORATION ET RELIURE SIMULTANÉES
- PERFORATION VERTICALE
- BUTÉE DE TAQUAGE RÉGLABLE
- TIROIR À CONFETTIS
- PROFONDEUR DE MARGE FIXE
- LIVRÉ AVEC UN KIT DE 10 DOSSIERS

- RELIE JUSQU'À 300 FEUILLES
- PERFORATION ÉLECTRIQUE POUR PERFORER SANS EFFORT JUSQU'À 15 FEUILLES
- TIROIR DE STOCKAGE DES ANNEAUX



### 3 PULSAR+



#### RELIEUSE MANUELLE

- RELIURE PAR ANNEAUX PLASTIQUE
- CAPACITÉ DE PERFORATION : 20 FEUILLES
- CAPACITÉ DE RELIURE : 300 FEUILLES
- DIAMÈTRE MAX. DE L'ANNEAU : 38MM
- KIT RELIURE INTÉGRÉ : 10 DOC.

- RELIE JUSQU'À 300 FEUILLES
- TIROIR DE STOCKAGE DES ANNEAUX



### THERMORELIEUSE



### 6 HELIOS 30

- THERMORELIEUSE
- CAPACITÉ DE RELIURE: 300 FEUILLES
- TEMPS DE CHAUFFE 4 MIN
- ÉPAISSEUR MAX. DU DOCUMENT : 30MM
- CYCLE DE RELIURE RÉGLABLE
- SUPPORT DE REFROIDISSEMENT

		Fellowes	
1	<b>STARLET 2+</b> CAPACITÉ 120 FEUILLES	RÉFÉRENCE 5227901	CDT indicatif 1
2	<b>STAR+</b> CAPACITÉ 150 FEUILLES	RÉFÉRENCE 5627501	CDT indicatif 1
3	<b>PULSAR+ A4</b> CAPACITÉ 300 FEUILLES	RÉFÉRENCE 5627601	CDT indicatif 1
4	<b>QUASAR+</b> CAPACITÉ 500 FEUILLES	RÉFÉRENCE 5627701	CDT indicatif 1
5	<b>PULSAR E ÉLECTRIQUE</b> CAPACITÉ 300 FEUILLES	RÉFÉRENCE 5620701	CDT indicatif 1

		Fellowes	
6	<b>HELIOS 30</b> CAPACITÉ 300 FEUILLES	RÉFÉRENCE 5641001	CDT indicatif 1



### 4 QUASAR+

- PERFORATION MANUELLE JUSQU'À 25 FEUILLES
- RELIE JUSQU'À 500 FEUILLES
- SÉLECTEUR D'ÉPAISSEUR DU DIAMÈTRE DE LA RELIURE ET TIROIR DE STOCKAGE DES ANNEAUX
- PERFORATION ET RELIURE SIMULTANÉES
- PERFORATION VERTICALE POUR PLUS DE CONFORT ET DE PRÉCISION
- BUTÉE DE TAQUAGE RÉGLABLE POUR RELIER TOUT FORMAT DE DOCUMENT
- TIROIR À CONFETTIS
- PROFONDEUR DE MARGE FIXE
- LIVRÉ AVEC UN KIT DE 10 DOSSIERS

- RELIE JUSQU'À 500 FEUILLES
- TIROIR DE STOCKAGE DES ANNEAUX
- POIGNÉE DE PERFORATION







- RELIE PLUSIEURS DOCUMENTS SIMULTANÉMENT JUSQU'À 300 FEUILLES
- CYCLE DE RELIURE VARIABLE SUIVANT L'ÉPAISSEUR DU DOCUMENT
- VOYANT LED ET SIGNAL SONORE QUAND LA MACHINE ET PRÊTE
- SUPPORT SE RELIE POUR FACILITER LE RANGEMENT



## 1 RIGIDOS POUR RELIER





LOT DE 25 RIGIDOS 6MM  
CAPACITÉ 10 À 20 FEUILLES

**Fellowes**

	BLANC	RÉFÉRENCE	CDT indicatif
		53300	1/10
	BLEU	53301	1/10
	ROUGE	53302	1/10
	NOIR	53303	1/10





LOT DE 25 RIGIDOS 8MM  
CAPACITÉ 21 À 40 FEUILLES

**Fellowes**

	BLANC	RÉFÉRENCE	CDT indicatif
		53304	1/10
	BLEU	53305	1/10
	ROUGE	53306	1/10
	NOIR	53307	1/10





LOT DE 25 RIGIDOS 10MM  
CAPACITÉ 41 À 55 FEUILLES

**Fellowes**

	BLANC	RÉFÉRENCE	CDT indicatif
		53308	1/10
	BLEU	53309	1/10
	ROUGE	53310	1/10
	NOIR	53311	1/10



LOT DE 25 RIGIDOS 12.5MM  
CAPACITÉ 56 À 80 FEUILLES

**Fellowes**

	BLANC	RÉFÉRENCE	CDT indicatif
		53312	1/10
	BLEU	53313	1/10
	ROUGE	53314	1/10
	NOIR	53315	1/10



LOT DE 25 RIGIDOS 14MM  
CAPACITÉ 81 À 100 FEUILLES

**Fellowes**

	BLANC	RÉFÉRENCE	CDT indicatif
		53316	1/10
	NOIR	53319	1/10

LOT DE 25 RIGIDOS 16MM  
CAPACITÉ 101 À 120 FEUILLES

**Fellowes**

	BLANC	RÉFÉRENCE	CDT indicatif
		53320	1/10
	NOIR	53323	1/10



1

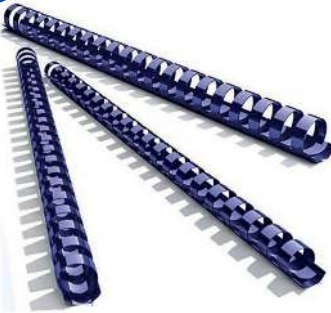

2



3



4



5



## COUVERTURES RELIURE

PACK DE 100 COUVERTURES

**Fellowes**

2 TRANSPARENT

RÉFÉRENCE  
5376001

CDT indicatif  
10

PRESTIGE

**Fellowes**

3 TRANSPARENT

RÉFÉRENCE  
5376102

CDT indicatif  
100

4 GRAIN CUIR Certifié FSC

**Fellowes**

 BLEU FONCÉ

RÉFÉRENCE  
5371301

CDT indicatif  
100

 LAVANDE

RÉFÉRENCE  
5371401

CDT indicatif  
100

 GRIS

RÉFÉRENCE  
5371101

CDT indicatif  
100

 ROUGE

RÉFÉRENCE  
5370301

CDT indicatif  
100

 VERT

RÉFÉRENCE  
5371501

CDT indicatif  
100

 ROUGE FONCÉ

RÉFÉRENCE  
5371601

CDT indicatif  
100

 IVOIRE

RÉFÉRENCE  
5370001

CDT indicatif  
100

 BLANC

RÉFÉRENCE  
5370101

CDT indicatif  
100

 NOIR

RÉFÉRENCE  
5370402

CDT indicatif  
100

 JAUNE

RÉFÉRENCE  
5370501

CDT indicatif  
100

PAQUET 100 COUVERTURES PERFORÉES

**MDS**

5 TRANSPARENT

RÉFÉRENCE  
67969

CDT indicatif  
1

# MACHINES À PLASTIFIER



## ARC A4

- PLASTIFIE DES DOCUMENTS JUSQU'AU FORMAT A4
- ACCÉPTE DES POCHETTES JUSQU'À 75-80 MICRONS
- LARGEUR D'ENTRÉE : 237 MM
- VITESSE DE PLASTIFICATION : 30 CM/MIN
- TEMPS DE CHAUFFE ET DE STABILISATION : 3 MIN
- TECHNOLOGIE À 2 ROULEAUX CHAUFFÉS
- TECHNOLOGIE 100% SANS-BOURRAGE
- MODE VEILLE, LA MACHINE SE MET EN VEILLE APRÈS 30 MIN D'INACTIVITÉ
- LEVIER DE DÉBRAYAGE DU DOCUMENT EN CAS DE MAUVAISES INSERTIONS
- SIMPLE D'UTILISATION : UN SEUL RÉGLAGE DE TEMPÉRATURE
- SIGNAL LUMINEUX QUAND LA MACHINE EST PRÊTE
- PLASTIFIE SANS TRANSPORTEUR



## LUNAR A4

- DIMENSIONS DE LA MACHINE 19.05X43.02X15.08CM
- LARGEUR D'ENTRÉE : 230MM
- PLASTIFIE DES POCHETTES JUSQU'À 80 MICRONS D'ÉPAISSEUR PAR FACE
- SIGNAUX SONORE ET LUMINEUX QUAND LA MACHINE EST PRÊTE
- MÉCANISME DE DÉGAGEMENT EN CAS DE MAUVAISE INSERTION
- STABILISATION DE TEMPÉRATURE POUR UNE QUALITÉ DE PLASTIFICATION CONSTANTE



## COSMIC 2 A4

- DIMENSIONS DE LA MACHINE 10.80X45.09X17.15CM
- ÉPAISSEUR DES POCHETTES 80 & 125 MIC
- LARGEUR D'ENTRÉE 315MM
- TECHNOLOGIE HEATGUARD™ À DOUBLE ISOLATION : JUSQU'À 50% DE CHALEUR ÉMISE EN MOINS
- PLASTIFIE DES POCHETTES JUSQU'À 125 MICRONS D'ÉPAISSEUR PAR FACE
- MÉCANISME DE DÉGAGEMENT EN CAS DE MAUVAISE INSERTION
- STABILISATION DE TEMPÉRATURE POUR UNE QUALITÉ DE PLASTIFICATION CONSTANTE



## SATURN 3i A4

- DIMENSIONS DE LA MACHINE 10.48X43.66X13.97
- LARGEUR D'ENTRÉE : 235MM
- PLASTIFIE DES POCHETTES JUSQU'À 125 MICRONS D'ÉPAISSEUR PAR FACE
- MÉCANISME DE DÉGAGEMENT EN CAS DE MAUVAISE INSERTION
- STABILISATION DE TEMPÉRATURE POUR UNE QUALITÉ DE PLASTIFICATION CONSTANTE



## LUNAR A3

- DIMENSIONS DE LA MACHINE 19.05X52.71X13.97CM
- LARGEUR D'ENTRÉE : 320MM
- PLASTIFIE DES POCHETTES JUSQU'À 80 MICRONS D'ÉPAISSEUR PAR FACE
- SIGNAUX SONORE ET LUMINEUX QUAND LA MACHINE EST PRÊTE
- MÉCANISME DE DÉGAGEMENT EN CAS DE MAUVAISE INSERTION
- STABILISATION DE TEMPÉRATURE POUR UNE QUALITÉ DE PLASTIFICATION CONSTANTE



## COSMIC 2 A3

- DIMENSIONS DE LA MACHINE 10.80X57.15X15.88CM
- ÉPAISSEUR DES POCHETTES 80 & 125 MIC
- LARGEUR D'ENTRÉE 315MM
- TECHNOLOGIE HEATGUARD™ À DOUBLE ISOLATION : JUSQU'À 50% DE CHALEUR ÉMISE EN MOINS
- PLASTIFIE DES POCHETTES JUSQU'À 125 MICRONS D'ÉPAISSEUR PAR FACE
- COMPACTE POUR LES POCHETTES 80-100 MICRONS
- RABAT ANTI-POUSSIÈRE
- LEVIER DE DÉBRAYAGE DES ROULEAUX EN CAS DE BOURRAGE
- POIGNÉE INTÉGRÉE
- SE RANGE À LA VERTICALE



## SATURN 3i A3

- DIMENSIONS DE LA MACHINE 10.48X53.18X14.61CM
- LARGEUR D'ENTRÉE : 320MM
- PLASTIFIE DES POCHETTES JUSQU'À 125 MICRONS D'ÉPAISSEUR PAR FACE
- DES CAPTEURS PERMETTENT L'ARRÊT DE LA PLASTIFICATION EN CAS DE MAUVAISES INSERTIONS, CE QUI PERMET DE RETIRER OU RÉALIGNER LA POCHETTE EN TOUTE SÉCURITÉ



		Fellowes	
1	ARC A4	RÉFÉRENCE 4570001	CDT indicatif 1
2	LUNAR DE BUREAU	RÉFÉRENCE 5715601	CDT indicatif 1
3	COSMIC 2 FAMILIAL	RÉFÉRENCE 5725001	CDT indicatif 1
4	SATURN 3i DE BUREAU	RÉFÉRENCE 5724801	CDT indicatif 1
		Fellowes	
5	LUNAR A3 DE BUREAU	RÉFÉRENCE 5716701	CDT indicatif 1
6	COSMIC 2 FAMILIAL COSMIC 2	RÉFÉRENCE 5725701	CDT indicatif 1
7	SATURN 3i DE BUREAU	RÉFÉRENCE 5736001	CDT indicatif 1

# DES SOLUTIONS QUI FONT LA DIFFÉRENCE

**PROTÉGEZ,  
PRÉSERVEZ ET  
SUBLIMEZ**

Tous vos projets  
grâce à la  
plastification !

STATION  
LAVE-  
MAINS

BIENVENUE

CHER CLIENT  
MERCI DE  
PATIENTER  
ICI

MERCI DE CONSERVER  
LES DISTANCES  
DE SÉCURITÉ

Affiches, Notices

Photos

Loisirs Créatifs

Plannings, Listings

Pour donner un meilleur rendu à vos documents, plastifiez les simplement et rapidement. Vos documents seront protégés et pourront durer dans le temps même s'ils sont manipulés tous les jours.

**En classe, toutes les applications sont possibles !**

**Fellowes**

# ACCESSOIRES DE PLASTIFICATION

## A5 BOÎTE DE 100 Pochettes

1 80 MICRONS

RÉFÉRENCE	CDT indicatif
53060F	1/25

## A4 BOÎTES DE 100 Pochettes

2 80 MICRONS

RÉFÉRENCE	CDT indicatif
53061F	1/25

3 125 MICRONS

RÉFÉRENCE	CDT indicatif
53074	1/25

## A3 BOÎTES DE 100 Pochettes

4 80 MICRONS

RÉFÉRENCE	CDT indicatif
53062	1/6

5 125 MICRONS

RÉFÉRENCE	CDT indicatif
53075	1/6



1



2



3



4



5



### INFO

#### 5 règles pour bien plastifier

- 1 Utilisez toujours une pochette adaptée au format du document. Les pochettes sont conçues pour laisser une marge de 2-3 mm sur les 4 côtés afin que le document soit encapsulé.
- 2 Insérez toujours le côté fermé de la pochette en premier.
- 3 Ne jamais plastifier une pochette vide.
- 4 Ne plastifiez que des supports à base de papier.
- 5 Il est toujours préférable de sous-estimer le réglage de température car ensuite, vous pouvez toujours repasser à nouveau le document à une température plus élevée. Cela est impossible à faire lorsque la température est initialement trop élevée et que le document a été endommagé dès le premier passage.

**Pour un résultat toujours parfait, suivez ces quelques conseils :**



- Ne pas insérer la pochette à l'envers
- Ne pas insérer la pochette de travers
- Ne pas insérer la pochette pliée



- Ne pas faire dépasser le document de la pochette
- Ne pas mettre un document plus grand que la pochette
- Ne pas mettre un document plus petit que la pochette



- Ne pas découper la pochette avant de plastifier
- Ne pas insérer de petits objets
- Ne pas plastifier une pochette vide

## MACHINES À COUPER

### ROGNEUSES A4

1	<b>LONGUEUR 30CM</b> CAPACITÉ 5 FEUILLES	RÉFÉRENCE	CDT indicatif
		894110	1



2	<b>A NEUTRON</b> CAPACITÉ 10 FEUILLES	RÉFÉRENCE	CDT indicatif
		5410001	1



3	<b>LAME COUPE DROITE</b> PROTON CAPACITÉ 10 FEUILLES	RÉFÉRENCE	CDT indicatif
		5410201	1



### ROGNEUSES A3

4	<b>ELECTRON</b> CAPACITÉ 10 FEUILLES	RÉFÉRENCE	CDT indicatif
		5410501	1



5	<b>LAME COUPE DROITE</b> PROTON A3 CAPACITÉ 10 FEUILLES	RÉFÉRENCE	CDT indicatif
		5410301	1



### MASSICOTS CISAILLE A4

6	<b>FUSION</b> CAPACITÉ 10 FEUILLES	RÉFÉRENCE	CDT indicatif
		5410801	1



7	<b>STELLAR A4</b> CAPACITÉ 20 FEUILLES	RÉFÉRENCE	CDT indicatif
		5438001	1

### MASSICOTS CISAILLE A3

8	<b>STELLAR A3</b> CAPACITÉ 20 FEUILLES	RÉFÉRENCE	CDT indicatif
		5438401	1



9	<b>PLASMA AUTOMATIQUE</b> CAPACITÉ 40 FEUILLES	RÉFÉRENCE	CDT indicatif
		5411101	1



10	<b>AUTOMATIQUE</b> CAPACITÉ 40 FEUILLES	RÉFÉRENCE	CDT indicatif
		889110	1



## PLAQUES DE DÉCOUPES

### VERTE



11	<b>30X45CM</b> ÉPAISSEUR 3MM	RÉFÉRENCE	CDT indicatif
		13565	1

	<b>45X60CM</b> ÉPAISSEUR 3MM	RÉFÉRENCE	CDT indicatif
		13564A	1

	<b>60X90CM</b> ÉPAISSEUR 3MM	RÉFÉRENCE	CDT indicatif
		13563	1

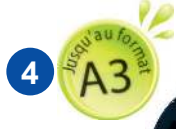
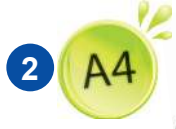
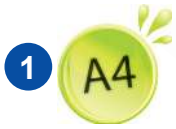

### PROTON A4 / A3

- LAME CIRCULAIRE
- LARGEUR DE COUPE : 380 MM (A4) / 455MM (A3)
- CAPACITÉ DE COUPE : 10 FEUILLES
- COUPE PAPIER, DOCUMENTS PLASTIFIÉS, PHOTOS
- BANDES DE COUPE INTERCHANGEABLES
- SYSTÈME DE PRESSE MANUELLE
- LAMES INTERCHANGEABLES
- GRADUATION EN CM ET POUCE

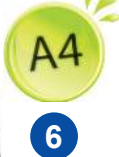

### STELLAR A4 / A3

- CISAILLE
- LARGEUR DE COUPE : 380 MM (A4) ET 455MM (A3)
- CAPACITÉ DE COUPE : 20 FEUILLES
- COUPE PAPIER, DOCUMENTS PLASTIFIÉS, PHOTOS, TISSU
- BUTÉE DE MAINTIEN AJUSTABLE
- SYSTÈME DE PRESSE AUTOMATIQUE
- GRADUATION EN CM ET POUCE





**Fellowes**

# CRÉATIVITÉ

dans la classe



## Créez - Coupez - Plastifiez - Reliez ET ADMIREZ !

Avec l'ensemble des produits Fellowes, développez votre créativité pour que votre salle de classe regorge de bonnes idées en un rien de temps. Pour des machines robustes, fiables, performantes et faciles à utiliser, ne cherchez pas plus loin que Fellowes.

### Les possibilités sont infinies...

- ✓ Posters
- ✓ Cartes Flash
- ✓ Cartes du monde
- ✓ Calendriers
- ✓ Plannings
- ✓ Graphiques
- ✓ Certificats et récompenses
- ✓ Cartes d'alphabétisation
- ✓ Étiquettes personnelles

Pour plus d'inspiration et pour partager vos idées, visitez :  
[fellowes.com/ideacentre](http://fellowes.com/ideacentre)

**Fellowes**  
Brands

ENTREPRISE FAMILIALE  
DEPUIS 1917

# DESTRUCTEURS

Fellowes

1	<b>P-25S</b> INDIVIDUEL	RÉFÉRENCE 4701001	CDT indicatif 1
2	<b>36C POWERSHRED</b> CROSSCUT PERSONAL SHREDDER EU	RÉFÉRENCE 4700301	CDT indicatif 1
3	<b>M-7C</b> COUPE CROISEE CAPACITE 7 FEUILLES	RÉFÉRENCE 4603101	CDT indicatif 1
4	<b>M-8C</b> 230V EU	RÉFÉRENCE 4604101	CDT indicatif 1
5	<b>60CS</b> INDIVIDUEL	RÉFÉRENCE 4606101	CDT indicatif 1
6	<b>21CS PERSONNEL FASHION</b> COUPE CROISEE	RÉFÉRENCE 4360201	CDT indicatif 1
7	<b>AUTOMAX 200C</b> DE BUREAU CAPACITE 10 FEUILLES	RÉFÉRENCE 4653601	CDT indicatif 1

PROTÉGEZ VOS DONNÉES  
PERSONNELLES



## HUILE LUBRIFIANTE

HUILE LUBRIFIANTE  
DESTRUCTEUR 360 ML

8	RÉFÉRENCE 35250	CDT indicatif 6
---	--------------------	-----------------------

MODELE	P-25S	36C	AUTO MAX200C	60CS	M-7C	M-8C	21CS
CODES	470001	4700301	4653601	4606101	4603101	4604101	4360201
CAPACITE DE COUPE (NBRE FEUILLES 80G)	-	6	10	10	7	8	12
TYPE DE COUPE	DROITE	CROISÉE	CROISÉE	CROISÉE	CROISÉE	CROISÉE	CROISÉE
TAILLE DE COUPE /MM	-	4x40	4x38	4x50	4x35	4x37	4x52
CAPACITE CORBEILLE (LITRE)	11	12	32	32	14	15	15
NIVEAU DE SECURITÉ*	P-1	DIN P-4	DIN P-4	P-3	DIN P-4	DIN P-4	DIN P-3
NIVEAU SONORE (DB)	-	-	60	-	-	-	-
LARGEUR D'ENTREE (MM)	-	230	-	-	230	230	230
VITESSE COUPE MOYENNE (M/MIN)	3	1,8	3	4	3,7	3,6	2
DETRUIT LES AGRAFES		•	•	•	•	•	•
DETRUIT LESTROMBONES		•	•	•	-	•	•
DETRUIT LES CRATES DE CRÉDIT		•	-	•	•	•	•
DETRUIT LES CD		-	-	-	-	-	-
CYCLE DE FONCTIONNEMENT	5 MIN	2 MIN	3 MIN	-	5 MIN	5 MIN	5 MIN
DIMENSIONS (H x L x P) CM	30x30.1x16cm	33,9x29,3x19,9cm	51.5x34.5x54cm	40.8x23.3x37cm	36,8x21x35cm	40,5x37,7x27,5cm	46,4x27x47,9cm

INFO

### Ne jetez plus : Détruisez !

Une protection performante ! Des milliers de personnes et de sociétés sont victimes chaque année de fraude à l'identité. Les destructeurs vous permettent de détruire en toute sécurité les documents sensibles et vous protègent ainsi de ce délit.

**De quelles caractéristiques principales avez-vous besoin ?**

- Capacité de passage (nombre de feuilles maximum par passage).
- Capacité de la corbeille (volume en litres). Plus elle est importante moins le vidage est fréquent.
- Meuble : pour vider la corbeille plus facilement, préférez les modèles à corbeille extractible ou à porte battante.
- Coupe droite (plus rapide) ou croisée (encore plus sûre).



COUPE DROITE DIN 2

Sécurité Standard  
Bandes de 5,8 mm.  
Détruit un document A4 en  
36 bandelettes



COUPE DROITE DIN 1

Sécurité Standard  
Bandes de 7 mm.  
Détruit un document A4 en  
30 bandelettes



MICROSHRED DIN 4

Sécurité Maximale  
Particules de 2 x 15 mm.  
Détruit un document A4 en plus  
de 2000 particules



COUPE CROISÉE DIN 3

Sécurité Supérieure  
Particules de 3.9 x 50 mm.  
Détruit un document A4 en  
320 particules





Les casiers de stockage NoteLocker sont des colonnes métalliques sécurisées, composées de casiers individuels, pour sécuriser et recharger tous types d'appareils électroniques. NoteLocker existe en 8, 10 ou 12 emplacements.



Les chariots NoteCart Flex permettent le rangement, le rechargement et la sécurisation de tablettes ou d'ordinateurs portables jusqu'à 15,6 pouces. NoteCart Flex existe en version 16, 24 ou 32 emplacements.



Fabriquée en France, la valise itCase 16 tablettes est conçue pour ranger, déplacer et charger 16 tablettes 10 pouces (avec housse de protection) en toute sécurité, dans un format ultra compact.



**l'As de  
Trèfle**



# RECYCLAGE DU MATÉRIEL ÉLECTRONIQUE EN COLLABORATION AVEC APRP & TECHNIVAL

Nous collectons le matériel électronique usagé (cartouches et toners d'encre, ordinateurs, imprimantes etc) dans des bacs de collecte prévus à cet effet dans notre entrepôt. L'organisme APRP qui aide à la réinsertion des personnes en situation de handicap effectue leurs démantèlements. La société Technival effectue ensuite le tri et l'acheminement de ces matériels vers des usines de recyclage en Nouvelle Zélande.

193



# MULTIMÉDIA



## DRONE



1 RYZE TELLO BLANC

RÉFÉRENCE  
FNA9078636

CDT  
indicatif  
1



## CAMERA EMBARQUEE



2 CAMERA SPORT  
OSMO ACTION 4K NOIR

RÉFÉRENCE  
669009DJI

CDT  
indicatif  
1



**Polaroid**

**Visez. Photographiez.  
Partagez.**



## CARTES MÉMOIRES

1	<b>MICRO SD 8GO</b> + ADAPTATEUR ADATA	RÉFÉRENCE 060213	CDT indicatif 1
2	<b>MICRO SD 16GO</b> + ADAPTATEUR ADATA	RÉFÉRENCE 060282	CDT indicatif 1
3	<b>MICRO SD 32GO</b> + ADAPTATEUR ADATA	RÉFÉRENCE 579067	CDT indicatif 1
4	<b>MICRO SDXC 64GO</b> UHS-I CL10 CLASS10 + ADAPTATEUR	RÉFÉRENCE 579684	CDT indicatif 1

## ACCESSOIRES APPAREILS PHOTOS & CAMÉRAS

5	<b>MONOPODE SELFIE BLUETOOTH</b> POUR SMARTPHONE - NOIR	RÉFÉRENCE SELFIEBT2	CDT indicatif 1
6	<b>SACOCHE APPAREIL PHOTO</b> XPLORE S NOIR RESISTANTE A L EAU	RÉFÉRENCE 401203	CDT indicatif 1
7	<b>TREPIED CAMERA PHOTO</b> 165CM ACTIO 3D NOIR	RÉFÉRENCE 00004095	CDT indicatif 1
8	<b>TREPIED CAMERA PHOTO</b> 140CM PRECISE NOIR	RÉFÉRENCE 029245	CDT indicatif 1



**hama**

**promate**  
Lifestyle Technology



**promate**  
Lifestyle Technology





**new  
one**

1

**AUDIO**

**RADIO RÉVEIL**

1 **CR100**  
DIGITAL FM

RÉFÉRENCE  
CR100

**new  
one**  
CDT  
indicatif  
1

2 **M172BT**  
RADIO REVEIL BTH PORT USB  
CHARGEMENT

RÉFÉRENCE  
M172BT

**MUSE**

CDT  
indicatif  
10

**RADIO RÉVEIL/CD**

3 **RD-306 NOIR**  
RADIO CD PORTABLE

RÉFÉRENCE  
RD306

**new  
one**  
CDT  
indicatif  
1



**MUSE**

2



3

**MUSE**  
Collection of inspiration

M1935 DJ

# AUDIO

## ENCEINTES BLUETOOTH

- |   |   |                          |                       |
|---|---|--------------------------|-----------------------|
| 1 | M1935 DJ PARTY BOX                            | RÉFÉRENCE<br>M1935DJ     | CDT<br>indicatif<br>1 |
| 2 | LINGO ROLLER PORTABLE<br>AVEC MICROPHONE NOIR | RÉFÉRENCE<br>69561111114 | CDT<br>indicatif<br>1 |

MUSE

NGS

## ÉCOUTEURS STÉRÉO BLUETOOTH

- |   |                             |                         |                       |
|---|-----------------------------|-------------------------|-----------------------|
| 3 | ÉCOUTEURS IN EAR POP BLANC  | RÉFÉRENCE<br>BEPPOP-BLA | CDT<br>indicatif<br>1 |
| 4 | ÉCOUTEURS IN EAR POP NOIR   | RÉFÉRENCE<br>BEPPOP-NOI | CDT<br>indicatif<br>1 |
| 5 | ÉCOUTEURS IN EAR POP ROUGE  | RÉFÉRENCE<br>BEPPOP-ROU | CDT<br>indicatif<br>1 |
| 6 | ÉCOUTEURS IN EAR POP VERT   | RÉFÉRENCE<br>BEPPOP-VER | CDT<br>indicatif<br>1 |
| 7 | ÉCOUTEURS IN EAR POP VIOLET | RÉFÉRENCE<br>BEPPOP-VIO | CDT<br>indicatif<br>1 |

3E

## ÉCOUTEURS STÉRÉO BLUETOOTH ÉTANCHES

- |    |                        |                         |                       |
|----|------------------------|-------------------------|-----------------------|
| 8  | ENCEINTE GO 3<br>BLANC | RÉFÉRENCE<br>FNA9089035 | CDT<br>indicatif<br>1 |
| 9  | ENCEINTE GO 3<br>BLEU  | RÉFÉRENCE<br>FNA9089036 | CDT<br>indicatif<br>1 |
| 10 | ENCEINTE GO 3<br>NOIR  | RÉFÉRENCE<br>FNA9089037 | CDT<br>indicatif<br>1 |
| 11 | ENCEINTE GO 3<br>ROSE  | RÉFÉRENCE<br>FNA9089039 | CDT<br>indicatif<br>1 |
| 12 | ENCEINTE GO 3<br>ROUGE | RÉFÉRENCE<br>FNA9089040 | CDT<br>indicatif<br>1 |
| 13 | ENCEINTE GO 3<br>VERT  | RÉFÉRENCE<br>FNA9089042 | CDT<br>indicatif<br>1 |

JBL

## CASQUES BLUETOOTH

- |    |                         |                         |                       |
|----|-------------------------|-------------------------|-----------------------|
| 14 | PATROL BLANC □          | RÉFÉRENCE<br>03830      | CDT<br>indicatif<br>1 |
| 15 | PATROL BLEU ■           | RÉFÉRENCE<br>02143      | CDT<br>indicatif<br>1 |
| 16 | PATROL ROUGE ■          | RÉFÉRENCE<br>102145     | CDT<br>indicatif<br>1 |
| 17 | TUNE 500 BLUETOOTH NOIR | RÉFÉRENCE<br>FNA9124134 | CDT<br>indicatif<br>1 |

NGS

JBL



17

## CASQUES AUDIO ENFANT SANS FILS

- |    |           |                      |                       |
|----|-----------|----------------------|-----------------------|
| 18 | M215 BLEU | RÉFÉRENCE<br>M215BTB | CDT<br>indicatif<br>1 |
| 19 | M215 ROSE | RÉFÉRENCE<br>M215BTP | CDT<br>indicatif<br>1 |

MUSE



1



2



3



4

6

7

5



8



9

10

11

12

13



14



15



16



18



19

# Polaroid





# DICTAPHONES NUMÉRIQUES

## 1 DVT2110 PHILIPS

RÉFÉRENCE	CDT indicatif
DVT2110	1

GRÂCE À SES 2 MICROPHONES HAUTE QUALITÉ, VOS ENREGISTREMENTS SERONT TOUJOURS CLAIRS ET INTELLIGIBLES. ENREGISTREMENT AU FORMAT MP3 POUR UNE DIFFUSION CLAIRE ET UN PARTAGE AISÉ DES FICHIERS. SON GRAND ÉCRAN COULEUR VOUS PERMET DE CONNAÎTRE LE STATUT PRÉCIS D'ENREGISTREMENT. GRANDE AUTONOMIE D'ENREGISTREMENT GRÂCE À LA BATTERIE LITHIUM-POLYMÈRE RECHARGEABLE.

USB - L15X L48 XH127MM - 8 GO  
ÉCRAN 2 POUCHES - 145 GRAMMES



# PHILIPS

## CD/DVD

### CD maxell

BOITIER STANDARD  
CD-R 80MN

700MO 52X MAXELL

RÉFÉRENCE	CDT indicatif
624826-40	1

### 3 PACK 10 CD-R 80MN

700MO 52X SLIM CASE

RÉFÉRENCE	CDT indicatif
624003-40	10

BOITIER STANDARD CD-RW 80MN

700MO 4X

RÉFÉRENCE	CDT indicatif
624860-40	1

### DVD maxell

### 4 PACK 5 DVD-R 120MN

4.7GO 16X JEWEL CASE

RÉFÉRENCE	CDT indicatif
275517-40	1



# maxell



# CLÉS USB



## UV220



	RÉFÉRENCE	CDT indicatif
<b>8GO</b> NOIR BLEU	846270	1
<b>8GO</b> BLANC GRIS	846271	1
<b>8GO</b> BLEU	846314	1
<b>8GO</b> VERT ROSE	846315	1
<b>16GO</b> NOIR BLEU	846272	1
<b>16GO</b> GRIS	846273	1
<b>16GO</b> BLEU	846316	1
<b>16GO</b> VERT ROSE	846317	1
<b>32GO</b> NOIR BLEU	846274	1
<b>32GO</b> BLANC GRIS	846275	1

## UV150



	RÉFÉRENCE	CDT indicatif
<b>16GO</b> NOIR	579706	1
<b>32GO</b> NOIR	579707	1
<b>64GO</b> NOIR	579929	1
<b>128GO</b> NOIR	579633	1



## DISQUE DUR EXTERNE

### HV620S



<b>1T0</b> DISQUE DUR EXT 2.5 BLEU	RÉFÉRENCE 696605	CDT indicatif 1
<b>1T0</b> DISQUE DUR EXT 2.5 NOIR	RÉFÉRENCE 846110	CDT indicatif 1
<b>1T0</b> DISQUE DUR EXT 2.5 BLANC	RÉFÉRENCE 846180	CDT indicatif 1
<b>2T0</b> DISQUE DUR EXT 2.5 NOIR	RÉFÉRENCE 846304	CDT indicatif 1
<b>2T0</b> DISQUE DUR EXT 2.5 BLANC	RÉFÉRENCE 846308	CDT indicatif 1



### HD710P



<b>1T0</b> DISQUE DUR EXT 2.5 NOIR	RÉFÉRENCE 846039	CDT indicatif 1
<b>1T0</b> DISQUE DUR EXT 2.5 BLEU	RÉFÉRENCE 846040	CDT indicatif 1
<b>1T0</b> DISQUE DUR EXT 2.5 JAUNE	RÉFÉRENCE 846066	CDT indicatif 1





## SC680 SSD Externe

*Goes where you go\**

*\*va où vous allez*



### DESIGN FIN

Léger (35g), lisse,  
et 10mm d'épaisseur  
**Prêt à partir.**



### STORE GAMES

Connectez-vous à votre  
**console de jeu** &  
sauvegardez vos jeux.



### SUPER RAPIDE

Transférez des fichiers  
sans attendre. Jusqu'à  
6,6 fois plus rapide que  
le HDDsl externe.



### CAPACITÉ

Disponible de  
**240Go/480Go/690Go**  
à **1.92Go.**

[www.adata.com](http://www.adata.com)

# Imprimante multifonction 3-en-1 jet d'encre couleur

DCP-J785DW



# NUMÉRISEZ brother.

DES SOLUTIONS MOBILES COMPACTES, POUR NUMÉRISER PARTOUT, MÊME EN DÉPLACEMENT. GRÂCE À LA TECHNOLOGIE « ONE TOUCH », CE SCANNER BROTHER VOUS APPORTERA UNE SOLUTION COMPLÈTE DE NUMÉRISATION MOBILE.



## 1 SCANNER MOBILE COULEUR A4

RÉFÉRENCE DS640 CDT indicatif 1



brother.

## 1 DS640

- NUMÉRISATION 600 X 600 DPI
- SCAN COULEUR OU MONOCHROME
- NUMÉRISATION VERS PDF, JPG ET TIFF
- CONVERTISSEZ DES DOCUMENTS EN FICHIERS ÉLECTRONIQUES RAPIDEMENT ET FACILEMENT
- COMPATIBLE AVEC WINDOWS ET MAC



## SCANNERS



OU QUE VOUS SOYEZ !

## SANS FIL, SANS PC



## 2 DS740D brother.

- SCANNER MOBILE
- RECTO-VERSO
  - NUMÉRISATION VERS DES FICHIERS PDF, JPG ET TIFF
  - RÉOLUTION 600 X 600 DPI
  - TECHNOLOGIE DE NUMÉRISATION « ONE TOUCH »



## 2 SCANNER MOBILE COULEUR A4

RÉFÉRENCE DS740D CDT indicatif 1



brother.

SANS-FIL, COMPACT NUMÉRISEZ DEPUIS VOTRE BUREAU!



## 4 ADS1200

- NUMÉRISATION DIRECTE VIA RACCOURCIS EN FAÇADE
- UNE GRANDE VARIÉTÉ DE « SCAN VERS »
- DÉTECTION ET SUPPRESSION DES PAGES BLANCHES
- CALAGE AUTOMATIQUE
- DÉTECTION ULTRASONIQUE DE DOUBLONS



## 4 SCANNER BUREAU COULEUR A4

RÉFÉRENCE ADS1200 CDT indicatif 1

brother.

METTEZ UNE TOUCHE D'ORGANISATION DANS VOTRE BUREAU



## 5 ADS1700W brother.

- ECRAN COULEUR TACTILE DE 6,8 CM
- UNE GRANDE VARIÉTÉ DE « SCAN VERS »
- DÉTECTION ET SUPPRESSION DES PAGES BLANCHES
- CALAGE AUTOMATIQUE
- DÉTECTION ULTRASONIQUE DE DOUBLONS



## 5 SCANNER BUREAU COULEUR A4

RÉFÉRENCE ADS1700W CDT indicatif 1



# brother®

## ADS2400N

SCANNER FIXE À DÉFILEMENT  
RECTO-VERSO ET RÉSEAU

L'ADS-2400N EST UN SCANNER DE BUREAU RÉSEAU ETHERNET. IL OFFRE DE NOMBREUSE FONCTIONNALITÉS D'ARCHIVAGE ET DE NUMÉRISATION POUR LES ENTREPRISES, QUELLES QUE SOIENT LEUR TAILLE. CE SCANNER AIDE À SIMPLIFIER LA MANIÈRE DONT LES DOCUMENTS SONT NUMÉRISÉS, PARTAGÉS ET TRAITÉS. IL S'INTÈGRE PARFAITEMENT SUR DES SOLUTIONS LOGICIELLES POUR OPTIMISER LEUR UTILISATION.

CE PRODUIT EST DOTÉ D'UN CHARGEUR DE DOCUMENT DE 50 FEUILLES, IL PEUT NUMÉRISER EN RECTO-VERSO ET EN UN SEUL PASSAGE À UNE VITESSE DE 30 PPM. IL PEUT GÉRER UN VOLUME POUVANT ATTEINDRE 5000 PAGES PAR JOUR.

GRÂCE À SA TECHNOLOGIE DE PRISE PAPIER, L'ADS-2400N PEUT TRAITER DES PAPIERS DONT LE GRAMMAGE EST COMPRIS ENTRE 27 ET 413 G/M<sup>2</sup>. CECI PERMET LA NUMÉRISATION DE PLUSIEURS TYPES DE DOCUMENT ALLANT DU TICKET DE CAISSE JUSQU'À LA CARTE D'IDENTITÉ.

LE SCANNER ADS-2400N NUMÉRISE VERS UNE GRANDE VARIÉTÉ DE DESTINATION TELS QUE : E-MAIL, OCR, RÉSEAU, PC, IMAGE, SHAREPOINT®. IL EST AUSSI BIEN COMPATIBLE AVEC MAC QUE WINDOWS® ET DISPOSE D'UN VISIONNEUR D'IMAGE POUR ANDROID.



1 SCANNER FIXE  
À DÉFILEMENT RECTO-VERSO  
ET RÉSEAU

RÉFÉRENCE  
ADS2400N

CDT  
indicatif  
1



# Canon

2 SCANNER BUREAU A4  
LIDE300 NOIR

RÉFÉRENCE  
LIDE300

CDT  
indicatif  
1



2

PETITS MATÉRIELS

ÉCRITURE

FOURNITURES  
DE BUREAU

PAPIER

LOISIRS CRÉATIFS

BUREAUTIQUE

MULTIMÉDIA

LIBRAIRIE



## SOURIS

OPTIQUE FILAIRE		BLUESTORK	
1	WIRED NOIR	RÉFÉRENCE 063134	CDT indicatif 1
Logitech.			
2	B100 NOIR	RÉFÉRENCE 910-001439	CDT indicatif 1

OPTIQUE SANS FIL		promate	
3	CLIX 8 NOIR	RÉFÉRENCE 4037806	CDT indicatif 1

OPTIQUE NANO SANS FIL		BLUESTORK	
4	6 BOUTONS ROUGE	RÉFÉRENCE OFF60-ROU	CDT indicatif 1
5	6 BOUTONS BLEU	RÉFÉRENCE OFF60-BLEU	CDT indicatif 1
6	6 BOUTONS OR	RÉFÉRENCE OFF60-OR	CDT indicatif 1
7	6 BOUTONS VIOLET	RÉFÉRENCE OFF60-VIO	CDT indicatif 1
8	6 BOUTONS NOIR	RÉFÉRENCE OFF60-NOI	CDT indicatif 1
9	6 BOUTONS GRIS	RÉFÉRENCE OFF60-GRIS	CDT indicatif 1

## CLAVIERS

FILAIRE		BLUESTORK	
10	NOIR	RÉFÉRENCE 205471	CDT indicatif 1
Logitech.			
11	K120 NOIR	RÉFÉRENCE 920-002515	CDT indicatif 1

SANS FIL		Logitech.	
12	K400 PLUS NOIR	RÉFÉRENCE 920-007129	CDT indicatif 1
13	APPLE MAC NOIR	RÉFÉRENCE 063943	CDT indicatif 1

## PACK CLAVIER + SOURIS

FILAIRE		BLUESTORK	
14	NOIR	RÉFÉRENCE 205450	CDT indicatif 1
Logitech.			
15	MK120 NOIR	RÉFÉRENCE 920-002539	CDT indicatif 1

SANS FIL		BLUESTORK	
16	EASY SLIM NOIR	RÉFÉRENCE 064322	CDT indicatif 1
Logitech.			
17	MK235 NOIR	RÉFÉRENCE 920-007907	CDT indicatif 1



## ÉCRANS

### ÉCRAN PLAT MULTIMÉDIA LED

**ViewSonic**

1	23,8"	RÉFÉRENCE VX2476-SMHD	CDT indicatif 1
2	24"	RÉFÉRENCE VG2448	CDT indicatif 1
3	27"	RÉFÉRENCE VX2776-SMHD	CDT indicatif 1
4	16" MOBILE	RÉFÉRENCE VG1655	CDT indicatif 1



1

MONITEUR LCD FULL HD 24", DALLE À TECHNOLOGIE TYPE IPS SUPERCLEAR®, ANGLES DE VISION DE 178°/178°, CONTRASTE DYNAMIQUE DE 80 M:1, ENTRÉES VGA, HDMI ET DISPLAYPORT, ET DES HAUT-PARLEURS.



Ajustable en hauteur

2

ÉCRAN LCD 24" À RÉTROÉCLAIRAGE LED  
MATRICE ACTIVE TFT  
HDMI, DISPLAYPORT, VGA, AMONT USB, 2 X AVAL USB  
FULL HD (1080P) 1920 X 1080 À 60 HZ  
5 MS (GRIS-À-GRIS)  
PANNEAU IPS  
LUMINOSITÉ : 250 CD/M<sup>2</sup>  
RAPPORT DE CONTRASTE : 1000:1 / 50000000:1

## HAUT PARLEURS

5	ARK 6W 2.0 NOIR	RÉFÉRENCE HPARK20BK	CDT indicatif 1
6	Z200 NOIR	RÉFÉRENCE 980-000850	CDT indicatif 1

**Logitech**



5



6



3

LE VIEWSONIC® VX2776-SM EST CONÇU POUR AMENER VOTRE EXPERIENCE DE VISIONNEMENT À UN NIVEAU SUPÉRIEUR. AVEC UN PANNEAU IPS SUPERCLEAR® ET RÉOLUTION FULL HD, CONTRASTE MEGA DYNAMIQUE DE 80M:1, ENTRÉES HDMI ET VGA INTÉGRÉES.



MONITEUR FULL HD PORTABLE DE 16"

4

## WEBCAM

7	FULL HD PROCAM 1 AVEC MICRO REDUCTEUR DE BRUIT NOIR	RÉFÉRENCE PROCAM1	CDT indicatif 1
---	---	----------------------	--------------------

**promate**



7



8

## PÉRIPHÉRIQUES & ACCESSOIRES

8	SUPPORT VENTILE AIRBASE 1 ORDINATEUR PORTABLE REGLABLE NOIR	RÉFÉRENCE AIRBASE1-NOI	CDT indicatif 1	<b>BLUESTORK</b>
9	HUB 4 PORTS USB2.0 NOIR	RÉFÉRENCE HUUSFIRST	CDT indicatif 1	<b>TnB</b>
10	CABLE HDMI >> HDMI 1,50M LINKMATE NOIR	RÉFÉRENCE 127790	CDT indicatif 1	<b>CC</b>



9



10



11

## MICROPHONE

11	MICROPHONE SUR PIED FLEXMIC	RÉFÉRENCE 205008	CDT indicatif 1	<b>BLUESTORK</b>
----	--------------------------------	---------------------	--------------------	------------------

## CASQUES MICROPHONES

12	H340 CASQUE MICRO USB NOIR	RÉFÉRENCE 981-000477	CDT indicatif 1	<b>Logitech</b>
13	MC-201 CASQUE FILAIRE MICRO STEREO GRIS POUR PC	RÉFÉRENCE MC201	CDT indicatif 1	<b>BLUESTORK</b>





12



13

# ERGONOMIE AU TRAVAIL

## SOURIS ERGONOMIQUES

- |   |  |                         |                       |   |
|---|--|-------------------------|-----------------------|---|
| 1 | <b>FILAIRE</b><br>V200U VERTICALE NOIR | RÉFÉRENCE<br>225121CUC  | CDT<br>indicatif<br>1 |  |
| 2 | <b>SANS FIL</b><br>VERTICALE NOIR      | RÉFÉRENCE<br>206226     | CDT<br>indicatif<br>1 |  |
| 3 | <b>MX NOIR</b>                         | RÉFÉRENCE<br>910-005180 | CDT<br>indicatif<br>1 |  |



## CLAVIER SANS FIL

- |   |  |                     |                       |   |
|---|--|---------------------|-----------------------|---|
| 4 | <b>PACK CLAVIER &amp; PAVE</b><br>NUMERIQUE MICROSOFT<br>SCULPT DESKTOP NOIR | RÉFÉRENCE<br>160339 | CDT<br>indicatif<br>1 |  |
|---|--|---------------------|-----------------------|---|

## SUPPORT ECRAN PLAT

- |   |  |                      |                       |   |
|---|--|----------------------|-----------------------|---|
| 5 | <b>SUPPORT + RANGEMENT A4</b><br>SMART JUSQU'A 21" ET 18KG<br>COMPATIBLE 8020301 | RÉFÉRENCE<br>8020801 | CDT<br>indicatif<br>1 |  |
|---|--|----------------------|-----------------------|---|





## REPOSE PIEDS

- |   |  |                       |                       |   |
|---|--|-----------------------|-----------------------|---|
| 6 | <b>REPOSE PIEDS AJUSTABLE</b><br>2 HAUTEURS NOIR | RÉFÉRENCE<br>48121-70 | CDT<br>indicatif<br>1 |  |
|---|--|-----------------------|-----------------------|---|



## TAPIS DE SOURIS

- |   |  |                      |                       |   |
|---|--|----------------------|-----------------------|---|
| 7 | <b>ERGO MOUSS NOIR</b><br>AVEC REPOSE POIGNET        | RÉFÉRENCE<br>9175801 | CDT<br>indicatif<br>4 |  |
| 8 | <b>GEL VIOLET TRANSPARENT</b><br>AVEC REPOSE POIGNET | RÉFÉRENCE<br>91441   | CDT<br>indicatif<br>4 |  |
| 9 | <b>GEL BLEU TRANSPARENT</b><br>AVEC REPOSE POIGNET   | RÉFÉRENCE<br>91141   | CDT<br>indicatif<br>4 |  |



## TAPIS DE SOURIS

7	<b>TAPIS SOURIS ECONOMIQUE</b> GRIS	RÉFÉRENCE	CDT indicatif	<b>Fellowes</b>
		29702	12	
8	<b>PERSONNALISABLE</b> 25X20CM EXTRA PLAT	RÉFÉRENCE	CDT indicatif	<b>MDS</b>
		67691	1	



7



8

## RANGEMENTS POUR POSTE INFORMATIQUE

12	<b>ETUI 32 CD TNB EXPERT</b> NOIR	RÉFÉRENCE	CDT indicatif	<b>TnB</b>
		ECD32NO	20	
13	<b>PACK DE 50 ENVELOPPES</b> EN PAPIER POUR CD/DVD	RÉFÉRENCE	CDT indicatif	<b>Fellowes</b>
		90690	1	
14	<b>ETUI DISQUE DUR 2.5"</b> EVA NOIR	RÉFÉRENCE	CDT indicatif	<b>hama.</b>
		00095521	1	



12

## ENTRETIEN POUR POSTE INFORMATIQUE

15	<b>KIT DE NETTOYAGE</b> ORDINATEUR	RÉFÉRENCE	CDT indicatif	<b>Fellowes</b>
		9977901	20	
16	<b>BOMBE MOUSSE DE NETTOYAGE</b> ANTISTATIQUE 300ML	RÉFÉRENCE	CDT indicatif	<b>Fellowes</b>
		99677	1	
17	<b>BOMBE DEPOUSSIERANTE</b> REVERSIBLE 200ML	RÉFÉRENCE	CDT indicatif	<b>Fellowes</b>
		9974801	1	
18	<b>BOMBE DEPOUSSIERANTE</b> 350ML STANDARD	RÉFÉRENCE	CDT indicatif	<b>Fellowes</b>
		9974901	6	
19	<b>LOT DE 50 CHIFFONS</b> NON PELUCHEUX MTECHNICAL	RÉFÉRENCE	CDT indicatif	<b>MDS</b>
		70596	1	
20	<b>BOITE DE 75 LINGETTES ECRAN</b> VIRASHIELD ANTI BACTERIEN	RÉFÉRENCE	CDT indicatif	<b>Fellowes</b>
		2211701	1	



13



14



15



16



17



18



19



20



TP-LINK®



## MULTIPRISES



1 **BLOC MULTIPRISES** 4 PRISES 1,50M RÉFÉRENCE 808541 CDT indicatif 1



2 **PRISE ONDULEE AVR 600** RÉFÉRENCE 10120300 CDT indicatif 1

SAFETOOL

3 **BLOC 5 MULTIPRISES + INTERRUPTEUR 4M BLANC** RÉFÉRENCE B7513-05 CDT indicatif 1

4 **ENROULEUR ELECTRIQUE 10M 4 MULTIPRISES** RÉFÉRENCE 7575-01 CDT indicatif 1

## ONDULEURS



5 **VI 650 SB** RÉFÉRENCE 10121069 CDT indicatif 4

6 **VI800 STL** RÉFÉRENCE 10121079 CDT indicatif 4

7 **VI1000 STL** RÉFÉRENCE 10121080 CDT indicatif 1

## MODEMS ROUTEUR



8 **TDW9960 BLANC SANS FIL** RÉFÉRENCE TD-W9960 CDT indicatif 1



9 **ROUTEUR WIFI AIOT AC2350 NOIR** RÉFÉRENCE OB02202 CDT indicatif 1



10 **ROUTEUR S/FIL 4G LTE MOBILE WIFI** RÉFÉRENCE M7000 CDT indicatif 1

## EXTENSEUR DE PORTEE



11 **SANS FIL 300MBPS N UNIVERSEL PRISE MURALE** RÉFÉRENCE TL-WA850RE CDT indicatif 1

## ADAPTATEUR USB WIFI



12 **MINI USB SANS FIL 300MBPS N** RÉFÉRENCE TL-WN823N CDT indicatif 1

# TÉLÉPHONES

## DECT (SANS FIL)

### ELECTROCOM

1	<b>A170 NOIR</b> TELEPHONE DECT SIEMENS	RÉFÉRENCE GIG-13570	CDT indicatif 1
2	<b>AL170A NOIR</b> TELEPHONE DECT REPONDEUR SIEMENS	RÉFÉRENCE GIG-13574	CDT indicatif 1
3	<b>GIGASET AS690 DUO NOIR</b>	RÉFÉRENCE GIG-13726	CDT indicatif 1
4	<b>GIGASET AS690 TRIO NOIR</b>	RÉFÉRENCE GIG-13727	CDT indicatif 1

## FILAIRE

### ELECTROCOM

5	<b>380 NOIR</b> ALCATEL TEMPORIS	RÉFÉRENCE 380PRO	CDT indicatif 1
6	<b>880 NOIR</b> ALCATEL TEMPORIS	RÉFÉRENCE 880PRO	CDT indicatif 1



1

2



3

4



5



6

380PRO

- 10 MÉMOIRES DIRECTES
- MAINS LIBRES
- LAMPE MESSAGERIE
- BLOCAGE POSSIBLE DU CLAVIER
- PRISE CASQUE RJ9 AVEC TOUCHE DE DÉCROCHÉ DÉDIÉE ET LED DE SIGNALISATION
- TEMPS DE PAUSE RÉGLABLES
- POSITION MURALE OU BUREAU INTÉGRÉE
- GUIDE UTILISATEUR EN 7 LANGUES
- CORDON LIGNE RJ11/RJ11

# ELECTROCOM

PETITS MATÉRIELS

ÉCRITURE

FOURNITURES  
DE BUREAU

PAPIER

LOISIRS CRÉATIFS

BUREAUTIQUE

MULTIMÉDIA

LIBRAIRIE



**Note20**



**S21**



**A12**



**XCOVER 4S**



**A51**



**S62**



**S42**



**B26**





# Xiaomi Redmi

Trailer Concept Design



## NOTE 9



## A9



## T9



# NOKIA 150

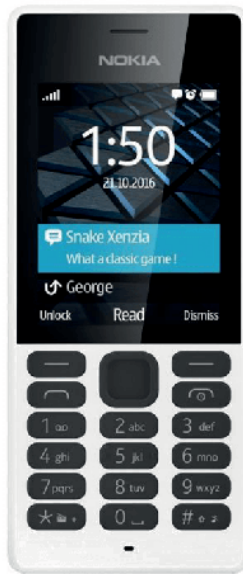

# NOKIA 2720



PETITS MATÉRIELS

ÉCRITURE

FOURNITURES DE BUREAU

PAPIER

LOISIRS CRÉATIFS

BUREAUTIQUE

MULTIMÉDIA

LIBRAIRIE

## NOMBREUX ACCESSOIRES



**CHARGEUR - POWERBANK - ETUI ET COQUE - VERRE PROTECTEUR - SUPPORT VEHICULE**

# T'nB<sup>®</sup>

La Marque Française

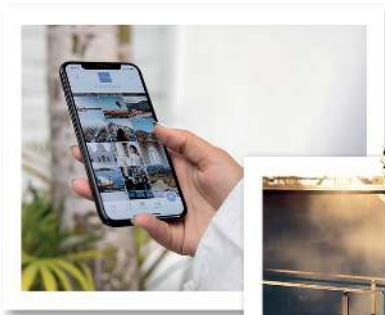

Retrouvez tous les produits T'nB  
sur notre site internet

[www.t-nb.com](http://www.t-nb.com)

Son - Image - Incar - Urban Moov - Multimedia - Home - Téléphonie - Bagagerie







1



2



3



4

## FILMS POUR IMPRESSION JET D'ENCRE

### ÉTUI FEUILLES PHOTOS BRILLANT A4



1	ETUI 25 FEUILLES PHOTO 280G BRILLANT	RÉFÉRENCE 04458	CDT indicatif 1
2	ETUI 20 FEUILLES PHOTO 180G BRILLANT	RÉFÉRENCE 04452	CDT indicatif 1
3	ETUI 20 FEUILLES PHOTO 265G - RESISTE A L'EAU	RÉFÉRENCE 10123A	CDT indicatif 1

### ÉTUI FEUILLES PAPIER TEE SHIRT TRANSFERT A4



4	ETUI 5 FEUILLES PAPIER TRANSFERT TEE SHIRT	RÉFÉRENCE 10247A	CDT indicatif 1
---	--	---------------------	--------------------

## MULTIFONCTIONS JET D'ENCRE



A4

5

### 3 EN 1 : IMPRIME, COPIE, NUMÉRISE A4



5	COULEUR RECTO-VERSO ÉCRAN TACTILE, CARTOUCHES SERIE LC3211 LC3213	RÉFÉRENCE DCPJ572DW	CDT indicatif 1
---	---	------------------------	--------------------

DCPJ572DW  
VITESSE 12 PPM EN NOIR - 10 PPM EN COULEUR - COPIEUR AUTONOME - ÉCRAN LCD 6.8 CM - LECTEUR DE CARTES MÉMOIRE - BAC D'ALIMENTATION 100 FEUILLES - USB 2.0 RÉSEAU SANS FIL - CARTOUCHES SERIE LC3211 LC3213



A4

6

### 4 EN 1 : IMPRIME, COPIE, NUMÉRISE ET FAXE A4



6	COULEUR RECTO-VERSO ÉCRAN LCD, CARTOUCHES SERIE LC3211 LC3213	RÉFÉRENCE MFCJ497DW	CDT indicatif 1
---	---	------------------------	--------------------

MFCJ497DW  
CONNECTION WIFI - MÉMOIRE 64 MO - ÉCRAN LCD COULEUR 4,5 CM IMPRESSION 12 PPM EN N&B ET 10 PPM EN COULEUR - RÉOLUTION 1200X1200DPI CARTOUCHES SERIE LC3211 LC3213



## CONSOMMABLES POUR DCPJ572DW ET MFCJ497DW

NOIR 200P	RÉFÉRENCE LC3211BK	CDT indicatif 1
CYAN 200P	RÉFÉRENCE LC3211C	CDT indicatif 1
MAGENTA 200P	RÉFÉRENCE LC3211M	CDT indicatif 1
JAUNE 200P	RÉFÉRENCE LC3211Y	CDT indicatif 1
PACK 4 - NOIR + COULEURS 200P	RÉFÉRENCE LC3211VAL	CDT indicatif 1
NOIR 400P	RÉFÉRENCE LC3213BK	CDT indicatif 1
CYAN 400P	RÉFÉRENCE LC3213C	CDT indicatif 1
MAGENTA 400P	RÉFÉRENCE LC3213M	CDT indicatif 1
JAUNE 400P	RÉFÉRENCE LC3213Y	CDT indicatif 1
PACK 4 - NOIR + COULEURS 400P	RÉFÉRENCE LC3213VAL	CDT indicatif 1

# MULTIFONCTIONS JET D'ENCRE

A3

## 3 EN 1 : IMPRIME, COPIE, NUMÉRISE A3

brother  
at your side

A3 4EN1

CARTOUCHE SERIE LC3237 ET LC3239

RÉFÉRENCE

MFCJ6945DW

CDT  
indicatif

1

MFCJ6945DW  
IMPRIMANTE MULTIFONCTION JET D'ENCRE 3-EN-1  
(IMPRIMANTE, COPIEUR, SCANNER)  
JUSQU'À 20 IPM EN MONOCHROME  
ET 18IPM EN COULEUR  
ECRAN TACTILE DE 6.8 CM  
IMPRESSION JUSQU'AU FORMAT A3  
RECTO/VERSO AUTOMATIQUE  
CONNEXION USB 2.0 ET SANS FIL WI-FI B/G/N

3  
en  
1

WiFi

### CONSOMMABLES POUR MFCJ6945DW

NOIR 3000 PAGES

RÉFÉRENCE

LC3237BK

CDT  
indicatif

1

CYAN 1500 PAGES

RÉFÉRENCE

LC3237C

CDT  
indicatif

1

MAGENTA 1500 PAGES

RÉFÉRENCE

LC3237M

CDT  
indicatif

1

JAUNE 1500 PAGES

RÉFÉRENCE

LC3237Y

CDT  
indicatif

1

NOIR 6000 PAGES

RÉFÉRENCE

LC3239LKBK

CDT  
indicatif

1

CYAN 5000 PAGES

RÉFÉRENCE

LC3239LXC

CDT  
indicatif

1

MAGENTA 5000 PAGES

RÉFÉRENCE

LC3239XLM

CDT  
indicatif

1

JAUNE 5000 PAGES

RÉFÉRENCE

LC3239XLY

CDT  
indicatif

1



A3

## 4 EN 1 : IMPRIME, COPIE, NUMÉRISE ET FAXE A3

brother  
at your side

MULTIFONCTION

JET ENCRE A3 4EN1

RÉFÉRENCE

MFCJ5335DW

CDT  
indicatif

1

MFCJ5335DW  
VITESSE D'IMPRESSION DE 22 IPM EN NOIR ET 20 IPM EN COULEUR  
IMPRESSION EN RECTO-VERSO AUTOMATIQUE  
CARTOUCHES DE DÉMARRAGE DE 550 PAGES EN NOIR ET EN COULEUR\*  
(\*CAPACITÉ EN CONFORMITÉ AVEC LES NORMES ISO/IEC 24712)  
CONNECTIVITÉS USB, WIFI, WIFI DIRECT ET ETHERNET  
BAC PAPIER STANDARD DE 250 FEUILLES  
ET CHARGEUR DE DOCUMENTS DE 50 FEUILLES



UN COÛT À LA  
PAGE MOINS CHER  
QU'UN COPIEUR



brother

### CONSOMMABLES POUR MFCJ5335DW

NOIR 3000 PAGES

RÉFÉRENCE

LC3219LKBK

CDT  
indicatif

5

CYAN 1500 PAGES

RÉFÉRENCE

LC3219LXC

CDT  
indicatif

5

MAGENTA 1500 PAGES

RÉFÉRENCE

LC3219XLM

CDT  
indicatif

5

PACK 4 CARTOUCHES  
NOIR/CYAN/MAGENTA/JAUNE

RÉFÉRENCE

LC3219XLVAL

CDT  
indicatif

5

JAUNE 1500 PAGES

RÉFÉRENCE

LC3219XLY

CDT  
indicatif

5



## IMPRIMANTES LASER

### MONOCHROME

brother  
at your side

	RÉFÉRENCE	CDT indicatif
5 HLL2310D RECTO VERSO TONER TN2410 TAMBOUR DR2410	HLL2310D	1
6 HLL2350DW WIFI TN2410 & TN2420 TAMBOUR DR2400	HLL2350DW	1
7 HLL2370DN RECTO-VERSO ET RESEAU ETHERNET	HLL2370DN	1



### CONSOMMABLES POUR HLL2310D / HLL2350DW / HLL2370DN

	RÉFÉRENCE	CDT indicatif
NOIR 1200P	TN2410	1
NOIR 3000P	TN2420	1
TAMBOUR NOIR 12000P	DR2400	1



- 5 HLL2310D  
VITESSE 30PPM - RECTO-VERSO  
MEMOIRE 32MO  
ECRAN LCD 1 LIGNE  
USB 2.0  
BAC D'ALIMENTATION 250 FEUILLES  
TONERS TN2410 ET TN2420  
TAMBOUR DR2400



- 6 HLL2350DW  
VITESSE 30PPM - RECTO-VERSO  
MEMOIRE 64MO - ECRAN LCD 1 LIGNE  
USB 2.0 - WIFI  
BAC D'ALIMENTATION 250 FEUILLES  
TONERS TN2410 ET TN2420  
TAMBOUR DR2400



- 7 HLL2370DN  
VITESSE 34PPM - RECTO-VERSO  
MEMOIRE 64MO - ECRAN LCD 1 LIGNE  
USB 2.0 - RESEAU ETHERNET  
BAC D'ALIMENTATION 250 FEUILLES  
TONERS TN2410 ET TN2420  
TAMBOUR DR2400



brother®

### CONSOMMABLES POUR HLL3210CW

	RÉFÉRENCE	CDT indicatif
NOIR 1000P	TN243BK	1
CYAN 1000P	TN243C	1
MAGENTA 1000P	TN243M	1
JAUNE 1000P	TN243Y	1
PACK - NOIR + COULEURS 1000P	TN243CMYK	1
NOIR 3000P	TN247BK	1
CYAN 2300P	TN247C	1
MAGENTA 2300P	TN247M	1
JAUNE 2300P	TN247Y	1
TAMBOUR COULEUR 18000P	DR423CL	1



1 **WiFi**

HLL3210CW  
IMPRESSION (N&B/COULEUR) 18 PPM  
ECRAN LED  
RÉSOLUTION 2400 X 600 DPI  
MÉMOIRE 32 GO  
PORT USB 2.0  
WIFI - ETHERNET  
BAC PAPIER 250 FEUILLES  
TONER : TN241  
TAMBOUR : DR241CL

### COULEUR

HLL3210CW  
CARTOUCHE SERIE TN243 ET TN247

brother  
at your side

RÉFÉRENCE  
HLL3210CW

CDT indicatif  
1



## MULTIFONCTIONS LASER NOIR ET BLANC



2

MFCL2730DW  
VITESSE 34PPM COULEUR  
RECTO VERSO  
MEMOIRE 128MO - ECRAN LCD 6,8CM  
USB 2.0 - WIFI - ETHERNET  
BAC D'ALIMENTATION 250 FEUILLES  
+ CHARGEUR 50 FEUILLES  
TONERS TN2410 ET TN2420  
TAMBOUR DR2400

4 **WiFi**



### 4 EN 1 : IMPRIME, COPIE, NUMÉRISE ET FAXE

brother  
at your side

MFCL2730DW  
TONER TN2410 TAMBOUR DR2400

RÉFÉRENCE  
MFCL2730DW

CDT indicatif  
1

### CONSOMMABLES POUR MFCL2730DW

	RÉFÉRENCE	CDT indicatif
NOIR 1200P	TN2410	1
NOIR 3000P	TN2420	1
TAMBOUR NOIR 12000P	DR2400	1



# brother

## MULTIFONCTIONS LASER NOIR ET BLANC



**1**  
DCPJ1612W  
IMPRESSION JUSQU'À 20 PPM  
ECRAN 2 LIGNES  
BAC PAPIER DE 150 FEUILLES  
TONER DE DÉMARRAGE  
DE 1 000 PAGES : TN1050CL  
TAMBOUR : DR1050

**3 EN 1 : IMPRIME, COPIE, NUMÉRISÉ**

**1** DCP1612W **RÉFÉRENCE** DCP1612W **CDT indicatif** 1

**CONSOMMABLES POUR DCPJ1612W**

**NOIR 1000P** **RÉFÉRENCE** TN1050 **CDT indicatif** 1



**2**

DCPL2530DW  
MULTIFONCTION LASER 3EN1 A4  
BROTHER N&B TONER TN2410  
TAMBOUR DR2400



**3 EN 1 : IMPRIME, COPIE, NUMÉRISÉ** **brother** at your side

**2** DCPL2530DW **RÉFÉRENCE** DCPL2530DW **CDT indicatif** 1

**CONSOMMABLES POUR MFCL2530DW**

**NOIR 1200P** **RÉFÉRENCE** TN2410 **CDT indicatif** 1

**NOIR 3000P** **RÉFÉRENCE** TN2420 **CDT indicatif** 1

**TAMBOUR NOIR 12000P** **RÉFÉRENCE** DR2400 **CDT indicatif** 1



**4** DCPL3550CDW  
VITESSE 18 PPM EN NOIR  
COMME EN COULEUR  
RÉSEAU ET WI-FI  
CAPACITÉ PAPIER 250 FEUILLES  
TONER : TN243/247  
TAMBOUR : DR243CL



**CONSOMMABLES POUR DCPL3550CDW**

**NOIR 1000P** **RÉFÉRENCE** TN243BK **CDT indicatif** 1

**CYAN 1000P** **RÉFÉRENCE** TN243C **CDT indicatif** 1

**MAGENTA 1000P** **RÉFÉRENCE** TN243M **CDT indicatif** 1

**JAUNE 1000P** **RÉFÉRENCE** TN243Y **CDT indicatif** 1

**PACK - NOIR + COULEURS 1000P** **RÉFÉRENCE** TN243CMYK **CDT indicatif** 1

**NOIR 3000P** **RÉFÉRENCE** TN247BK **CDT indicatif** 1

**CYAN 2300P** **RÉFÉRENCE** TN247C **CDT indicatif** 1

**MAGENTA 2300P** **RÉFÉRENCE** TN247M **CDT indicatif** 1

**JAUNE 2300P** **RÉFÉRENCE** TN247Y **CDT indicatif** 1

**TAMBOUR COULEUR 18000P** **RÉFÉRENCE** DR243CL **CDT indicatif** 1

## MULTIFONCTIONS LASER COULEUR

**4 EN 1 : IMPRIME, COPIE, NUMÉRISÉ ET FAXE** **brother** at your side

**3** MFCL8690CDW **RÉFÉRENCE** MFCL8690CDW **CDT indicatif** 1

**3 EN 1 : IMPRIME, COPIE, NUMÉRISÉ** **brother** at your side

**4** A4 BROTHER COULEUR **RÉFÉRENCE** DCPL3550CDW **CDT indicatif** 1



**3**  
MFCL8690CDW  
4EN1 BROTHER COULEU TONER TN421  
TAMBOUR DR421CL



**CONSOMMABLES POUR MFCL8690CDW**

**NOIR 3000P** **RÉFÉRENCE** TN421BK **CDT indicatif** 1

**CYAN 1800P** **RÉFÉRENCE** TN421C **CDT indicatif** 1

**MAGENTA 1800P** **RÉFÉRENCE** TN421M **CDT indicatif** 1

**JAUNE 1800P** **RÉFÉRENCE** TN421Y **CDT indicatif** 1

**TAMBOUR COULEUR 3000P** **RÉFÉRENCE** DR243CL **CDT indicatif** 1



**brother**



CECI N'EST PAS SIMPLEMENT  
UNE NOUVELLE IMPRIMANTE  
LASER MONOCHROME



OUVREZ-VOUS LA PORTE VERS  
DE NOUVELLES OPPORTUNITÉS

[www.brother.fr](http://www.brother.fr)



# Une association parfaite

## Imprimantes Brother + Consommables Brother

**Nos imprimantes et nos consommables ont été conçus pour fonctionner ensemble.**

Vous avez investi dans une imprimante Brother, il est essentiel de choisir des consommables Brother : encres, toners ou papiers\*. Les consommables originaux Brother vous assurent une qualité d'impression professionnelle de la première à la dernière page, une durée de vie accrue de votre imprimante et une impression éco-responsable grâce à des produits qui respectent toutes les normes environnementales internationales, ainsi qu'un programme de recyclage dédié\*\*.



\*[www.brother.fr/consommables-originaux](http://www.brother.fr/consommables-originaux)

\*\*[www.brother.fr/recyclage](http://www.brother.fr/recyclage)

*Nombreux modèles  
consultez-nous*



# ThinkPad Lenovo

DU 11" AU 17"

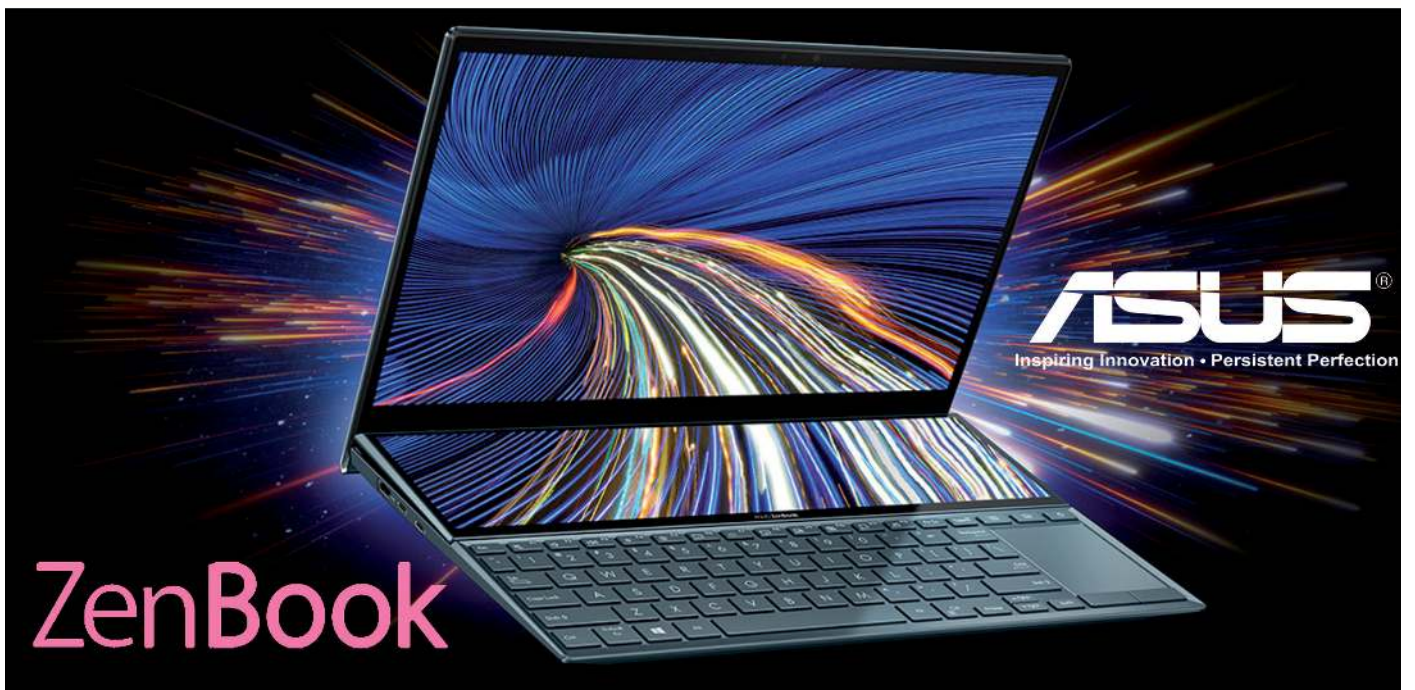

# ZenBook



# acer

DU 11" AU 17"

# Swift



## CHARGEURS POUR ORDINATEURS

BLUESTORK

- |   |   |                         |                       |
|---|---|-------------------------|-----------------------|
| 1 | ALIMENTATION UNIVERSELLE<br>ORDI 90W BOX 18.5V -20 V<br>AVEC 10 EMBOUTS | RÉFÉRENCE<br>BS-PW-NB90 | CDT<br>indicatif<br>1 |
| 2 | ALIMENTATION 100% COMPATIBLE<br>90W 4 EMBOUTS LENOVO                    | RÉFÉRENCE<br>2063479    | CDT<br>indicatif<br>1 |
| 3 | ALIMENTATION 100% COMPATIBLE<br>90W 6 EMBOUTS ACER & DELL               | RÉFÉRENCE<br>2063790    | CDT<br>indicatif<br>1 |
| 4 | ALIMENTATION 100% COMPATIBLE<br>90W 6 EMBOUTS HP                        | RÉFÉRENCE<br>2063486    | CDT<br>indicatif<br>1 |
| 5 | ALIMENTATION UNIVERSELLE<br>NOTEBOOK 45W + ADAPTATEURS                  | RÉFÉRENCE<br>205269     | CDT<br>indicatif<br>1 |



BLUESTORK®  
easy technology

PETITS MATÉRIELS

ÉCRITURE

FOURNITURES  
DE BUREAU

PAPIER

LOISIRS CRÉATIFS

BUREAUTIQUE

MULTIMÉDIA

LIBRAIRIE

223

## SACOCES POUR ORDINATEURS

promate

- |   |                       |                     |                       |
|---|-----------------------|---------------------|-----------------------|
| 6 | 15.6" GEAR MB<br>NOIR | RÉFÉRENCE<br>021126 | CDT<br>indicatif<br>1 |
|---|-----------------------|---------------------|-----------------------|

promate®  
promate.net Lifestyle Technology



6



**VI CSW Series**



**VI GXB**



**VI R1U**



**VI MS**



**VI SB/STL**



**VFI SH/SHL**

**Alimentation sans interruption  
Solutions UPS pour toute application.**

+ HONNÊTE

+ PERSONNALISÉ

+ FLEXIBLE

+ COMPÉTENT

+ JUSTE

+ À L'ÉCOUTE

**terra**   
IT - MADE IN EUROPE

TERRA Computer, marque de WORTMANN AG,  
1<sup>er</sup> constructeur informatique Européen.



## DÉCOUVREZ NOTRE GAMME SPÉCIALE ÉDUCATION



### TERRA MOBILE 1516

- Intel® Core™ i3-1005G1
  - W10 Pro Education
  - 4 Go DDR4
  - 256 Go SSD
  - Lecteur optique
  - Autonomie jusqu'à 6h
- Code article : FR1220708



### TERRA PC-MICRO 3000

- Intel® Celeron® J4005
  - W10 Pro Education
  - 4 Go DDR4
  - 120 Go SSD
  - Supporte le double-monitoring
- Code article : 1009626

### TERRA MOBILE 1417

- Intel® Celeron® N4120
  - W10 Pro
  - 4 Go DDR4
  - 64 Go SSD
  - Autonomie jusqu'à 10h
- Code article : FR1220697



### TERRA MOBILE 360-11v3

- Intel® Celeron® N4100
  - W10 Pro Education
  - 4 Go DDR4
  - 128 Go SSD
  - Stilet actif
  - Autonomie jusqu'à 10h
- Code article : FR1220687

[www.wortmann.de](http://www.wortmann.de)

Tout l'univers d'Apple, à portée de main.

*Nombreux modèles  
consultez-nous*



iMac



Apple TV



MacBook Pro



iPhone 12



MacBook Air



MacBook



**SAMSUNG**  
**Galaxy Tab A**



**SAMSUNG**



**kobo**

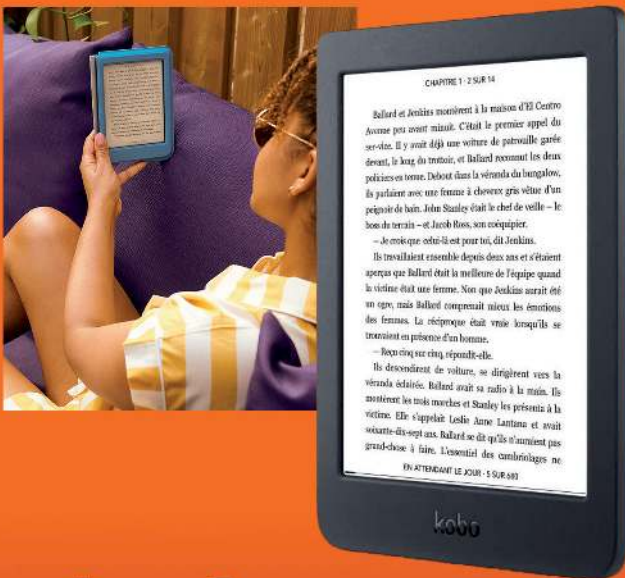

**kobonia**

**kindle**  
**paperwhite**



**amazon**kindle

PETITS MATÉRIELS

ÉCRITURE

FOURNITURES  
DE BUREAU

PAPIER

LOISIRS CRÉATIFS

BUREAUTIQUE

MULTIMÉDIA

LIBRAIRIE



iPad Air



iPad mini



iPad Pro



Surface Book 3



Surface *PRO* 7



229



# LIBRAIRIE



## vous accompagne de la maternelle à l'université



... en passant par l'  
**école**



... par le

# collège

PETITS MATÉRIELS

ÉCRITURE

FOURNITURES DE BUREAU

PAPIER

LOISIRS CRÉATIFS

BUREAUTIQUE

MULTIMÉDIA

LIBRAIRIE



... ainsi que le

# lycée





**l'As de  
Trèfle**

# la librairie c'est aussi...



- La pédagogie
- L'école
- Le collège
- Le lycée
- Le lycée professionnel et technique
- L'université
- La formation professionnelle
- Le matériel didactique
- La vie scolaire
- L'intendance
- Le matériel scientifique
- Le scolaire
- Le parascolaire

**DE NOMBREUX  
OUVRAGES SONT  
DISPONIBLES  
SUR DEMANDE.**



**Bordas**

**FUZEAU**

**Belin:**  
ÉDITEUR INDÉPENDANT  
DEPUIS 1777

**M MAGNARD**

**Gep**

**CASTEILLA**

**PIERRON**  
ÉDUCATION

**Le Robert**  
Les 80 ans

**Nathan**

**RETZ**  
40 ans

**ACCÈS Éditions**

**Éditions  
BERTRAND-LACOSTE**

**FontainePicard**  
Éditeur de manuels scolaires



Recommandé par  
**BIC KIDS**  
Recommended  
by teachers\*  
des enseignants\*

À PARTIR DE  
**3 ANS**

Visacolor XL

ecolutions®

LE SEUL FEUTRE LABELLISÉ  
DU MARCHÉ FRANÇAIS &  
EN MATIÈRE RECYCLÉE



QUI DURE  
**TRÈS TRÈS**  
LONGTEMPS!



Classpack  
Visacolor XL  
X 288



Pot  
Visacolor XL  
X 18



Pochette  
Visacolor XL  
X 12



\* Recommandé par des enseignants: 89% des enseignants ont recommandé la gamme de coloriage BIC® Kids  
- Kantar- Enquête téléphonique auprès de 129 enseignants de classes primaires en France (février 2019) \*\*54% matériaux recyclés (pourcentage du poids total du produit).

Nouveau

 **PILOT**

Exprime  
tes talents



**LE STYLO FEUTRE  
EFFECTABLE**

efface  
le reste



 Fineliner  
**FRI XION**  
[www.pilotpen.fr](http://www.pilotpen.fr)



# L'As de Trèfle 2022

JANVIER	FÉVRIER	MARS
1	1	1
2	2	2
3	3	3
4	4	4
5	5	5
6	6	6
7	7	7
8	8	8
9	9	9
10	10	10
11	11	11
12	12	12
13	13	13
14	14	14
15	15	15
16	16	16
17	17	17
18	18	18
19	19	19
20	20	20
21	21	21
22	22	22
23	23	23
24	24	24
25	25	25
26	26	26
27	27	27
28	28	28
29	29	29
30	30	30
31	31	31

Papeterie - Multimédia

As De Trèfle Enseigne

Magasin : Tél. 27 82 41



## COMMANDEZ EN LIGNE SUR [WWW.ASDETRÉFLE.PF](http://WWW.ASDETRÉFLE.PF)

### **UN LARGE CHOIX ET DES PRODUITS DE QUALITÉ**

Retrouvez plus de 7 000 produits pour répondre à vos besoins. Fournitures de bureau, papeterie, beaux-arts, informatique, consommables d'impression, mobiliers.

### **DES OPÉRATIONS COMMERCIALES MENSUELLES**

Des opérations commerciales sont organisées chaque mois, vous permettant de trouver des produits à des prix attractifs. Ces offres vous sont communiquées par email si vous avez souscrit à notre Newsletter.

### **PLUS DE 40 ANS DE SAVOIR-FAIRE**

Si L'As de Trèfle Tahiti a démarré en 2017, la maison-mère située en Nouvelle-Calédonie, a vu le jour en 1978. C'est 40 ans d'histoire, de savoir-être et de savoir-faire qui sont désormais à votre disposition.

# NOUVEAUTÉ